

طابعة الليزر متعددة الوظائف طراز B3465dn-dnf من Dell دليل المستخدم



www.dell.com | dell.com/support/printers

مارس 2014

العلامات التجارية

تخضع المعلومات الواردة في هذا المستند للتغيير دون إشعار.

حقوق النشر © لعام 2014 لشركة Dell Inc. جميع الحقوق محفوظة.

يُحظر نهائيًا إعادة الإنتاج بأية وسيلة أيا كانت دون الحصول على إذن كتابي من شركة Dell Inc.

العلامات التجارية المستخدمة في هذا النص: إن Dell، وشعار DELL، Inspiron، Dell Precision، Dimension، OptiPlex، Latitude، PowerEdge، PowerVault، PowerApp، وDell هي علامات تجارية لشركة Dell Inc.؛ وIntel، Pentium، وCeleron هي علامات تجارية مسجلة لشركة Intel Corporation؛ وMicrosoft وWindows هي علامات تجارية مسجلة لشركة Microsoft Corporation؛ وApple، Inc هي علامة تجارية لشركة Apple، Inc.

قد يتم استخدام علامات تجارية وأسماء تجارية أخرى في هذا المستند للإشارة إما إلى الكيانات التي تدعي ملكية العلامات أو الأسماء، أو المنتجات الخاصة بها. تُخلي شركة Dell Inc. مسؤوليتها عن أية مصلحة في ملكية العلامات التجارية والأسماء التجارية بخلاف تلك الخاصة بها.

محتويات

7..... معلومات السلامة

9..... التعرف على الطابعة

- 9..... العثور على معلومات عن الطابعة
- 10..... تحديد موقع الطابعة
- 11..... مواصفات الطابعة
- 13..... استخدام ملقم ويب المضمن الآمن
- 14..... التعرف على الوظائف الأساسية للماسحة الضوئية
- 14..... استخدام زجاج الماسحة الضوئية ووحدة تغذية المستندات التلقائية (ADF)

15..... استخدام لوحة التحكم

- 15..... استخدام لوحة تحكم الطابعة
- 15..... استيعاب ألوان زر السكون ومصابيح المؤشرات
- 16..... التعرف على الشاشة الرئيسية
- 17..... استخدام أزرار شاشة اللمس

19..... إعداد تطبيقات الشاشة الرئيسية واستخدامها

- 19..... العثور على عنوان IP الخاص بالكمبيوتر
- 19..... العثور على عنوان IP الخاص بالطابعة
- 19..... الوصول إلى ملقم ويب المضمن
- 20..... تخصيص الشاشة الرئيسية
- 20..... التعرف على التطبيقات المختلفة
- 20..... استخدام تطبيقات الشاشة الرئيسية
- 20..... العثور على معلومات حول تطبيقات الشاشة الرئيسية
- 21..... إعداد "النماذج والمفضلة"
- 21..... إعداد نسخ بطاقة الهوية
- 22..... استخدام MyShortcut (وضع التوفير)
- 22..... إعداد Multi Send
- 23..... إعداد المسح الضوئي إلى شبكة الاتصال
- 24..... إعداد لوحة التشغيل عن بعد
- 24..... تصدير التهيئة واستيرادها

26..... إعدادات الطابعة الإضافية

- 26..... تركيب الوحدات الاختيارية الداخلية
- 41..... تركيب الوحدات الاختيارية للجهاز
- 43..... إعداد برنامج الطابعة

44.....	توصيل الكبلات.....
45.....	شبكة الاتصال.....
49.....	التحقق من إعدادات الطابعة.....

50..... تحميل الورق والوسائط الخاصة

50.....	تعيين حجم الورق ونوعه.....
50.....	تهيئة إعدادات الورق بحجم Universal.....
50.....	تحميل الأدراج.....
55.....	تحميل وحدة التغذية متعددة الأغراض.....
60.....	استخدام الحاوية القياسية وحاجز الورق.....
61.....	ربط الأدراج وفصلها.....

64..... دليل الورق والوسائط الخاصة

64.....	استخدام الوسائط الخاصة.....
66.....	إرشادات الورق.....
68.....	أحجام الورق وأنواعه وأوزانه المدعومة.....

73..... الطباعة

73.....	طباعة النماذج ومستند.....
74.....	الطباعة من وحدة تخزين محمولة أو جهاز محمول.....
77.....	طباعة المهام السرية والمهام المحجوزة الأخرى.....
78.....	طباعة صفحات المعلومات.....
79.....	إلغاء مهمة طباعة.....

80..... "النسخ"

80.....	إنشاء النسخ.....
81.....	نسخ الصور الفوتوغرافية.....
81.....	النسخ على وسائط خاصة.....
82.....	تخصيص إعدادات النسخ.....
88.....	وضع معلومات على النسخ.....
89.....	إلغاء مهمة نسخ.....
89.....	فهم خيارات النسخ.....

92..... الإرسال بالبريد الإلكتروني

92.....	إعدادات الطابعة للإرسال عبر البريد الإلكتروني.....
93.....	إنشاء اختصار بريد إلكتروني.....
94.....	إرسال مستند بالبريد الإلكتروني.....
95.....	تخصيص إعدادات البريد الإلكتروني.....

96.....	إلغاء بريد إلكتروني.....
96.....	فهم خيارات البريد الإلكتروني.....

99..... إرسال فاكس.....

99.....	إعداد الطابعة للإرسال عبر الفاكس.....
113.....	إرسال فاكس.....
116.....	إنشاء اختصارات.....
116.....	تخصيص إعدادات الفاكس.....
118.....	إلغاء فاكس صادر.....
118.....	إيقاف الفاكسات وتوجيهها.....
119.....	فهم خيارات الفاكس.....

122..... المسح الضوئي.....

122.....	استخدام المسح الضوئي إلى شبكة الاتصال.....
122.....	المسح الضوئي إلى عنوان FTP.....
124.....	المسح الضوئي إلى الكمبيوتر أو محرك الأقراص المحمول.....
126.....	فهم خيارات المسح الضوئي.....

129..... فهم قوائم الطابعة.....

129.....	لائحة القوائم.....
130.....	قائمة "الورق".....
139.....	القائمة.....
140.....	قائمة "شبكة الاتصال/المنافذ".....
147.....	قائمة "الأمان".....
152.....	قائمة "الإعدادات".....
194.....	القائمة "تعليمات".....

195..... توفير الوقت والحفاظ على البيئة.....

195.....	توفير الورق ومسحوق الحبر.....
195.....	توفير الطاقة.....
199.....	إعادة التدوير.....

200..... تأمين الطابعة.....

200.....	بيان الذاكرة.....
200.....	مسح الذاكرة غير الدائمة.....
200.....	مسح الذاكرة الدائمة.....
201.....	مسح ذاكرة قرص طابعة صلب.....
202.....	تهيئة تشفير قرص الطابعة الصلب.....

202..... البحث عن معلومات أمان الطباعة.

203..... صيانة الطباعة

203..... تنظيف أجزاء الطباعة.

204..... فحص حالة أجزاء الطباعة ومستلزماتها.

204..... العدد التقديري للصفحات المتبقية.

205..... طلب المستلزمات.

205..... تخزين مستلزمات الطباعة.

206..... استبدال مستلزمات الطباعة.

212..... تحريك الطباعة.

213..... إدارة الطباعة

213..... إدارة رسائل الطباعة.

213..... الوصول إلى مركز مراقبة الحالة.

213..... فحص شاشة العرض الافتراضية.

214..... إعداد تنبيهات البريد الإلكتروني.

214..... عرض التقارير.

214..... تهيئة إخطارات مستلزمات الطباعة من خلال ملقم الويب المضمن.

215..... استعادة إعدادات المصنع الافتراضية.

216..... التخلص من انحشار الورق

216..... تفادي انحشار الورق.

217..... فهم رسائل الانحشار وأماكنه.

218..... [x]- انحشار الورق، افتح الغطاء العلوي لوحدة التغذية التلقائية. [28y.xx].

218..... انحشار الورق في [x]، قم بإخلاء الحاوية القياسية [xx.203].

219..... انحشار الورق في [x]، افتح الباب الخلفي. [20y.xx].

221..... انحشار الورق في [x]، افتح الباب الأمامي. [20y.xx].

224..... انحشار الورق في [x]، أخرج الدرج 1 لإزالة الانحشار من وحدة الطباعة على الوجهين. [23y.xx].

225..... انحشار الورق في [x]، أزل الانحشار من وحدة التغذية اليدوية. [25y.xx].

226..... انحشار الورق في [x]؛ افتح الدرج [24y.xx]. [x].

227..... [x]-انحشار الورق، قم بإزالة جميع الصفحات من حاوية الإخراج. اترك الورق في الحاوية. [45y.xx].

232..... استكشاف الأخطاء وإصلاحها

232..... فهم رسائل الطباعة.

245..... حل مشاكل الطباعة.

252..... حل مشكلات الطباعة.

275..... حل مشاكل النسخ.

278.....	حل مشاكل الفاكس.....
284.....	حل مشاكل الماسحة الضوئية.....
288.....	حل مشاكل تطبيقات الشاشة الرئيسية.....
288.....	تعذر فتح Embedded Web Server (ملقم الويب المضمن).....
289.....	الاتصال بالدعم الفني.....

290..... الملحق

292..... فهرس

معلومات السلامة

قم بتوصيل سلك التيار بأخذ تيار كهربائي معزول على نحو سليم وقريب من المنتج ويسهل الوصول إليه.

لا تضع هذا المنتج أو تستخدمه بالقرب من المياه أو المواقع الرطبة.

تنبيه - احتمال التعرض للإصابة: يستخدم هذا المنتج الليزر. قد يؤدي استخدام عناصر تحكم أو إجراء عمليات ضبط أو تنفيذ إجراءات غير المحددة هنا إلى التعرض لإشعاع ضار. 

يستخدم هذا المنتج عملية طباعة تؤدي إلى رفع درجة حرارة وسائط الطباعة، وقد تؤدي درجة الحرارة إلى صدور انبعاثات من الوسائط. يجب فهم القسم الموجود في إرشادات التشغيل والذي يتناول إرشادات تحديد وسائط الطباعة لتفادي احتمال الانبعاثات الضارة.

تنبيه - احتمال التعرض للإصابة: إن بطارية الليثيوم بهذا المنتج ليست مصممة ليتم استبدالها. فقد يحدث انفجار عند استبدال بطارية الليثيوم على نحو خطأ. لا تقم بإعادة شحن بطارية الليثيوم أو تفكيكها أو حرقها. تخلص من بطاريات الليثيوم المستعملة وفقاً لإرشادات الشركة المنتجة واللوائح المحلية. 

تنبيه سطح ساخن: قد يكون الجزء الداخلي من الطباعة ساخناً. للحد من خطر التعرض للإصابة من أحد المكونات الساخنة، اترك السطح ليبرد قبل ملامسته. 

تنبيه - احتمال التعرض للإصابة: يزيد وزن الطباعة عن 18 كجم (40 رطلاً) ويلزم وجود شخصين مُدرّبين أو أكثر لرفعها بأمان. 

تنبيه - احتمال التعرض للإصابة: قبل نقل الطباعة، اتبع هذه الإرشادات لتجنب إصابة شخصية أو ضرر في الطباعة. 

- قم بإيقاف تشغيل الطباعة باستخدام مفتاح التشغيل، ثم افصل سلك الطاقة عن مأخذ التيار الكهربائي.
- افصل كل الأسلاك والكابلات من الطباعة قبل نقلها.
- إذا كان الدرج الاختياري مركباً، فأخرجه من الطباعة. لإخراج الدرج الاختياري، حرّك المزلاج بالجانب الأيمن للدرج جهة الجزء الأمامي من الدرج حتى يستقر في مكانه.
- استخدم مقابض اليد الموجودة بكلا جانبي الطباعة لرفعها.
- تأكد من أن أصابعك ليست تحت الطباعة عند وضعها.
- قبل وضع الطباعة، تحقق من وجود مساحة خلوص كافية حولها.

استخدم فقط سلك التيار المرفق مع هذا المنتج أو البديل المعتمد من قبل الشركة المصنعة.

استخدم فقط كابل الاتصالات (RJ-11) المرفق مع هذا المنتج أو سلكاً بمعييار AWG 26 أو بديلاً أكبر عند توصيل هذا المنتج بشبكة الخطوط الهاتفية العامة.

تنبيه - خطر التعرض لصدمة كهربائية: إذا كنت تقوم أحياناً بالوصول إلى لوحة وحدة التحكم أو بتركيب أجهزة اختيارية أو وحدات ذاكرة بعد إعداد الطباعة، فأوقف تشغيل الطباعة، وافصل سلك الطاقة عن مأخذ التيار الكهربائي قبل المتابعة. إذا كانت لديك أجهزة أخرى متصلة بالطباعة، فأوقف تشغيلها أيضاً، وافصل أية كابلات متصلة بالطباعة. 

تنبيه - خطر التعرض لصدمة كهربائية: تأكد من تركيب كل التوصيلات الخارجية (مثل وصلة Ethernet وتوصيلات الأنظمة الهاتفية) بشكل صحيح في منافذ التوصيل المحددة. 

تم تصميم هذا المنتج واختباره واعتماده لتحقيق معايير السلامة العالمية الصارمة عند استخدام مكونات محددة للجهة المُصنعة. قد لا تكون ميزات السلامة لبعض الأجزاء واضحة دائماً. لا تتحمل الجهة المُصنعة مسؤولية استخدام الأجزاء البديلة الأخرى.

تنبيه - احتمال التعرض للإصابة: لا تقم بقص سلك التيار الكهربائي أو ليه أو ربطه أو سحقه أو وضع أشياء ثقيلة عليه. لا تعرض سلك التيار الكهربائي للتآكل أو الضغط. لا تحشر سلك التيار الكهربائي بين المواد مثل الأثاث والحوائط. في حالة حدوث أي أمر من هذه الأمور، فقد ينتج عن ذلك خطر نشوب حريق أو صدمة كهربائية. افحص سلك التيار الكهربائي بصورة منتظمة لاكتشاف العلامات المتعلقة بمثل تلك المشكلات. قم بفصل سلك التيار الكهربائي عن مأخذ التيار الكهربائي قبل فحصه. 

اترك عمليات الصيانة أو الإصلاح، خلاف تلك الموضحة في مراجع المستخدم، لمندوب صيانة.

تنبيه - خطر التعرض للسقوط: تتطلب عمليات التثبيت للتركيب على الأرضية استخدام قطع أثاث إضافية لضمان ثبات الطباعة. يجب استخدام حامل طباعة أو قاعدة طباعة إذا كنت تستخدم خيارات إدخال متعددة. إذا اشترت طباعة متعددة الوظائف (MFP) تؤدي مهام المسح الضوئي والنسخ وإرسال واستلام الفاكسات، فقد تحتاج إلى أثاث إضافي. لمزيد من المعلومات، اتصل بالمكان الذي اشترت منه الطباعة. 

تنبيه - احتمال التعرض للإصابة: لتقليل مخاطر عدم ثبات الجهاز، حمل كل درج بشكل منفرد. حافظ على إبقاء جميع الأدراج الأخرى مغلقة حتى الحاجة إليها. 

تنبيه - خطر التعرض لصدمة كهربائية: لا تستخدم ميزة الفاكس أثناء عاصفة برقية. لا تقم بإعداد هذا المنتج أو إنشاء أية توصيلات كهربائية أو توصيلات للكابلات، مثل ميزة الفاكس أو سلك التيار أو الهاتف، أثناء وجود عاصفة برقية. 

تنبيه - خطر التعرض لصدمة كهربائية: لتجنب خطر التعرض لصدمة كهربائية عند تنظيف الجزء الخارجي من الطابعة، افصل سلك التيار عن مأخذ الحائط وافصل كافة الكابلات عن الطابعة قبل المتابعة. 

يُرجى الاحتفاظ بهذه الإرشادات.

التعرف على الطابعة

العثور على معلومات عن الطابعة

إلى ما تتطلع؟	يمكنك العثور عليه هنا
<p>إرشادات الإعداد الأولي:</p> <ul style="list-style-type: none"> • توصيل الطابعة • تثبيت برنامج الطابعة 	<p>مراجع الإعداد—تم إرفاق مراجع الإعداد بالطابعة.</p>
<p>إعداد الطابعة الإضافي والإرشادات الخاصة باستخدام الطابعة:</p> <ul style="list-style-type: none"> • تحديد الورق والوسائط الخاصة وتخزينها • تحميل الورق • تهيئة إعدادات الطابعة • عرض المستندات والصور الفوتوغرافية وطباعتها • إعداد برنامج الطابعة واستخدامه • تهيئة الطابعة على شبكة اتصال • العناية بالطابعة وصيانتها • استكشاف الأخطاء وإصلاحها وحل المشكلات 	<p>دليل المستخدم والدليل المرجعي السريع—قد يتوفر الدليلان على القرص المضغوط الخاص به البرامج والمراجع. لمزيد من المعلومات، يُرجى زيارة موقع الويب على العنوان www.dell.com/support/manuals.</p>
<p>إرشادات من أجل:</p> <ul style="list-style-type: none"> • توصيل الطابعة بشبكة Ethernet • استكشاف مشكلات اتصال الطابعة وإصلاحها 	<p>دليل الاتصال بشبكات الاتصال—افتح القرص المضغوط الخاص به البرامج والمراجع، ثم انتقل إلى: المراجع <دليل المستخدم ومطبوعات أخرى > دليل الاتصال بشبكات الاتصال</p>
<p>التعليمات اللازمة لاستخدام برنامج الطابعة</p>	<p>تعليمات النظام (Windows أو Mac (Mac Help) — افتح برنامج الطابعة أو تطبيقها، ثم انقر فوق Help (تعليمات).</p> <p>انقر فوق  لعرض معلومات حساسة للسياق.</p> <p>ملاحظات:</p> <ul style="list-style-type: none"> • يتم تثبيت "التعليمات" تلقائيًا مع برنامج الطابعة. • يوجد برنامج الطابعة في مجلد برنامج الطابعة أو على سطح المكتب، وذلك وفقًا لنظام التشغيل المستخدم.
<p>أحدث المعلومات الإضافية والتحديثات والدعم الفني:</p> <ul style="list-style-type: none"> • المراجع • تنزيلات برامج التشغيل • ترقيات المنتج • معلومات الإصلاح والاتصال بالخدمة • حالة الطلب • دعم المحادثة المباشرة • دعم البريد الإلكتروني • دعم الصوت 	<p>موقع الدعم لشركة Dell على الويب—www.dell.com/support/printers</p> <p>يمكن العثور على أرقام هواتف الدعم وساعات العمل الخاصة ببلدك أو منطقتك على موقع الويب الخاص بالدعم. قم بتجهيز المعلومات التالية عند الاتصال بمركز الدعم حتى يمكننا خدمتك بطريقة أسرع:</p> <ul style="list-style-type: none"> • علامة الخدمة • رمز الخدمة السريعة <p>ملاحظة: يظهر كل من علامة الخدمة ورمز الخدمة السريعة على الملصقات الموجودة على الطابعة.</p>
<ul style="list-style-type: none"> • البرامج وبرامج التشغيل — برامج تشغيل معتمدة للطابعة وبرامج تثبيت لبرامج الطابعة Dell • ملفات Readme — آخر التغييرات الفنية أو المواد المرجعية الفنية المتقدمة للمستخدمين أو الفنيين ذوي الخبرة 	<p>القرص المضغوط الذي يخص البرامج والمراجع</p>

إلى ما تتطلع؟	يمكنك العثور عليه هنا
<ul style="list-style-type: none"> • مستلزمات الطباعة والملحقات للطابعة • خراطيش بديلة 	<p>موقع مستلزمات طابعات شركة Dell على الويب www.dell.com/printers يمكنك شراء مستلزمات الطباعة للطابعة عبر الإنترنت أو عبر الهاتف أو من متاجر البيع بالتجزئة المحددة.</p>
<ul style="list-style-type: none"> • معلومات السلامة المتعلقة بالإعداد لتشغيل الطابعة • المعلومات التنظيمية • معلومات الضمان 	<p>دليل معلومات المنتج</p>  <p>ملاحظة: قد لا يتوفر دليل معلومات المنتج في بلدك أو منطقتك.</p>

تحديد موقع الطابعة

تنبيه - احتمال التعرض للإصابة: يزيد وزن الطابعة عن 18 كجم (40 رطلاً) لذا، يتطلب رفعها اثنين أو أكثر من الأشخاص المؤهلين لرفعها بأمان. 

عند اختيار موقع للطابعة، اترك فراغًا كافيًا لفتح الأدراج والأغطية والأبواب. وإذا كنت تريد تركيب أية وحدات اختيارية، فاترك مساحة كافية لها أيضًا من المهم:

- يتم إعداد الطابعة قرب مأخذ تيار كهربائي موصل أرضيًا بطريقة صحيحة ويسهل الوصول إليه.
- التأكد من أن تيار الهواء في الغرفة يتوافق مع أحدث مراجعة لمعيار ASHRAE 62 أو المعيار 156 للجنة الفنية CEN.
- توفير سطح مستو وقوي وثابت.
- الاحتفاظ بالطابعة:

- نظيفة وجافة وخالية من الأتربة.
- بعيدًا عن مشابك الورق والدبابيس المنحرفة.
- بعيدًا عن تيار الهواء المباشر الصادر عن مكيفات الهواء أو المدفآت أو أجهزة التهوية.
- بعيدًا عن ضوء الشمس المباشر والرطوبة العالية جدًا.
- مراعاة درجات الحرارة الموصى بها وتجنب التقلبات.

درجة الحرارة في البيئة المحيطة	من 15.6 إلى 32.2 درجة مئوية (من 60 إلى 90 درجة فهرنهايت)
درجة حرارة التخزين	من 1 إلى 35 درجة مئوية (من 34 إلى 95 درجة فهرنهايت)

- اترك المسافات التالية الموصى بها حول الطابعة من أجل توفير التهوية المناسبة:

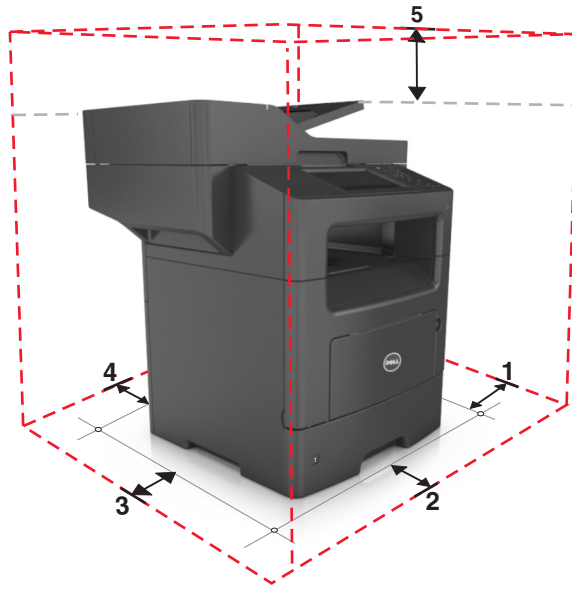

1	من جهة اليمين	304.8 ملم (12 بوصة)
2	من جهة الأمام	508 ملم (20 بوصة)
3	من جهة اليسار	203.2 مم (8 بوصات)
4	من جهة الخلف	203.2 مم (8 بوصات)
5	لأعلى	800 مم (31.49 بوصة)

مواصفات الطابعة

تنبيه - احتمال التعرض للإصابة: لتقليل مخاطر عدم ثبات الجهاز، حمل كل درج بشكل منفرد. حافظ على إبقاء جميع الأدراج الأخرى مغلقة حتى الحاجة إليها. ⚠

تنبيه - خطر التعرض للسقوط: تتطلب عمليات التثبيت للتركيب على الأرضية استخدام قطع أثاث إضافية لضمان ثبات الطابعة. يجب استخدام حامل طابعة أو قاعدة طابعة إذا كنت تستخدم خيارات إدخال متعددة. إذا اشتريت طابعة متعددة الوظائف (MFP) تؤدي مهام المسح الضوئي والنسخ وإرسال واستلام الفاكسات، فقد تحتاج إلى أثاث إضافي. لمزيد من المعلومات، اتصل بالمكان الذي اشتريت منه الطابعة. ⚠

الطراز الأساسي

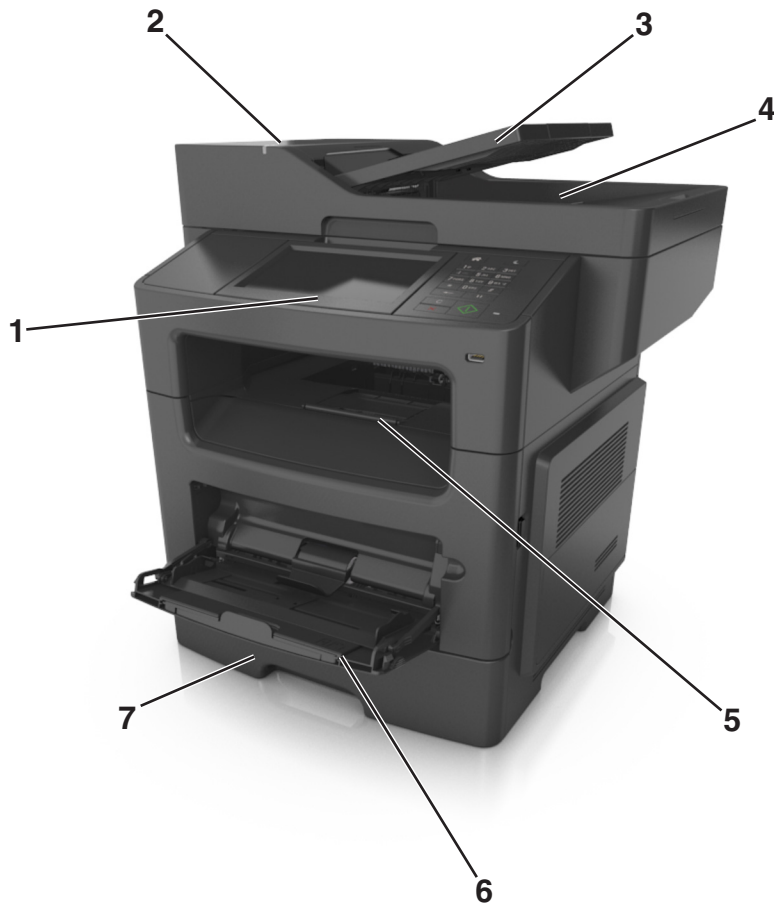

1	الشاشة
2	وحدة تغذية المستندات التلقائية (ADF)
3	درج وحدة تغذية المستندات التلقائية (ADF)
4	حاوية وحدة تغذية المستندات التلقائية (ADF)
5	حاوية قياسية
6	وحدة التغذية متعددة الأغراض
7	الدرج القياسي سعة 550 ورقة
ملاحظة: يتوفر كذلك درج ورق قابل للفصل سعة 550 ورقة. لمزيد من المعلومات، اتصل بالمكان الذي اشتريته منه الطابعة.	

الطراز المهيأ

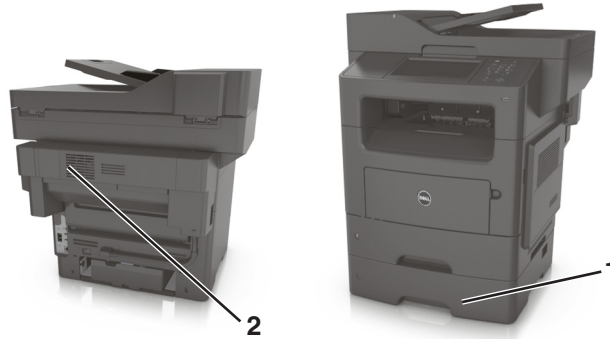

1	درج اختياري سعة 550 ورقة
2	وحدة تدبيس اختيارية

استخدام ملقم ويب المضمن الآمن

ملاحظة: تظهر هذه الميزة فقط لطابعات شبكات الاتصال أو الطابعات المتصلة بملقمات الطابعة.

إذا كانت الطابعة على شبكة اتصال؛ فيمكن استخدام Embedded Web Server (ملقم الويب المضمن) لإجراء ما يلي:

- عرض ظاهري للوحة تحكم الطابعة.
- فحص حالة مستلزمات الطابعة بالطابعة.
- قم بتهيئة إخطارات مستلزمات الطابعة.
- تهيئة إعدادات الطابعة.
- تهيئة إعدادات شبكة الاتصال.
- عرض التقارير.

للوصول إلى Embedded Web Server (ملقم الويب المضمن) الخاص بالطابعة:

1 احصل على عنوان IP للطابعة:

- من قسم TCP/IP في القائمة شبكة الاتصال/المنافذ
- من خلال طباعة صفحة إعداد شبكة الاتصال أو صفحة إعدادات القائمة، ثم العثور على قسم TCP/IP

ملاحظات:

- ويتم عرض عنوان IP في أربع مجموعات من الأرقام المفصولة بنقاط، على النحو 123.123.123.123.
- إذا كنت تستخدم خادم وكيل، فقم بتعطيله تلقائيًا لتحميل صفحة الويب بشكل صحيح.

2 افتح مستعرض ويب، ثم اكتب عنوان IP الخاص بالطابعة في حقل العنوان.



3 اضغط على **Enter**.

يظهر خادم الويب المضمن.

التعرف على الوظائف الأساسية للماسحة الضوئية

- إنشاء النسخ السريعة أو ضبط الطابعة لإجراء مهام نسخ محددة.
- إرسال فاكس باستخدام لوحة تحكم الطابعة.
- إرسال فاكس إلى وجهات فاكس متعددة في الوقت نفسه.
- إجراء المسح الضوئي للمستندات وإرسالها إلى الكمبيوتر أو عنوان بريد إلكتروني أو وجهة FTP.
- مسح المستندات ضوئياً وإرسالها إلى طابعة أخرى (PDF عن طريق FTP).

استخدام زجاج الماسحة الضوئية وحدة تغذية المستندات التلقائية (ADF)

زجاج الماسحة الضوئية	وحدة تغذية المستندات التلقائية (ADF)
 <p>استخدم زجاج الماسحة الضوئية للمستندات ذات الصفحة الواحدة أو صفحات الكتب أو العناصر الصغيرة (مثل البطاقات البريدية أو الصور الفوتوغرافية) أو الورق الشفاف أو ورق الصور الفوتوغرافية أو الوسائط الرقيقة (مثل قصاصات المجلات).</p>	 <p>استخدم وحدة تغذية المستندات التلقائية (ADF) لطباعة المستندات ذات الصفحات المتعددة؛ بما في ذلك طباعة صفحات على كلا جانبي الورقة (على الوجهين).</p>

استخدام وحدة تغذية المستندات التلقائية (ADF)

عند استخدام وحدة تغذية المستندات التلقائية (ADF):

- حمل المستند في درج وحدة تغذية المستندات التلقائية (ADF) بحيث يكون وجهه لأعلى على أن تبدأ بالحافة القصيرة أولاً.
- حمل ما يصل إلى 50 ورقة من الورق العادي في درج وحدة تغذية المستندات التلقائية (ADF).
- تتراوح أحجام المسح الضوئي من 148 × 105 ملم (4.1 × 5.8 بوصة) عرضاً إلى 368 × 216 ملم (8.5 × 14.5 بوصة) طولاً.
- تتراوح أوزان وسائط المسح الضوئي من 52 إلى 120 جم/م² (14-32 رطلاً).
- لا تقم بتحميل البطاقات البريدية أو الصور الفوتوغرافية أو العناصر الصغيرة أو الورق الشفاف أو ورق الصور أو الوسائط الرقيقة (مثل قصاصات المجلات) في درج وحدة تغذية المستندات التلقائية (ADF). ضع هذه العناصر على زجاج الماسحة الضوئية.

استخدام زجاج الماسحة الضوئية

عند استخدام زجاج الماسحة الضوئية:

- ضع المستند على زجاج الماسحة الضوئية بحيث يكون وجهه لأسفل في الركن الذي يحتوي على السهم الأخضر.
- أجز المسح الضوئي أو النسخ لمستندات يصل حجمها إلى 355.6 × 216 مم (8.5 × 14 بوصة) طولاً.
- انسخ الكتب التي يصل سمكها إلى 25.3 ملم (1 بوصة).

استخدام لوحة التحكم

استخدام لوحة تحكم الطابعة

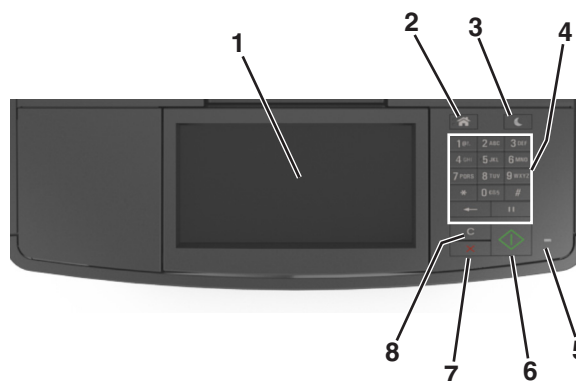

من أجل	استخدام
<ul style="list-style-type: none"> • عرض حالة الطابعة ورسائلها. • قم بإعداد الطابعة وتشغيلها. 	1 العرض
الانتقال إلى الشاشة الرئيسية.	2 زر "الصفحة الرئيسية"
<ul style="list-style-type: none"> • لتمكين وضع "السكون" أو وضع "الإسبات". • اتبع الخطوات التالية لإخراج الطابعة من وضع "السكون": • الضغط على أي زر من أزرار الجهاز. • فتح الباب أو الغطاء. • إرسال مهمة طباعة من الكمبيوتر. • قم بإجراء "إعادة التعيين عند التشغيل" (POR) باستخدام زر التشغيل الرئيسي. • توصيل جهاز بمنفذ USB موجود بالطابعة. 	3 زر "السكون"
أدخل الأرقام أو الأحرف أو الرموز.	4 لوحة المفاتيح الرقمية
فحص حالة الطابعة.	5 ضوء المؤشر
ابدأ مهمة، وفقاً للوضع المحدد.	6 زر البدء
أوقف كل أنشطة الطابعة.	7 زر إلغاء الأمر
أعد تعيين الإعدادات الافتراضية لوظيفة ماء، مثل الطباعة أو النسخ أو الإرسال بالبريد الإلكتروني.	8 زر مسح الكل / إعادة التعيين

استيعاب ألوان زر السكون ومصابيح المؤشرات

تشير ألوان زر "السكون" ومصابيح المؤشر بلوحة تحكم الطابعة إلى حالة أو وضع محدد للطابعة.

مصباح المؤشر	حالة الطابعة
إيقاف	الطابعة قيد إيقاف التشغيل أو في وضع "الإسبات".
وميض أخضر	الطابعة قيد الاستعداد أو تجري معالجة بيانات أو مهمة طباعة.
أخضر ثابت	الطابعة قيد التشغيل، لكن في وضع الخمول.
وميض أحمر	تتطلب الطابعة تدخل المستخدم.

حالة الطابعة	ضوء زر "السكون"
الطابعة متوقفة عن التشغيل أو في وضع الخمول أو في الحالة "جاهزة".	إيقاف
الطابعة في وضع "السكون".	لون كهربائي ثابت
تدخل الطابعة في وضع "الإسبات" أو يتم تنبيهها منه.	لون كهربائي وامض
الطابعة في وضع "الإسبات".	لون كهربائي وامض لمدة 0.1 ثانية ثم ينطفأ تمامًا لمدة 1.9 ثانية بشكل بطيء ومتذبذب.

التعرف على الشاشة الرئيسية

عند تشغيل الطابعة، يتم عرض شاشة أساسية يتم الإشارة إليها باسم الشاشة الرئيسية. المس الرموز والأزرار الخاصة بالشاشة الرئيسية لبدء تنفيذ إجراء مثل النسخ أو الإرسال عبر الفاكس أو المسح الضوئي أو فتح شاشة القوائم أو الاستجابة للرسائل.

ملاحظة: قد تختلف الشاشة الرئيسية وفقًا لإعدادات تخصيص الشاشة الرئيسية وإعداد الشخص المسؤول والحلول المضمنة النشطة.



المس	الرمز
1	تغيير اللغة
2	النسخ
3	فاكس
4	بريد إلكتروني
5	FTP
6	الأسهم
7	النماذج والمفضلة
8	رمز Menu (القائمة)
9	Bookmarks (الإشارات المرجعية)
10	برنامج تشغيل USB
11	إيقاف المهام

المس	المس
12	الحالة / مستلزمات الطباعة
13	تلميحات
14	Search Held Jobs (البحث في المهام المحجوزة)

- لإظهار رسالة تحذير أو رسالة خطأ عندما تتطلب الطباعة التدخل لمتابعة المعالجة.
- للوصول إلى شاشة الرسائل للحصول على مزيد من المعلومات حول الرسالة وكيفية مسحها.

افتح مربع حوار Help (تعليمات) الحساس للسياق.

- ابحث عن واحد أو أكثر من العناصر التالية:
- أسماء المستخدمين لمهام الطباعة المحجوزة أو السرية
 - أسماء المهام الخاصة بالمهام المحجوزة، باستثناء مهام الطباعة السرية
 - أسماء الأوضاع
 - حاوية الإشارات المرجعية أو أسماء مهام الطباعة
 - حاوية USB أو أسماء مهام الطباعة لأنواع الملفات المدعومة فقط

الميزات

الميزة	الوصف
خط سير القائمة مثال: قوائم <إعدادات > Copy Settings (إعدادات النسخ) < عدد النسخ	يوجد خط سير القائمة أعلى كل شاشة قائمة. تعرض هذه الميزة المسار المتبع للوصول إلى القائمة الحالية. المس أيًا من الكلمات المُسطرة للرجوع إلى تلك القائمة. لم يتم تسطير عدد النسخ لأنها هي الشاشة الحالية. إذا تم لمس كلمة مُسطرة على شاشة "Number of Copies" (عدد النسخ) قبل تعيين عدد النسخ وحفظه، فلن يتم حفظ التحديد ولن يصبح الإعداد الافتراضي.
تنبيه رسالة الحضور	إذا أثرت رسالة حضور في إحدى الوظائف، فسيظهر هذا الرمز وسيومض ضوء المؤشر الأحمر.
تحذير	إذا حدثت حالة خطأ، فسيظهر هذا الرمز.
شريط رسالة الحالة	<ul style="list-style-type: none"> • لعرض حالة الطباعة الحالية إما أنها Ready (جاهزة) أو Busy (مشغولة). • لعرض حالات الطباعة، مثل Toner Low (انخفاض مسحوق الحبر) أو Cartridge low (انخفاض مستوى الحبر بالخرطوشة). • لعرض رسائل التدخل لبيتسني للطباعة متابعة المعالجة.
عنوان IP الخاص بالطباعة مثال: 123.123.123.123	يقع عنوان IP الخاص بطابعة شبكتك في الزاوية اليسرى العلوية للشاشة الرئيسية ويتم عرضه على شكل أربع مجموعات من الأرقام تفصل ما بينها نقاط. يمكنك استخدام عنوان IP عند الوصول إلى ملقم ويب المضمن لكي تتمكن من عرض إعدادات الطباعة وتثبيتها عن بعد، حتى عندما لا تكون بالقرب من الطباعة.

استخدام أزرار شاشة اللمس

ملاحظة: قد تختلف الشاشة الرئيسية والرموز والأزرار وفقًا لإعدادات تخصيص الشاشة الرئيسية وإعداد الشخص المسؤول والحلول المضمنة النشطة.

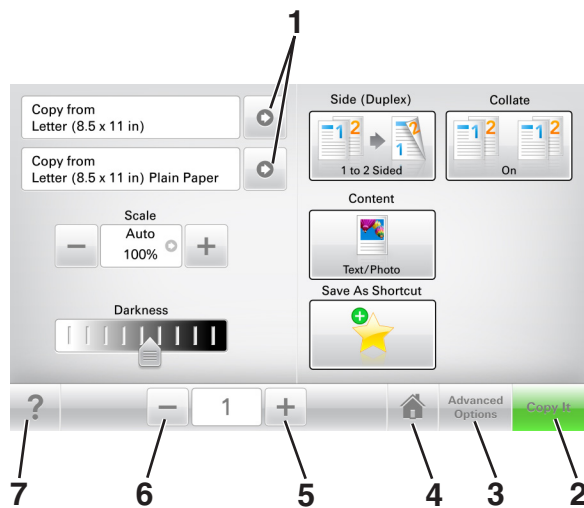

المس	الاسم	الوصف
1	الأسهل	عرض قائمة بالخيارات.
2	Copy It	طباعة نسخة.
3	خيارات متقدمة	تحديد خيار نسخ.
4	المنزل	الانتقال إلى الشاشة الرئيسية.
5	Increase (زيادة)	تحديد قيمة أعلى.
6	Decrease (خفض)	تحديد قيمة أقل.
7	تلميحات	افتح مربع حوار تعليمات حساسة للمسياق.

استخدام أزرار شاشة اللمس الأخرى

المس	الاسم	الوصف
	Accept (قبول)	حفظ أحد الإعدادات.
	إلغاء	<ul style="list-style-type: none"> إلغاء إجراء أو تحديد. الخروج من الشاشة والرجوع إلى الشاشة السابقة من دون حفظ التغييرات.
	إعادة تعيين	إعادة تعيين القيم التي تظهر على الشاشة.

إعداد تطبيقات الشاشة الرئيسية واستخدامها

ملاحظة: قد تختلف الشاشة الرئيسية وفقًا لإعدادات تخصيص الشاشة الرئيسية وإعداد الشخص المسؤول والتطبيقات النشطة. تكون بعض التطبيقات مدعومة في طرز الطابعات المحددة فقط.

العثور على عنوان IP الخاص بالكمبيوتر

لمستخدمي نظام التشغيل Windows

- 1 في مربع الحوار Run (تشغيل)، اكتب **cmd** لفتح موجه الأمر.
- 2 اكتب **ipconfig**، ثم ابحث عن عنوان IP.

لمستخدمي نظام التشغيل Macintosh

- 1 من System Preferences (تفضيلات النظام) في القائمة Apple، حدد **Network** (الشبكات).
- 2 حدد نوع الاتصال الذي تستخدمه ثم انقر فوق **Advanced** (خيارات متقدمة) <TCP/IP.
- 3 ابحث عن عنوان IP.

العثور على عنوان IP الخاص بالطابعة

ملاحظة: تأكد من أن الطابعة متصلة بالشبكة أو بخادم طباعة.

يمكنك العثور على عنوان IP الخاص بالطابعة:

- من الزاوية العلوية اليسرى لشاشة الطابعة الرئيسية.
 - من قسم TCP/IP في قائمة شبكة الاتصال/المنافذ.
 - من خلال طباعة صفحة إعداد شبكة الاتصال أو صفحة إعدادات القائمة، ثم العثور على قسم TCP/IP.
- ملاحظة:** ويتم عرض عنوان IP في أربع مجموعات من الأرقام المفصولة بنقاط، على النحو 123.123.123.123.

الوصول إلى ملقم ويب المضمن

يعد خادم الوصول المضمن عبارة عن صفحة ويب الطابعة التي تتيح لك عرض إعدادات الطابعة وتثبيتها عن بُعد حتى لو لم تكن بالقرب من الطابعة ماديًا.

- 1 احصل على عنوان IP للطابعة:
 - من الشاشة الرئيسية للوحة التحكم بالطابعة
 - من قسم TCP/IP في القائمة شبكة الاتصال/المنافذ
 - من خلال طباعة صفحة إعداد شبكة الاتصال أو صفحة إعدادات القائمة، ثم العثور على قسم TCP/IP
 - 2 **ملاحظة:** ويتم عرض عنوان IP في أربع مجموعات من الأرقام المفصولة بنقاط، على النحو 123.123.123.123. افتح مستعرض ويب، ثم اكتب عنوان IP الخاص بالطابعة في حقل العنوان.
 - 3 اضغط على **Enter**.
- ملاحظة:** إذا كنت تستخدم خادم وكيل، فقم بتعطيله تلقائيًا لتحميل صفحة الويب بشكل صحيح.

تخصيص الشاشة الرئيسية

1 افتح مستعرض ويب، ثم اكتب عنوان IP الخاص بالطابعة في حقل العنوان.

ملاحظة: اعرض عنوان IP للطابعة على الشاشة الرئيسية للطابعة. ويتم عرض عنوان IP في أربع مجموعات من الأرقام المفصولة بنقاط على النحو 123.123.123.123.

2 جرّب حلاً أو أكثر مما يلي:

- قم بعرض رموز وظائف الطابعة الأساسية أو إخفائها.
- أ انقر فوق الإعدادات > إعدادات عامة > تخصيص الشاشة الرئيسية.
- ب حدد مربعات الاختيار لتحديد الرموز التي ستظهر على الشاشة الرئيسية.

ملاحظة: إذا قمت بمسح مربع اختيار بجانب رمز، فلن يظهر الرمز عندئذٍ على الشاشة الرئيسية.

ج انقر فوق **Submit (إرسال)**.

- قم بتخصيص الرمز لتطبيق. للحصول على مزيد من المعلومات، انظر "[العثور على معلومات حول تطبيقات الشاشة الرئيسية](#)" في الصفحة 20 أو انظر المراجع المرفقة بالتطبيق.

التعرف على التطبيقات المختلفة

استخدام	لـ
نسخ البطاقة	قم بمسح كلا وجهي البطاقة وطباعتهما على صفحة واحدة. للحصول على المزيد من المعلومات، انظر " إعداد نسخ بطاقة الهوية " في الصفحة 21 .
فاكس	قم بمسح مستند ضوئياً، ثم أرسله إلى رقم فاكس. للحصول على المزيد من المعلومات، انظر " إرسال فاكس " في الصفحة 99 .
النماذج والمفضلة	ابحث بسرعة عن النماذج المستخدمة بشكل متكرر على الإنترنت وطبعها مباشرة من الشاشة الرئيسية للطابعة. للحصول على المزيد من المعلومات، انظر " إعداد النماذج والمفضلة " في الصفحة 21 .
Multi Send	قم بمسح مستند ضوئياً، ثم أرسله إلى وجهات متعددة. للحصول على المزيد من المعلومات، انظر " إعداد Multi Send " في الصفحة 22 .
MyShortcut	قم بإنشاء اختصارات مباشرة على الشاشة الرئيسية للطابعة. للحصول على المزيد من المعلومات، انظر " استخدام MyShortcut (وضع التوفير) " في الصفحة 22 .
المسح الضوئي إلى البريد الإلكتروني	قم بمسح مستند ضوئياً، ثم أرسله إلى عنوان بريد إلكتروني. للحصول على المزيد من المعلومات، انظر " الإرسال بالبريد الإلكتروني " في الصفحة 92 .
مسح ضوئي إلى الكمبيوتر	قم بمسح مستند ضوئياً، ثم احفظه في مجلد معرف مسبقاً على كمبيوتر مضيف. للحصول على المزيد من المعلومات، انظر " إعداد المسح الضوئي إلى الكمبيوتر " في الصفحة 125 .
مسح ضوئي إلى ملف FTP	قم بمسح المستندات ضوئياً مباشرة إلى ملقم بروتوكول نقل الملفات (FTP). للحصول على المزيد من المعلومات، انظر " المسح الضوئي إلى عنوان FTP " في الصفحة 122 .
مسح ضوئي إلى شبكة الاتصال	قم بمسح مستند ضوئياً، ثم أرسله إلى مجلد شبكة اتصال مشتركة. للحصول على المزيد من المعلومات، انظر " إعداد المسح الضوئي إلى شبكة الاتصال " في الصفحة 23 .

استخدام تطبيقات الشاشة الرئيسية

العثور على معلومات حول تطبيقات الشاشة الرئيسية

تأتي الطابعة مزودة بتطبيقات الشاشة الرئيسية المثبتة مسبقاً. قبل التمكن من استخدام هذه التطبيقات، عليك أولاً تنشيط هذه التطبيقات وإعدادها باستخدام ملقم الويب المضمن. للحصول على مزيد من المعلومات حول الوصول إلى ملقم الويب المضمن، انظر "[الوصول إلى ملقم ويب المضمن](#)" في [الصفحة](#)

للحصول على معلومات تفصيلية حول تهيئة تطبيقات الشاشة الرئيسية واستخدامها، تفضل بزيارة موقع ويب الدعم الخاص بشركة Dell على العنوان www.dell.com/support/printers.

إعداد "النماذج والمفضلة"

ملاحظة: قد تحتوي نسخة أحدث من دليل المستخدم هذا رابطاً مباشراً إلى دليل المسؤول الخاص بهذا التطبيق. للتحقق من وجود تحديثات من دليل المستخدم هذا، انتقل إلى www.dell.com/support/manuals.

من أجل	استخدام
تنظيم إجراءات العمل عبر السماح لك بالعثور على النماذج الشائع استخدامها على إنترنت بسرعة وطباعتها مباشرة من الشاشة الرئيسية للطابعة. ملاحظة: يجب أن يكون لدى الطابعة الإذن للوصول إلى مجلد شبكة الاتصال، أو موقع FTP، أو موقع الويب الذي تم تخزين الإشارة المرجعية به. من الكمبيوتر الذي تم تخزين الإشارة المرجعية عليه، استخدم إعدادات جدار الحماية والأمان والمشاركة للسماح للطابعة بوصول قراءة على الأقل. للحصول على التعليمات، انظر الوثائق المرفقة بنظام التشغيل.	

1 افتح مستعرض ويب، ثم اكتب عنوان IP الخاص بالطابعة في حقل العنوان.

ملاحظة: اعرض عنوان IP للطابعة على الشاشة الرئيسية للطابعة. يظهر عنوان IP في أربع مجموعات من الأرقام المفصولة بنقاط، مثل 123.123.123.123.

2 انقر فوق **Settings (الإعدادات) < Apps (التطبيقات) < Apps Management (إدارة التطبيقات) < Forms and Favorites (النماذج والمفضلة)**.

3 انقر فوق **Add (إضافة)**، ثم خصص الإعدادات.

ملاحظات:

- انظر التعليمات التي تظهر عند المرور بالماوس عليها بجوار كل حقل للحصول على وصف للإعداد.
- للتأكد من صحة إعدادات الموقع للإشارة المرجعية، اكتب عنوان IP الصحيح الخاص بكمبيوتر المضيف حيث تقع الإشارة المرجعية. لمزيد من المعلومات حول الحصول على عنوان IP الخاص بكمبيوتر المضيف، انظر ["العثور على عنوان IP الخاص بالكمبيوتر" في الصفحة 19](#).
- تأكد من أن الطابعة تملك حقوق الوصول إلى المجلد حيث تقع الإشارة المرجعية.

4 انقر فوق **تطبيق**.

لاستخدام التطبيق، المس **Forms and Favorites (النماذج والمفضلة)** على الشاشة الرئيسية للطابعة، ثم تنقل عبر فئات النماذج، أو ابحث عن النماذج استناداً إلى رقم النموذج، أو اسمه، أو وصفه.

إعداد نسخ بطاقة الهوية

ملاحظة: قد تحتوي نسخة أحدث من دليل المستخدم هذا رابطاً مباشراً إلى دليل المسؤول الخاص بهذا التطبيق. للتحقق من وجود تحديثات من دليل المستخدم هذا، انتقل إلى www.dell.com/support/manuals.

من أجل	استخدام
نسخ سريع وسهل لبطاقات الضمان والهوية وبطاقات أخرى بحجم محفظة الجيب. يمكنك مسح كلا وجهي البطاقة وطباعتها على صفحة واحدة، مما يوفر الورق ويظهر المعلومات الموجودة على البطاقة بطريقة أفضل.	

1 افتح مستعرض ويب، ثم اكتب عنوان IP الخاص بالطابعة في حقل العنوان.
ملاحظة: اعرض عنوان IP للطابعة على الشاشة الرئيسية للطابعة. يظهر عنوان IP في أربع مجموعات من الأرقام المفصولة بنقاط، مثل 123.123.123.123.

2 انقر فوق الإعدادات <التطبيقات> إدارة التطبيقات <نسخ البطاقة>.

- 3** غير خيارات المسح الضوئي الافتراضية، إذا لزم الأمر.
- **الدرج الافتراضي**—يحدد الدرج الافتراضي الذي يجب استخدامه لطباعة صور المسح الضوئي.
 - **عدد النسخ الافتراضي**—يحدد عدد النسخ التي يجب أن تتم طباعتها تلقائيًا لدى استخدام التطبيق.
 - **إعداد التباين الافتراضي**—يحدد إعدادًا لزيادة مستوى التباين أو تقليله لدى طباعة البطاقة التي يتم مسحها ضوئيًا. حدد **Best for Content** (الأفضل للمحتوى) إذا أردت أن تضبط الطابعة التباين تلقائيًا.
 - **إعداد التدرج الافتراضي**—يحدد حجم البطاقة التي يتم مسحها ضوئيًا لدى طباعتها. الإعداد الافتراضي هو 100% (حجم كامل).
 - **إعداد الدقة**—يضبط جودة البطاقة التي يتم مسحها ضوئيًا.

ملاحظات:

- عند مسح بطاقة ضوئيًا، تأكد من أن دقة المسح الضوئي لا تتعدى 200 نقطة لكل بوصة للألوان، و400 نقطة لكل بوصة للأبيض والأسود.
- لدى مسح عدة بطاقة ضوئيًا، تأكد من أن دقة المسح الضوئي لا تتعدى 150 نقطة لكل بوصة للألوان، و300 نقطة لكل بوصة للأبيض والأسود.
- **حدود الطباعة**—يحدد مربع الاختيار لطباعة صورة المسح الضوئي مع حد حولها.

4 انقر فوق تطبيق.

لاستخدام التطبيق، المس **Card Copy** (نسخ بطاقة الهوية) على الشاشة الرئيسية للطابعة، ثم اتبع الإرشادات.

استخدام MyShortcut (وضع التوفير)

ملاحظة: قد تحتوي نسخة أحدث من دليل المستخدم هذا رابطًا مباشرًا إلى دليل المسؤول الخاص بهذا التطبيق. للتحقق من وجود تحديثات من دليل المستخدم هذا، انتقل إلى www.dell.com/support/manuals.

من أجل	استخدام
قم بإنشاء اختصارات على الشاشة الرئيسية للطابعة، مع إعدادات تصل إلى 25 مهمة نسخ أو فاكس أو بريد إلكتروني مستخدمة بشكل متكرر.	

لاستخدام التطبيق، المس **MyShortcut**، ثم اتبع الإرشادات المبينة على شاشة الطابعة.

إعدادات Multi Send

ملاحظة: قد تحتوي نسخة أحدث من دليل المستخدم هذا رابطًا مباشرًا إلى دليل المسؤول الخاص بهذا التطبيق. للتحقق من وجود تحديثات من دليل المستخدم هذا، انتقل إلى www.dell.com/support/manuals.

استخدام	من أجل
	قم بفتح مستند ضوئياً، ثم أرسل المستند الذي تم مسحه ضوئياً إلى جهات متعددة. ملاحظة: تأكد أن هناك ما يكفي من المساحة في قرص الطابعة الصلب.

1 افتح مستعرض ويب، ثم اكتب عنوان IP الخاص بالطابعة في حقل العنوان.

ملاحظة: اعرض عنوان IP للطابعة على الشاشة الرئيسية للطابعة. يتم عرض عنوان IP في أربع مجموعات من الأرقام المفصولة بنقاط، على النحو التالي 123.123.123.123.

2 انقر فوق الإعدادات <التطبيقات> إدارة التطبيقات <Multi Send.

3 من قسم الأوضاع، انقر فوق Add (إضافة)، ثم قم بتخصيص الإعدادات.

ملاحظات:

- انظر التعليمات التي تظهر عند المرور بالماوس عليها بجوار كل حقل للحصول على وصف للإعداد.
- إذا حددت FTP أو Share Folder (المجلد المشترك) كوجهة، فتأكد من صحة إعدادات الموقع للوجهة. اكتب عنوان IP الصحيح الخاص بكمبيوتر المضيف حيث تقع الواجهة المحددة. لمزيد من المعلومات حول الحصول على عنوان IP الخاص بكمبيوتر المضيف، انظر ["العثور على عنوان IP الخاص بالكمبيوتر" في الصفحة 19](#).

4 انقر فوق تطبيق.

للاستخدام التطبيق، المس Multi Send على الشاشة الرئيسية للطابعة، ثم اتبع الإرشادات المبينة على شاشة الطابعة.

إعداد المسح الضوئي إلى شبكة الاتصال

ملاحظة: قد تحتوي نسخة أحدث من دليل المستخدم هذا رابطاً مباشراً إلى دليل المسؤول الخاص بهذا التطبيق. للتحقق من وجود تحديثات من دليل المستخدم هذا، انتقل إلى www.dell.com/support/manuals.

استخدام	من أجل
	مسح ضوئي لمستند وإرساله إلى مجلد شبكة مشتركة. يمكنك تحديد لغاية 30 وجهة مجلد فريدة. ملاحظات:
	<ul style="list-style-type: none"> • يجب أن يكون لدى الطابعة الإذن للكتابة إلى الوجهات. من الكمبيوتر حيث تم تخزين الإشارة المرجعية، استخدم إعدادات المشاركة، والأمان، وجدار الحماية لإعطاء الطابعة حق الوصول للكتابة على الأقل. للحصول على التعليمات، انظر الوثائق المرفقة بنظام التشغيل. • يظهر رمز Scan to Network (مسح ضوئي إلى شبكة الاتصال) فقط عند تحديد وجهة واحدة أو أكثر.

1 افتح مستعرض ويب، ثم اكتب عنوان IP الخاص بالطابعة في حقل العنوان.

ملاحظة: اعرض عنوان IP للطابعة على الشاشة الرئيسية للطابعة. يظهر عنوان IP في أربع مجموعات من الأرقام المفصولة بنقاط، مثل 123.123.123.123.

2 نفذ أي مما يلي:

- انقر فوق إعداد المساحة الضوئية للعمل على شبكة الاتصال <انقر هنا.
- انقر فوق الإعدادات <التطبيقات> إدارة التطبيقات <مسح ضوئي إلى شبكة الاتصال.

3 حدد الوجهات، ثم خصص الإعدادات.

ملاحظات:

- انظر التعليمات التي تظهر عند المرور بالماوس عليها بجوار بعض الحقول للحصول على وصف للإعداد.
- للتأكد من صحة إعدادات الموقع للوجهة، اكتب عنوان IP الصحيح الخاص بكمبيوتر المضيف حيث تقع الواجهة المحددة. لمزيد من المعلومات حول الحصول على عنوان IP الخاص بكمبيوتر المضيف، انظر "[العثور على عنوان IP الخاص بالكمبيوتر](#)" في الصفحة 19.
- تأكد من أن الطابعة تملك حقوق الوصول إلى المجلد حيث تقع الواجهة المحددة.

4 انقر فوق تطبيق.

لاستخدام التطبيق، المس **Scan to Network (مسح ضوئي إلى شبكة الاتصال)** على الشاشة الرئيسية للطابعة، ثم اتبع الإرشادات المبينة على شاشة الطابعة.

إعداد لوحة التشغيل عن بعد

يتيح لك هذا التطبيق التفاعل مع لوحة التحكم بالطابعة حتى عندما لا تكون فعليًا بالقرب من طابعة شبكة الاتصال. ويمكنك، من الكمبيوتر، عرض حالة الطابعة وتحرير مهام الطابعة المحجوزة وإنشاء الإشارات المرجعية بالإضافة إلى القيام بمهام أخرى مرتبطة بالطابعة.

1 افتح مستعرض ويب، ثم اكتب عنوان IP الخاص بالطابعة في حقل العنوان.

ملاحظة: اعرض عنوان IP للطابعة على الشاشة الرئيسية للطابعة. يظهر عنوان IP في أربع مجموعات من الأرقام المفصولة بنقاط، مثل 123.123.123.123.

2 انقر فوق **Settings (الإعدادات) < Remote Operator Panel Settings (إعدادات لوحة التشغيل عن بعد)**.

3 حدد خانة الاختيار **تمكين**، ثم قم بتخصيص الإعدادات.

4 انقر فوق إرسال.

لاستخدام التطبيق، انقر فوق **لوحة التشغيل عن بعد < بدء تشغيل تطبيق VNC الصغير**.

تصدير التهيئة واستيرادها

يمكنك تصدير إعدادات التهيئة إلى ملف نصي، ثم استيراد الملف بعد ذلك لتطبيق الإعدادات على طابعات أخرى.

1 افتح مستعرض ويب، ثم اكتب عنوان IP الخاص بالطابعة في حقل العنوان.

ملاحظة: اعرض عنوان IP للطابعة على الشاشة الرئيسية للطابعة. ويتم عرض عنوان IP في أربع مجموعات من الأرقام المفصولة بنقاط على النحو 123.123.123.123.

2 لتصدير تكوين أو استيراده لتطبيق واحد، قم بما يلي:

أ انقر فوق **Settings (الإعدادات) < Apps (التطبيقات) < Apps Management (إدارة التطبيقات)**.

ب من قائمة التطبيقات المثبتة، انقر فوق اسم التطبيق الذي تريد تهيئته.

ج انقر فوق **Configure (تكوين)**، ثم نفذ أي من الإجراءات التالية:

- لتصدير تهيئة إلى ملف، انقر فوق **Export (تصدير)**، ثم اتبع الإرشادات التي تظهر على شاشة الكمبيوتر لحفظ ملف التهيئة.

ملاحظات:

- عند حفظ ملف التهيئة، يمكنك كتابة اسم ملف فريد أو استخدام اسم الملف الافتراضي.
- في حال حدوث خطأ "نفاذ ذاكرة JVM" فكرر عندئذ عملية التصدير حتى يتم حفظ ملف التهيئة.
- لاستيراد تهيئة من ملف، انقر فوق **Import (استيراد)**، ثم قم بالاستعراض للوصول إلى ملف التهيئة المحفوظ والذي تم تصديره من طابعة تمت تهيئتها مسبقًا.

ملاحظات:

- قبل استيراد ملف التهيئة، يمكنك أن تختار إما مراجعته أولاً أو تحميله مباشرةً.

– إذا حدثت فترة توقف وظهرت شاشة فارغة، فقم بتحديث مستعرض ويب، ثم انقر فوق **Apply (تطبيق)**.

3 لتصدير تكوين أو استيراده لتطبيقات متعددة، قم بما يلي:

أ انقر فوق **Settings (إعدادات) < Import/Export (استيراد/تصدير)**.

ب نفذ أي مما يلي:

- لتصدير ملف تكوين، انقر فوق **Export Embedded Solutions Settings File (تصدير ملف إعدادات الحلول المضمنة)** ثم اتبع الإرشادات التي تظهر على شاشة الكمبيوتر لحفظ ملف التكوين.
- لاستيراد ملف تكوين، قم بما يلي:

1 انقر فوق **Import Embedded Solutions Settings File (استيراد ملف إعدادات الحلول المضمنة) Choose File**

< File (اختيار ملف) ثم قم بالاستعراض للوصول إلى ملف التكوين المحفوظ والذي تم تصديره من طباعة تم تكوينها مسبقاً.

2 انقر فوق **Submit (إرسال)**.

إعدادات الطابعة الإضافية

تركيب الوحدات الاختيارية الداخلية

تنبيه - خطر التعرض لصدمة كهربائية: إذا كنت تقوم أحياناً بالوصول إلى لوحة وحدة التحكم أو بتركيب أجهزة اختيارية أو وحدات ذاكرة بعد إعداد الطابعة، فأوقف تشغيل الطابعة، وافصل سلك الطاقة عن مأخذ التيار الكهربائي قبل المتابعة. إذا كانت هناك أي أجهزة أخرى متصلة بالطابعة، أوقف تشغيلها أيضاً وافصل أي كبلات تتصل بالطابعة.

الخيارات الداخلية المتوفرة

- بطاقة الذاكرة
- DDR3 DIMM –
- الذاكرة المؤقتة
- الخطوط
- البرامج الثابتة
- الرموز الشريطية للنماذج
- الوصف
- IPDS
- بطاقة PrintCryption

الوصول إلى لوحة التحكم

تنبيه - خطر التعرض لصدمة كهربائية: إذا كنت تقوم أحياناً بالوصول إلى لوحة التحكم أو بتركيب أجهزة اختيارية أو وحدات ذاكرة بعد إعداد الطابعة، فأوقف تشغيل الطابعة، وافصل سلك الطاقة عن مأخذ التيار الكهربائي قبل المتابعة. إذا كانت هناك أي أجهزة أخرى متصلة بالطابعة، أوقف تشغيلها أيضاً وافصل أي كبلات تتصل بالطابعة.

1 افتح باب الوصول إلى لوحة التحكم.



2 افتح الغطاء الواقي للوحة وحدة التحكم باستخدام المقبض الأزرق.

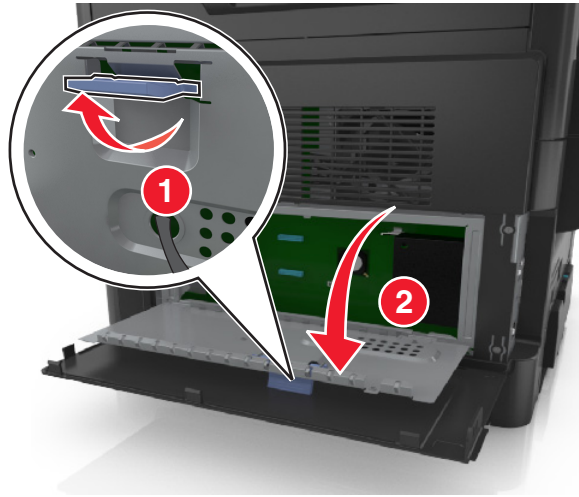

3 استخدم الرسم التوضيحي التالي لتحديد موقع الموصل الملائم.

تحذير - تلف محتمل: تتضرر المكونات الإلكترونية الخاصة بلوحة التحكم بسهولة بسبب الكهرباء الاستاتيكية. المس شيئًا معدنيًا على الطابعة قبل لمس أي من المكونات الإلكترونية على لوحة التحكم أو الموصلات.

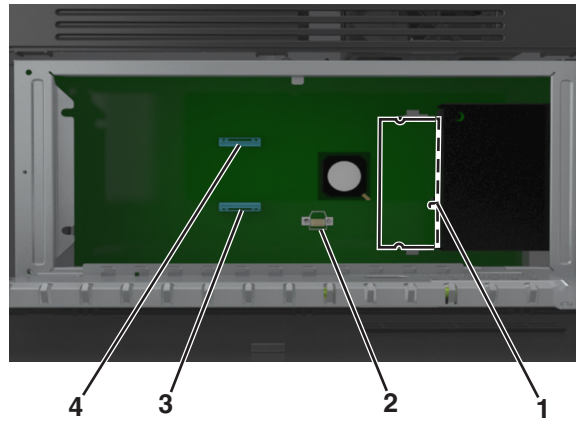

1	موصل بطاقة الذاكرة
2	موصل بطاقة الخيارات
3	موصل قرص الطابعة الصلب
4	موصل منفذ الحلول الداخلية

4 أغلق الغطاء الواقي، ثم باب الوصول.

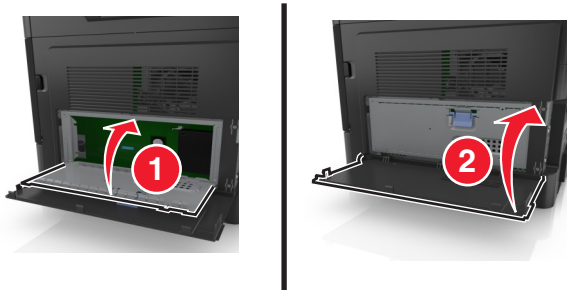

تركيب بطاقة ذاكرة

⚠ تنبيه - خطر التعرض لصدمة كهربائية: إذا كنت تقوم أحيانًا بالوصول إلى لوحة وحدة التحكم أو بتركيب أجهزة اختيارية أو وحدات ذاكرة بعد إعداد الطابعة، فأوقف تشغيل الطابعة، وافصل سلك الطاقة عن مأخذ التيار الكهربائي قبل المتابعة. إذا كانت هناك أي أجهزة أخرى متصلة بالطابعة، أوقف تشغيلها أيضاً وافصل أي كبلات تتصل بالطابعة.

تحذير - تلف محتمل: يمكن للمكونات الإلكترونية الخاصة بلوحة التحكم أن تتعرض للتلف بسهولة بسبب الكهرباء الاستاتيكية. المس شيئاً معدنياً على الطابعة قبل لمس أي من المكونات الإلكترونية على لوحة التحكم أو الموصلات.

ملاحظة: يمكن شراء بطاقة ذاكرة اختيارية منفصلة وتوصيلها بلوحة وحدة التحكم.

1 قم بالوصول إلى لوحة التحكم.

لمزيد من المعلومات، انظر "[الوصول إلى لوحة التحكم](#)" في الصفحة 26.

2 أخرج بطاقة الذاكرة من عبوتها.

تحذير - تلف محتمل: لا تلمس نقاط التوصيل الموجودة بمحاذاة حافة البطاقة. القيام بذلك قد يؤدي إلى حدوث تلف.

3 قم بمحاذاة طرف التعليق (1) على بطاقة الذاكرة مع النتوء (2) على الموصل.

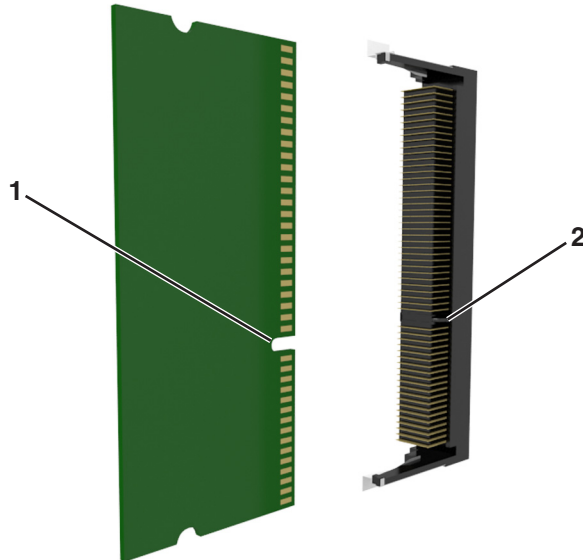

4 ادفع بطاقة الذاكرة مباشرة داخل الموصل، ثم ادفع البطاقة نحو حاجز لوحة وحدة التحكم حتى تسمع صوتاً يدل على أنها استقرت في مكانها.

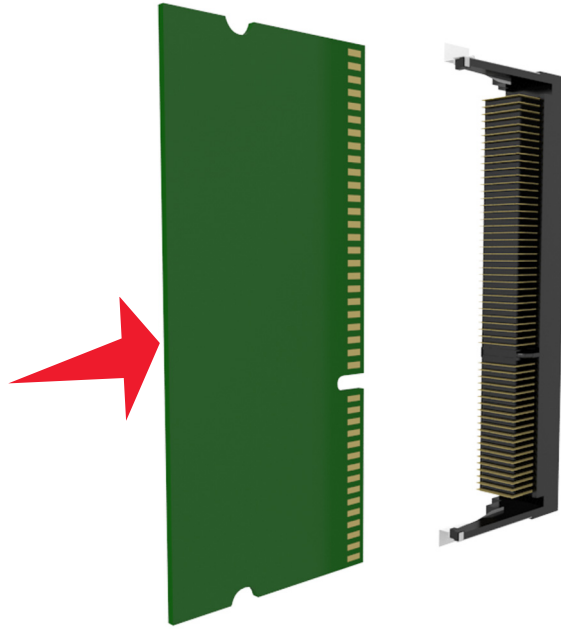

5 أغلق الغطاء الواقي للوحة التحكم، ثم باب الوصول إلى لوحة التحكم.

ملاحظة: عند تثبيت برنامج الطابعة وأي وحدات اختيارية للجهاز، فقد يكون من الضروري إضافة الوحدات الاختيارية يدوياً في برنامج تشغيل الطابعة لجعلها متوفرة لمهام الطابعة. لمزيد من المعلومات، انظر ["إضافة الخيارات المتوفرة في برنامج تشغيل الطابعة"](#) في الصفحة 43.

تركيب بطاقة اختيارية

تنبيه - خطر التعرض لصدمة كهربائية: إذا كنت تقوم أحياناً بالوصول إلى لوحة وحدة التحكم أو بتركيب أجهزة اختيارية أو وحدات ذاكرة بعد إعداد الطابعة، فأوقف تشغيل الطابعة، وافصل سلك الطاقة عن مأخذ التيار الكهربائي قبل المتابعة. في حالة وجود أجهزة أخرى موصلة بالطابعة، قم أيضاً بإيقاف تشغيل هذه الأجهزة، وبفصل أي كابلات موصلة بالطابعة.

تحذير - تلف محتمل: يمكن للمكونات الإلكترونية الخاصة بلوحة التحكم أن تتعرض للتلف بسهولة بسبب الكهرباء الاستاتيكية. المس شيئاً معدنياً على الطابعة قبل لمس أي من المكونات الإلكترونية على لوحة التحكم أو الموصلات.

1 قم بالوصول إلى لوحة التحكم.

لمزيد من المعلومات، انظر ["الوصول إلى لوحة التحكم"](#) في الصفحة 26.

2 قم بفك تغليف البطاقة الاختيارية.

تحذير - تلف محتمل: تجنب لمس نقاط التوصيل الموجودة بمحاذاة حافة البطاقة.

3 بينما تمسك البطاقة من جانبيها، قم بمحاذاة السنون البلاستيكية (1) الموجودة على البطاقة مع الفتحات (2) الموجودة على لوحة وحدة التحكم.

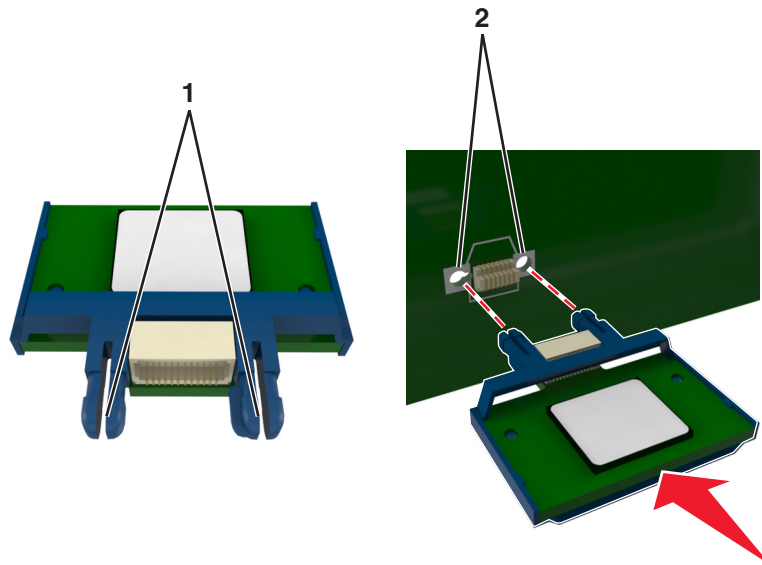

4 ادفع البطاقة بإحكام في مكانها على النحو الموضح في الشكل التوضيحي.

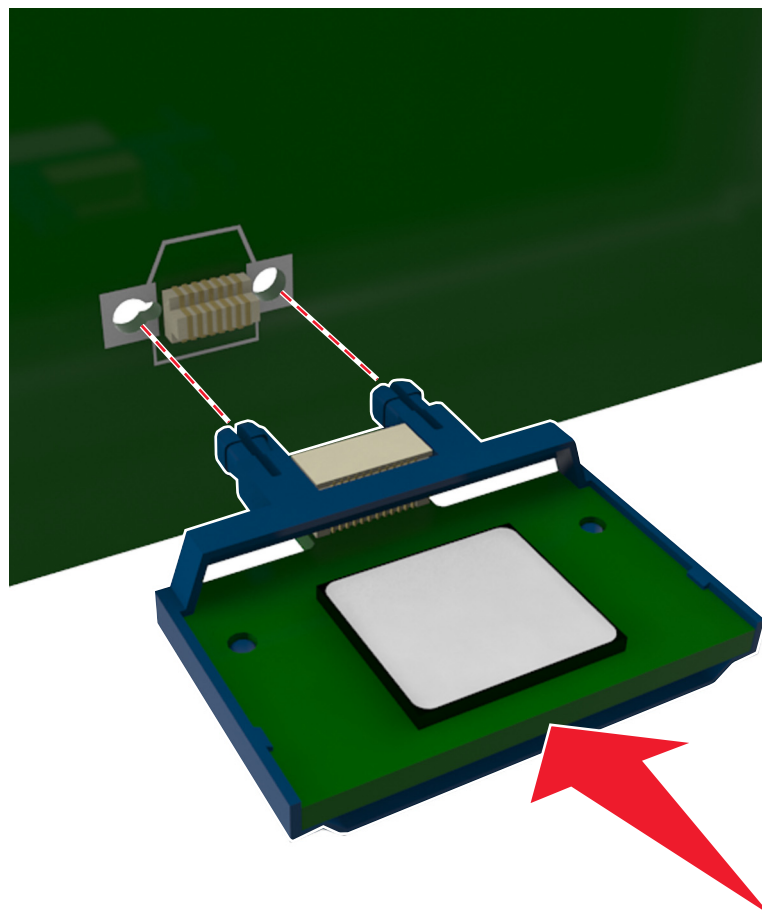

تحذير - تلف محتمل: قد يتسبب التركيب غير الملائم للبطاقة في حدوث تلف بها وبلوحة وحدة التحكم.

ملاحظة: يجب أن يلمس الطول الكامل للموصل الموجود على البطاقة لوحة التحكم وأن يكون محاذيًا لها.

5 أغلق الغطاء الواقي للوحة التحكم، ثم باب الوصول إلى لوحة التحكم.

ملاحظة: عند تثبيت برنامج الطابعة وأي وحدات اختيارية للجهاز، قد يكون من الضروري إضافة الخيارات يدويًا في برنامج تشغيل الطابعة لجعلها متوفرة لمهام الطابعة. لمزيد من المعلومات، انظر "[إضافة الخيارات المتوفرة في برنامج تشغيل الطابعة](#)" في الصفحة 43.

تركيب منفذ الحلول الداخلية

تدعم لوحة وحدة التحكم منفذًا اختياريًا واحدًا للحلول الداخلية (ISP).

ملاحظة: تتطلب هذه المهمة مفكًا مسطح الرأس.

تنبيه - خطر التعرض لصدمة كهربائية: إذا كنت تقوم أحيانًا بالوصول إلى لوحة وحدة التحكم أو بتركيب أجهزة اختيارية أو وحدات ذاكرة بعد إعداد الطابعة، فأوقف تشغيل الطابعة، وافصل سلك الطاقة عن مأخذ التيار الكهربائي قبل المتابعة. إذا كانت لديك أجهزة أخرى متصلة بالطابعة، فأوقف تشغيلها أيضًا، وافصل أية كابلات متصلة بالطابعة.

تحذير - تلف محتمل: يمكن للمكونات الإلكترونية الخاصة بلوحة التحكم أن تتعرض للتلف بسهولة بسبب الكهرباء الاستاتيكية. المس سطحًا معدنيًا على الطابعة قبل أن تلمس أي مكونات إلكترونية على لوحة التحكم أو أي موصلات.

1 افتح باب الوصول إلى لوحة التحكم.

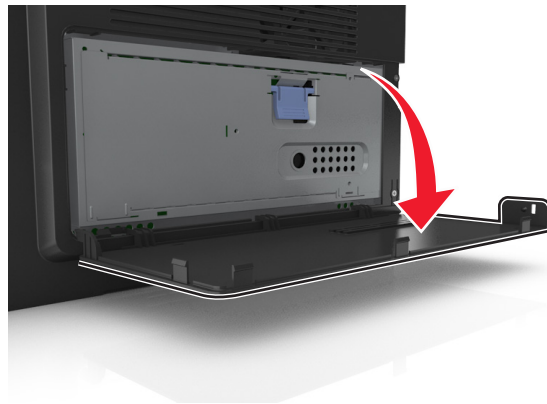

2 اضغط برفق على حاجز الجانب الأيسر من باب الوصول، ثم حرك باب الوصول لإزالته.

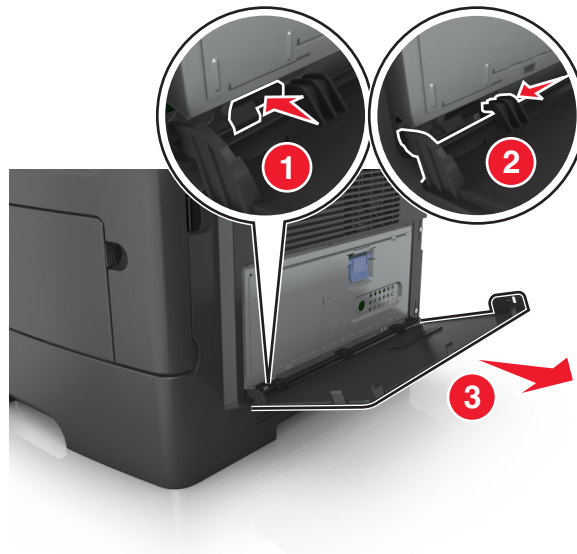

3 أخرج مجموعة منفذ الحلول الداخلية (ISP) من عبوتها.

ملاحظة: تأكد من إزالة الكابل الصغير المتصل بالموصل الأبيض والتخلص منه.

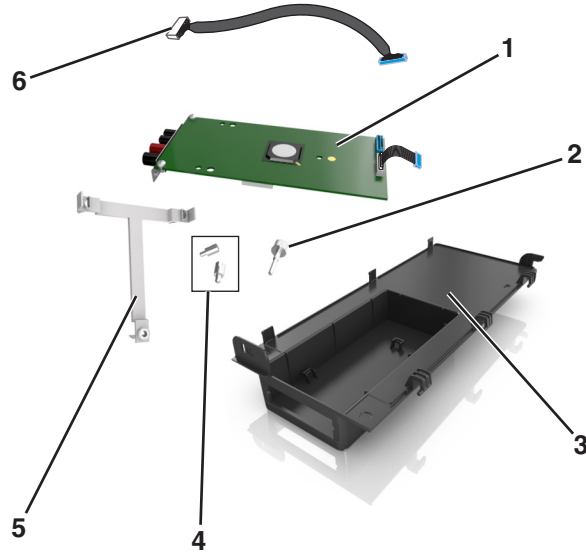

1	حل منفذ الحلول الداخلية (ISP)
2	مسامير لولبية لتثبيت منفذ الحلول الداخلية (ISP) بالمسند
3	الغطاء الخارجي لمنفذ الحلول الداخلية (ISP)
4	مسامير لولبية لتثبيت المسند المعدني لمنفذ الحلول الداخلية (ISP) بهيكل الطابعة
5	مسند بلاستيكي
6	كابل ISP طويل

4 ضع المسند البلاستيكي داخل الغطاء الخارجي لمنفذ الحلول الداخلية (ISP) لحين استقراره في مكانه مصدراً صوت طقطقة.

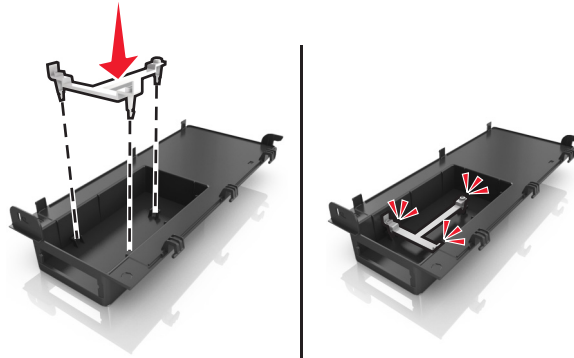

5 حرّك حلّ ISP وادفعه داخل المسند البلاستيكي.

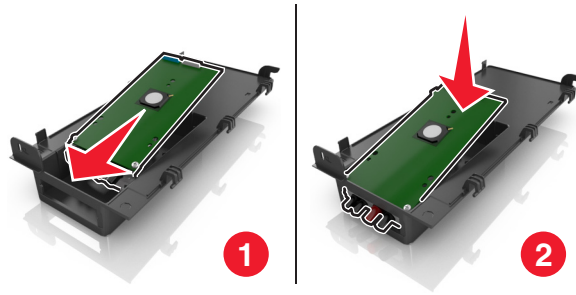

6 قم بتأمين تثبيت حلّ ISP بالمسند البلاستيكي مستخدماً برغي طويل.

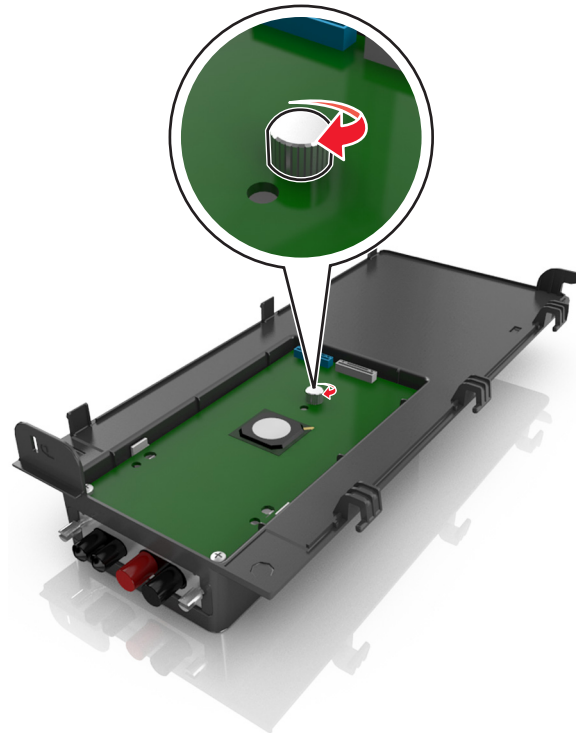

7 أحكم ربط البراغي في طرف حل ISP.

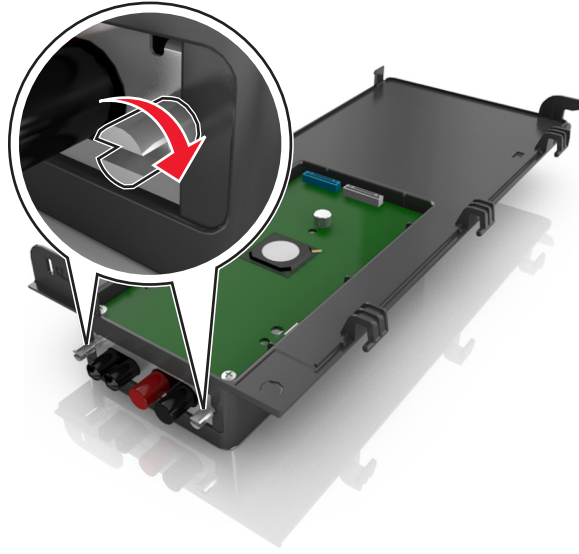

8 صل القابس الأبيض لكابل واجهة حل ISP في المقبس الأبيض الموجود على ISP.

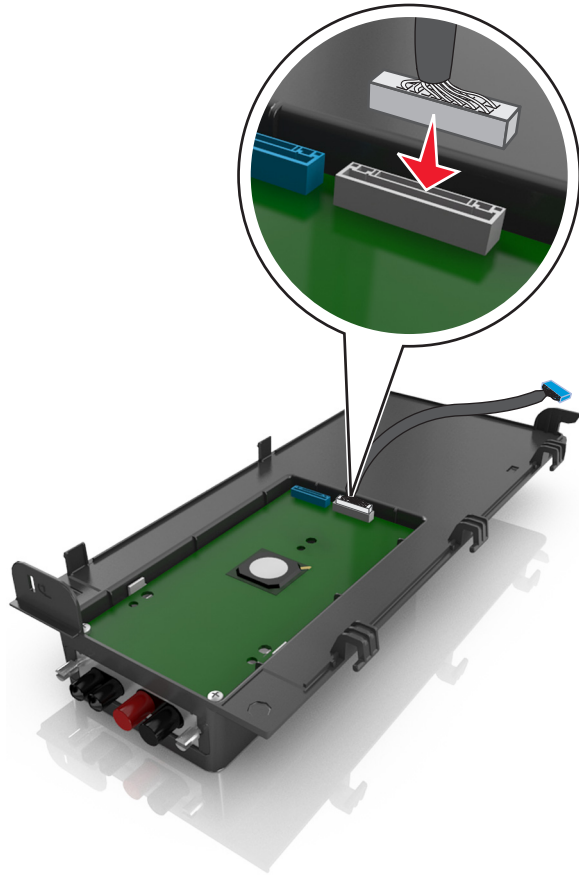

9 قم بتركيب غطاء ISP الخارجي بزاوية عبر إدخال الخطاطيف اليسرى أولاً.



10 اخفض الجزء المتبقي من الغطاء، ثم حرّك الغطاء نحو اليمين.

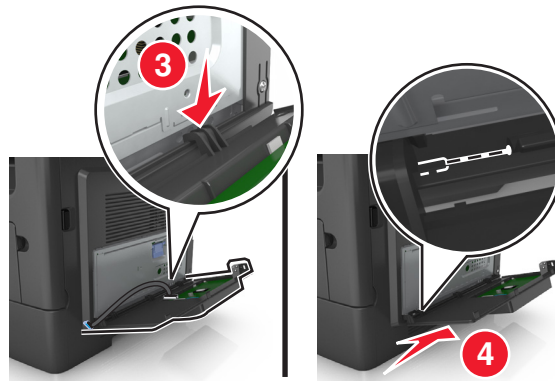

11 مرر كابل منفذ الحلول الداخلية (ISP) عبر واقي لوحة وحدة التحكم.

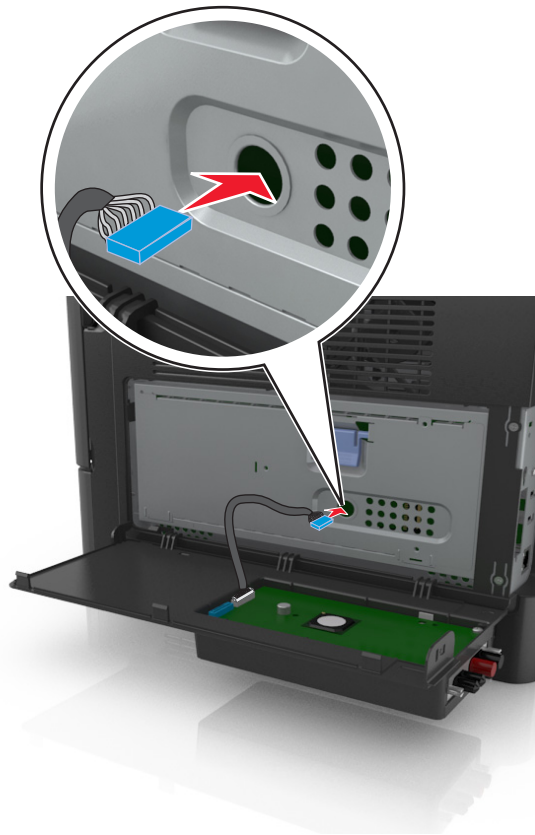

12 افتح الغطاء الواقي باستخدام المقبض الأزرق.

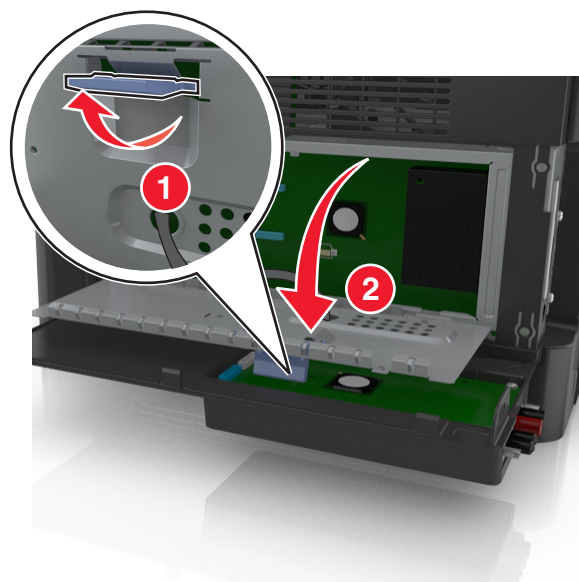

13 صل القابس الأزرق بكابل واجهة حل ISP في المقبس الأزرق الموجود على لوحة وحدة التحكم.

ملاحظة: إذا كنت قد قمت بتركيب قرص صلب بالطابعة، فأنت بحاجة لإخراجه. لمزيد من المعلومات، انظر ["إخراج قرص الطابعة الصلب" في الصفحة 40](#). لإعادة تركيب القرص الصلب للطابعة، انظر ["تركيب قرص الطابعة الصلب" في الصفحة 38](#).

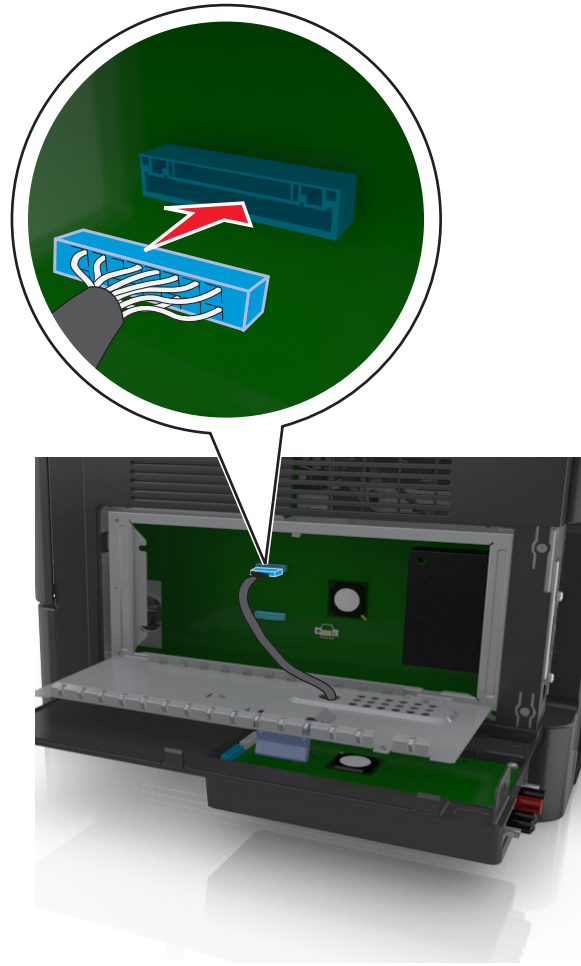

14 أغلق الوافي.

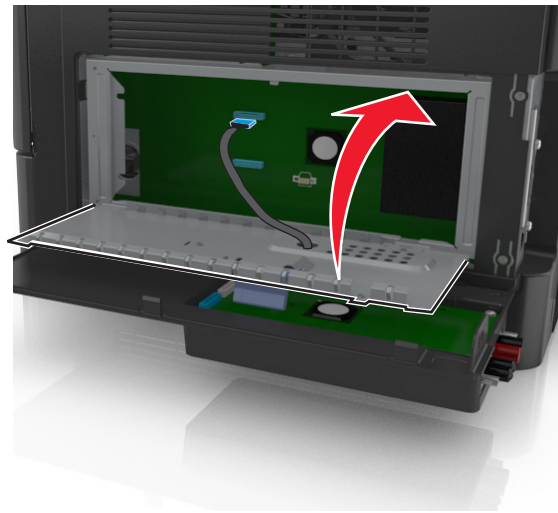

15 أغلق غطاء ISP الخارجي.

ملاحظة: عند تثبيت برنامج الطابعة وأي وحدات اختيارية، قد تلزم إضافة الوحدات الاختيارية يدويًا في برنامج تشغيل الطابعة لتصبح متاحة لمهام الطابعة. لمزيد من المعلومات، انظر ["إضافة الخيارات المتوفرة في برنامج تشغيل الطابعة"](#) في الصفحة 43.

تركيب قرص الطابعة الصلب

تنبيه - خطر التعرض لصدمة كهربائية: إذا كنت تقوم أحيانًا بالوصول إلى لوحة وحدة التحكم أو بتركيب أجهزة اختيارية أو وحدات ذاكرة بعد إعداد الطابعة، فأوقف تشغيل الطابعة، وافصل سلك الطاقة عن مأخذ التيار الكهربائي قبل المتابعة. إذا كانت لديك أجهزة أخرى متصلة بالطابعة، فأوقف تشغيلها أيضًا، وافصل أية كابلات متصلة بالطابعة.

تحذير - تلف محتمل: يمكن للمكونات الإلكترونية الخاصة بلوحة التحكم أن تتعرض للتلف بسهولة بسبب الكهرباء الاستاتيكية. المس سطحًا معدنيًا على الطابعة قبل أن تلمس أي مكونات إلكترونية على لوحة التحكم أو أي موصلات.

1 أخرج قرص الطابعة الصلب من عبوته.

2 ركب قرص الطابعة الصلب بلوحة التحكم.

تحذير - تلف محتمل: أمسك فقط حواف لوحة الدائرة الكهربائية المطبوعة. لا تلمس أو تضغط على الجزء الأوسط من قرص الطابعة الصلب. القيام بذلك قد يؤدي إلى حدوث تلف.

أ باستخدام مفك مسطح الرأس، قم بفك المسامير.

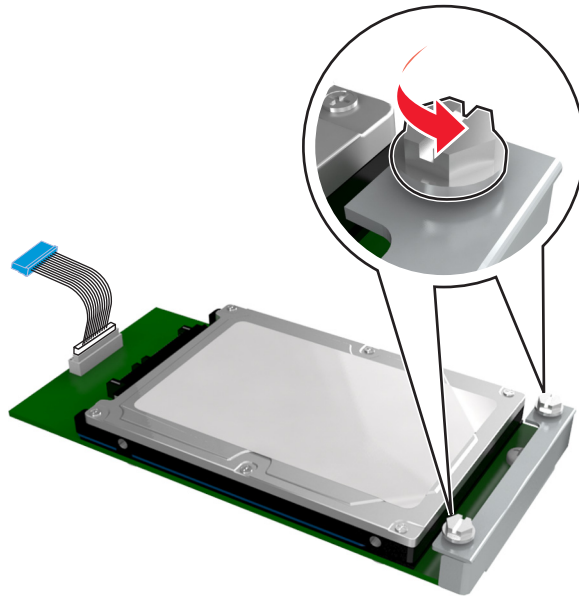

ب أدخل قابس كبل واجهة قرص الطابعة الصلب في مقبس لوحة التحكم.

ملاحظة: القابس والمقبس مميّزان باللون الأزرق.

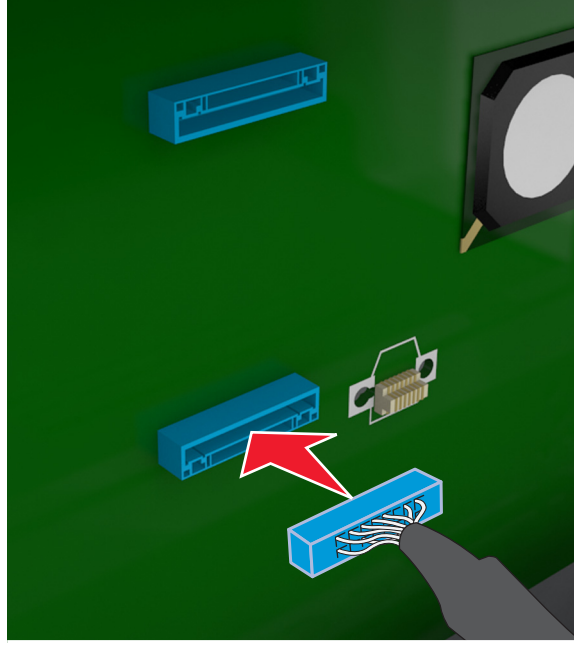

ج قم بمحاذاة المسامير اللولبية بقرص الطابعة الصلب مع الفتحات بدعامة لوحة التحكم، ثم حرّك قرص الطابعة الصلب على الدعامة.

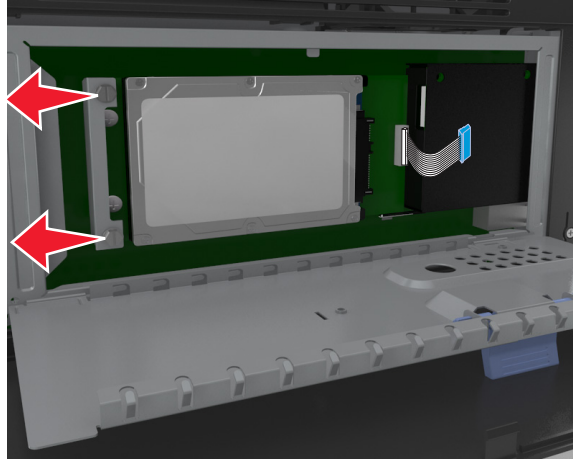

د أحكم تثبيت المسامير اللولبيين.

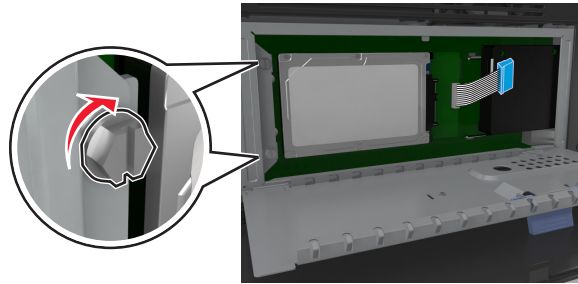

3 أغلق الغطاء الواقي للوحة التحكم، ثم أغلق باب الوصول إلى لوحة التحكم.

ملاحظة: عند تثبيت برنامج الطابعة وأية وحدات أجهزة اختيارية، قد تُلزم إضافة الخيارات يدويًا في برنامج تشغيل الطابعة لتصبح متاحة لمهام الطابعة. لمزيد من المعلومات، انظر "إضافة الخيارات المتوفرة في برنامج تشغيل الطابعة" في الصفحة 43.

إخراج قرص الطابعة الصلب

تحذير - تلف محتمل: يمكن للمكونات الإلكترونية الخاصة بلوحة التحكم أن تتعرض للتلف بسهولة بسبب الكهرباء الاستاتيكية. المس سطحًا معدنيًا على الطابعة قبل أن تلمس أي مكونات إلكترونية على لوحة التحكم أو أي موصلات.

1 للوصول إلى لوحة التحكم.

لمزيد من المعلومات، انظر "[الوصول إلى لوحة التحكم](#)" في الصفحة 26.

ملاحظة: تتطلب هذه المهمة مفكًا مسطح الرأس.

2 فك البراغي التي تصل قرص الطابعة الصلب الخاص بالطابعة بمسند لوحة وحدة التحكم.

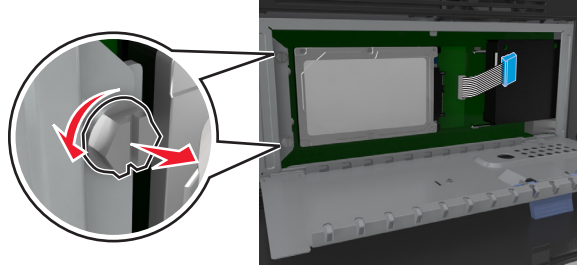

3 افصل كابل واجهة القرص الصلب بالطابعة من المقبس الموجود بلوحة وحدة التحكم، تاركًا الكابل متصلاً بقرص الطابعة الصلب. لفصل الكابل، اضغط على محرك مقبس كابل الواجهة لفك المزلاج قبل دفع الكابل إلى الخارج.

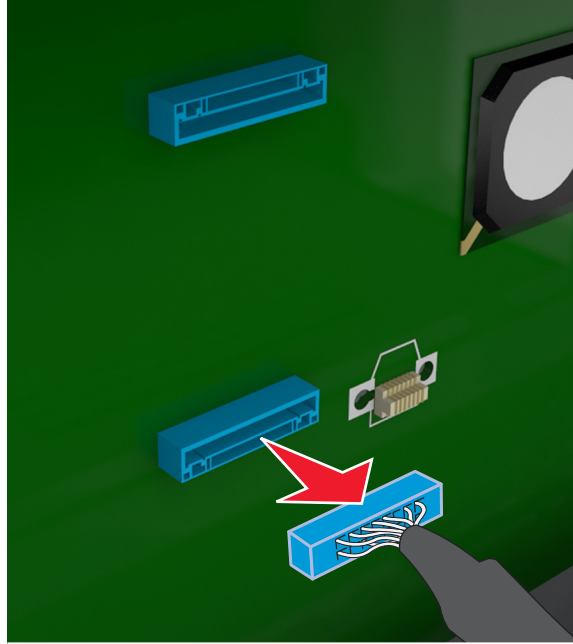

4 أمسك قرص الطابعة الصلب من الحواف، ثم اسحبه من الطابعة.

5 أغلق الغطاء الواقي للوحة التحكم، ثم أغلق باب الوصول.

تركيب الوحدات الاختيارية للجهاز

ترتيب التركيب

تنبيه - احتمال التعرض للإصابة: يزيد وزن الطابعة عن 18 كجم (40 رطلاً) لذا؛ يتطلب رفعها اثنين أو أكثر من الأشخاص المؤهلين لرفعها بأمان. 

تنبيه - خطر التعرض لصدمة كهربائية: إذا كنت تقوم أحيانًا بالوصول إلى لوحة وحدة التحكم أو بتركيب أجهزة اختيارية أو وحدات ذاكرة بعد إعداد الطابعة، فأوقف تشغيل الطابعة، وافصل سلك الطاقة عن مأخذ التيار الكهربائي قبل المتابعة. إذا كانت لديك أجهزة أخرى متصلة بالطابعة، فأوقف تشغيلها أيضًا، وافصل أية كابلات متصلة بالطابعة.

تنبيه - خطر التعرض للسقوط: تتطلب عمليات التثبيت للتركيب على الأرضية استخدام قطع أثاث إضافية لضمان ثبات الطابعة. يجب استخدام حامل طابعة أو قاعدة طابعة إذا كنت تستخدم خيارات إدخال متعددة. إذا اشتريت طابعة متعددة الوظائف (MFP) تؤدي مهام المسح الضوئي والنسخ وإرسال واستلام الفاكسات، فقد تحتاج إلى أثاث إضافي. لمزيد من المعلومات، اتصل بالمكان الذي اشتريت منه الطابعة.

قم بتركيب الطابعة وأية وحدات اختيارية للجهاز قمت بشرائها بالترتيب التالي:

- حامل الطابعة
- درج اختياري سعة 550 ورقة
- الطابعة

للحصول على المزيد من المعلومات حول تركيب حامل الطابعة أو درج اختياري سعة 550 ورقة أو مٌبعد، انظر ورقة الإعداد المرفقة مع الوحدة الاختيارية.

تركيب أدرج اختيارية

تنبيه - احتمال التعرض للإصابة: يزيد وزن الطابعة عن 18 كجم (40 رطلاً) لذا؛ يتطلب رفعها اثنين أو أكثر من الأشخاص المؤهلين لرفعها بأمان. 

تنبيه - خطر التعرض لصدمة كهربائية: إذا كنت تقوم أحيانًا بالوصول إلى لوحة وحدة التحكم أو بتركيب أجهزة اختيارية أو وحدات ذاكرة بعد إعداد الطابعة، فأوقف تشغيل الطابعة، وافصل سلك الطاقة عن مأخذ التيار الكهربائي قبل المتابعة. إذا كانت لديك أجهزة أخرى متصلة بالطابعة، فأوقف تشغيلها أيضًا، وافصل أية كابلات متصلة بالطابعة.

تنبيه - خطر التعرض للسقوط: تتطلب عمليات التثبيت للتركيب على الأرضية استخدام قطع أثاث إضافية لضمان ثبات الطابعة. يجب استخدام حامل طابعة أو قاعدة طابعة إذا كنت تستخدم خيارات إدخال متعددة. إذا اشتريت طابعة متعددة الوظائف (MFP) تؤدي مهام المسح الضوئي والنسخ وإرسال واستلام الفاكسات، فقد تحتاج إلى أثاث إضافي. لمزيد من المعلومات، اتصل بالمكان الذي اشتريت منه الطابعة.

1 أوقف تشغيل الطابعة باستخدام مفتاح التشغيل ثم افصل كابل الطاقة من المأخذ الكهربائي.

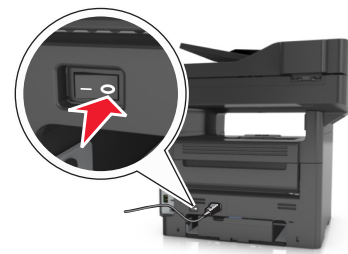
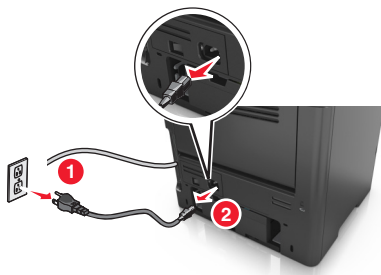

2 أخرج الدرج من عبوته، ثم انزع جميع مواد تغليف.

3 اسحب الدرج خارج القاعدة.

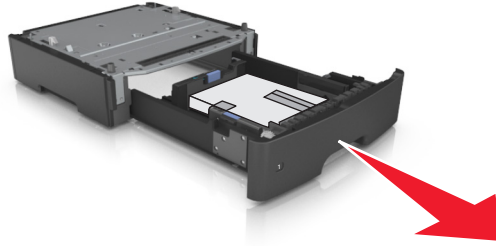

4 أزل أي مواد تغليف من داخل الدرج.

5 أدخل الدرج في القاعدة.

6 ضع الدرج بالقرب من الطابعة.

7 قم بمحاذاة الطابعة مع الدرج، ثم اخفض الطابعة ببطء في مكانها.

ملاحظة: يتم قفل الأدراج الاختيارية سويًا عند تجميعها.

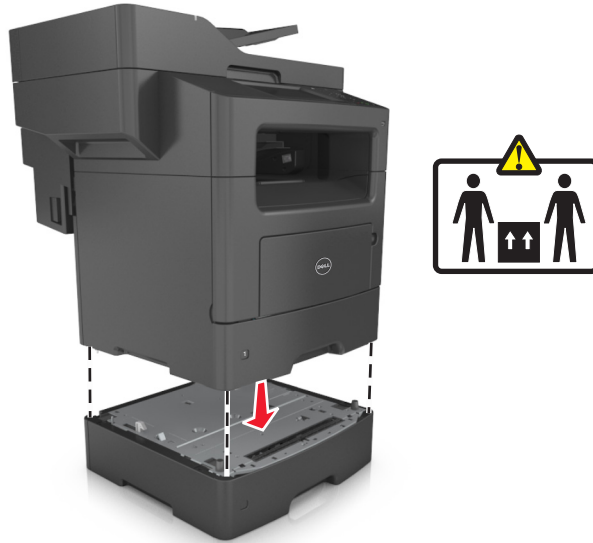

8 صل سلك الطاقة بالطابعة ثم بمأخذ تيار كهربائي معزول أرضيًا بطريقة صحيحة، ثم شغل الطابعة.

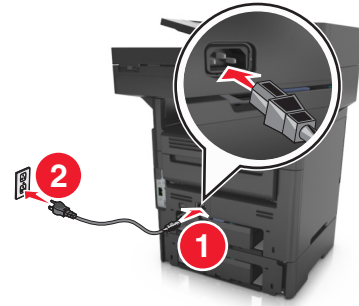
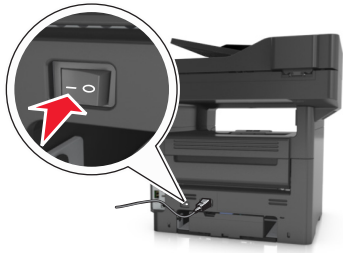

ملاحظات:

- عند تثبيت برنامج الطابعة وأية وحدات أجهزة اختيارية، قد تلزم إضافة الخيارات يدويًا في برنامج تشغيل الطابعة لتصبح متاحة لمهام الطابعة. لمعرفة مزيد من المعلومات، انظر "[إضافة الخيارات المتوفرة في برنامج تشغيل الطابعة](#)" في الصفحة 43.
- لإخراج الأدرج الاختيارية، حرك المزلاج على الجانب الأيمن من الطابعة نحو مقدمة الطابعة لحين استقراره في مكانه، ثم انزع الأدرج المكسدة واحد في كل مرة من أعلى لأسفل.

إعداد برنامج الطابعة

تثبيت الطابعة

- 1 احصل على نسخة من حزمة برنامج تثبيت البرامج.
 - 2 عليك تشغيل برنامج التثبيت، ثم اتباع الإرشادات التي تظهر على شاشة الكمبيوتر.
 - 3 لمستخدمي نظام التشغيل Macintosh، أضف الطابعة.
- ملاحظة: احصل على عنوان IP الخاص بالطابعة من قسم TCP/IP في قائمة شبكة الاتصال/المنافذ.

إضافة الخيارات المتوفرة في برنامج تشغيل الطابعة

لمستخدمي نظام التشغيل Windows

- 1 افتح مجلد الطابعات، ثم حدد طابعتك.
- 2 افتح خصائص الطابعة، ثم أضف أي خيارات أو ثبتها يدويًا.
- 3 طبّق التغييرات.

لمستخدمي نظام التشغيل Macintosh

- 1 من System Preferences (تفضيلات النظام) في القائمة Apple، انتقل إلى الطابعة الخاصة بك، ثم حدد **Options & Supplies** (الخيارات والمستلزمات) <Driver (برنامج التشغيل).
- 2 أضف أي خيارات أجهزة مثبتة.
- 3 طبّق التغييرات.

توصيل الكبلات

تحذير - احتمال التعرض للإصابة: لا تستخدم ميزة الفاكس أثناء عاصفة رعدية. لا تقم بتركيب هذا المنتج أو عمل أية توصيلات كهربائية أو توصيل كابلات مثل ميزة الفاكس، أو سلك الكهرباء أو الهاتف أثناء وجود عاصفة رعدية.

قم بتوصيل الطابعة بجهاز الكمبيوتر باستخدام كبل USB أو شبكة اتصال باستخدام كبل إيثرنت.

تأكد من مطابقة التالي:

- رمز USB الموجود على الكابل مع رمز USB الموجود على الطابعة
- كابل Ethernet المناسب مع منفذ Ethernet

تحذير - تلف محتمل: لا تلمس كابل USB أو أي مهائى شبكة اتصال أو طابعة في المنطقة الموضحة أثناء تنشيط الطابعة أو المسح الضوئي. فقد يحدث فقدان للبيانات أو تعطل.

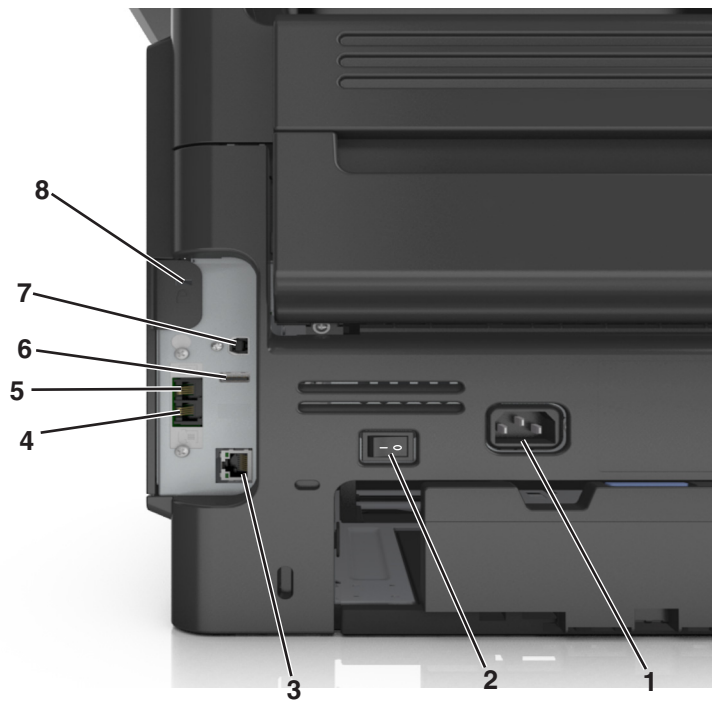

من أجل	استخدم
قم بتوصيل الطابعة بمأخذ تيار كهربائي موصل أرضيًا على نحو سليم.	1 قابس سلك التيار الخاص بالطابعة
تشغيل الطابعة أو إيقاف تشغيلها.	2 مفتاح التيار الكهربائي
لتوصيل الطابعة بشبكة اتصال Ethernet.	3 منفذ Ethernet
توصيل أجهزة إضافية (الهاتف أو جهاز الرد على المكالمات) بالطابعة ثم بخط الهاتف. استخدم هذا المنفذ إذا لم يكن لديك خط فاكس مخصص للطابعة وإذا كانت طريقة التوصيل هذه مدعومة في بلدك أو منطقتك. ملاحظة: قم بإزالة قابس المهائى للوصول إلى المنفذ.	4 منفذ EXT
صل الطابعة بشكل صحيح بخط هاتف نشط عبر مقبس حائط قياسي (RJ-11) أو مرشح DSL أو مهائى VoIP أو أي مهائى آخر يسمح لك بالوصول إلى خط الهاتف لإرسال الفاكسات واستلامها.	5 منفذ LINE
لتوصيل لوحة مفاتيح طابعة مدعومة.	6 منفذ USB
قم بتوصيل الطابعة بكمبيوتر.	7 منفذ USB بالطابعة
لتوصيل قفل لتأمين تثبيت الطابعة في مكانها.	8 فتحة الأمان

شبكة الاتصال

ملاحظات:

- اشتر مهائى شبكة اتصال لاسلكية أولاً قبل إعداد الطابعة على أي شبكة اتصال لاسلكية. لمزيد من المعلومات، اتصل بالمكان الذي اشترت منه الطابعة.
- معرفّ ضبط الخدمة (SSID) عبارة عن اسم يتم تعيينه لشبكة الاتصال اللاسلكية. بروتوكول التشفير اللاسلكي (WEP) والوصول المحمي بتقنية WPA2 (Wi-Fi) و WPA2 (الوصول رقم 2 المحمي عبر Wi-Fi) و 802.1X-RADIUS هي أنواع أمان يتم استخدامها على شبكة الاتصال.

التجهيز لإعداد الطابعة على شبكة اتصال Ethernet

لتهيئة الطابعة للاتصال بشبكة اتصال Ethernet، قم بتنظيم المعلومات التالية قبل أن تبدأ:

ملاحظة: إذا قامت شبكة الاتصال تلقائيًا بتعيين عناوين IP لأجهزة الكمبيوتر والطابعات، فاستمر في تثبيت الطابعة.

- عنوان IP صالح ومميز للطابعة المراد استخدامها على شبكة الاتصال
- عبارة شبكة الاتصال
- قناع شبكة الاتصال
- اسم مستعار للطابعة (اختياري)

ملاحظة: يمكن لاسم الطابعة المستعار أن يجعل من السهل عليك تعريف الطابعة على شبكة الاتصال. يمكن الاختيار بين استخدام الاسم المستعار الافتراضي للطابعة، أو تعيين اسم يسهل عليك تذكره.

ستحتاج إلى كابل Ethernet لتوصيل الطابعة بشبكة الاتصال، ومنفذ متاح يمكن للطابعة من خلاله الاتصال الفعلي بشبكة الاتصال. استخدم كابل شبكة اتصال جديدًا متى كان ذلك ممكنًا حتى تتجنب المشكلات الممكنة التي يسببها استخدام الكابل التالف.

التجهيز لإعداد الطابعة على شبكة اتصال لاسلكية

ملاحظات:

- تأكد من تركيب مهائى شبكة الاتصال اللاسلكية بالطابعة وأنه يعمل بشكل سليم. للحصول على مزيد من المعلومات، انظر ورقة الإرشادات المرفقة بمهائى شبكة الاتصال اللاسلكية.
- تحقق من أن نقطة الوصول (الموجه اللاسلكي) قيد التشغيل وأنها تعمل بشكل سليم.

تأكد من توفر المعلومات التالية قبل إعداد الطابعة على شبكة اتصال لاسلكية:

- **SSID** — يشار إلى SSID أيضًا باسم شبكة الاتصال.
- **الوضع اللاسلكي (أو وضع شبكة الاتصال)** — يكون إما وضع الاتصال المباشر أو وضع البنية الأساسية.
- **القناة (بالنسبة لشبكات الاتصال ذات الوضع المخصص)** — يتم ضبط القناة افتراضيًا على الوضع التلقائي بالنسبة لشبكات الاتصال ذات البنية الأساسية.
- سوف تتطلب أيضاً بعض شبكات الاتصال ذات الوضع المخصص الإعداد التلقائي. ارجع إلى الشخص المسئول عن دعم النظام للتحقق في حالة عدم التأكد من نوع القناة التي يتم تحديدها.
- **طريقة الأمان** — هناك أربعة خيارات أساسية لطريقة الأمان:

– مفتاح WEP

إذا كانت شبكة الاتصال تستخدم أكثر من مفتاح WEP، فقم بإدخال ما يصل إلى أربعة مفاتيح في الفراغات المتاحة. حدد المفتاح المستخدم حالياً في شبكة الاتصال عن طريق تحديد مفتاح إرسال WEP الافتراضي.

– عبارة المرور أو مفتاح WPA أو WPA2 المشترك مسبقاً

تشتمل عبارة مرور WPA على إعداد تشفير للحصول على مستوى إضافي من الأمان. الخياران المتاحان هما AES أو TKIP. يجب تعيين التشفير على نفس النوع المستخدم للموجه والطابعة، وإلا فلن تتمكن الطابعة من الاتصال عبر شبكة الاتصال.

– 802.1X-RADIUS

في حال تركيب الطابعة للعمل عبر شبكة اتصال 802.1X، فقد تحتاج إلى التالي:

- نوع المصادقة
- نوع المصادقة الداخلية
- اسم مستخدم وكلمة مرور 802.1X
- الشهادات

– "لا يوجد أمان"

في حالة عدم استخدام شبكة الاتصال اللاسلكية لأي نوع حماية، فإنه لن تكون لديك أية معلومات أمان.

ملاحظة: لا يوصى باستخدام شبكة اتصال لاسلكية ليس لها مفتاح أمان.

ملاحظات:

- إذا لم تكن تعرف مُعرّف ضبط الخدمة (SSID) الخاص بشبكة الاتصال الذي يتصل بها الكمبيوتر، فقم ببدا تشغيل الأداة المساعدة اللاسلكية لمهايئ شبكة الاتصال الخاصة بالكمبيوتر، ثم ابحث عن اسم شبكة الاتصال. إذا لم تتمكن من العثور على مُعرّف ضبط الخدمة (SSID) أو معلومات الأمان الخاصة بشبكة الاتصال، فانظر المراجع الواردة مع نقطة الوصول، أو اتصل بالشخص المسؤول عن دعم النظام.
- للتعرف على عبارة مرور أو مفتاح WPA/WPA2 المشترك مسبقًا لشبكة الاتصال اللاسلكية، انظر الوثائق المرفقة بنقطة الوصول، أو انظر Embedded Web Server (ملقم الويب المضمن) المرتبط بنقطة الوصول أو ارجع إلى الشخص المسؤول عن دعم النظام.

الاتصال بالطابعة باستخدام معالج الإعداد اللاسلكي

قبل أن تبدأ، تأكد من أن:

- تركيب مهايئ شبكة اتصال لاسلكية في الطابعة، يعمل على نحو سليم. للحصول على مزيد من المعلومات، انظر ورقة الإرشادات المرفقة بمهايئ شبكة الاتصال اللاسلكية.
- تم فصل كابل Ethernet من الطابعة.
- تم ضبط "بطاقة واجهة شبكة الاتصال (NIC) النشطة" على "تلقائي". لضبط هذا الإعداد على "تلقائي"، انتقل إلى:

 <شبكة الاتصال/المنافذ > بطاقة واجهة شبكة الاتصال (NIC) النشطة <تلقائي > إرسال

ملاحظة: تأكد من إيقاف تشغيل الطابعة، ثم انتظر لمدة خمس ثوان على الأقل، ثم أعد تشغيل الطابعة.

1 من لوحة تحكم الطابعة، انتقل إلى:

 <شبكة الاتصال/المنافذ > شبكة الاتصال [x] <إعدادات شبكة [x] > لاسلكي <إعدادات الاتصال اللاسلكي

2 حدد إعدادات اتصال لاسلكي.

من أجل	الاستخدام
اعرض الاتصالات اللاسلكية المتوفرة.	البحث عن شبكات الاتصال
ملاحظة: يعرض عنصر القائمة هذا جميع معرفات ضبط الخدمة (SSID) الأمانة أو غير الأمانة للبيث.	
اكتب معرف ضبط خدمة (SSID) يدويًا.	اكتب اسم شبكة اتصال
ملاحظة: تأكد من كتابة معرف ضبط الخدمة (SSID) الصحيح.	
قم بتوصيل الطابعة بشبكة اتصال لاسلكية باستخدام إعدادات Wi-Fi Protected Setup.	إعدادات Wi-Fi Protected Setup

3 اتبع الإرشادات التي تظهر على شاشة الطابعة.

توصيل الطابعة بشبكة لاسلكية باستخدام إعداد Wi-Fi Protected Setup

قبل أن تبدأ، تأكد من أن:

- أن نقطة الوصول (الموجه اللاسلكي) معتمدة من إعداد Wi-Fi Protected Setup (إعداد Wi-Fi المحمي) (WPS) أو متوافقة معه. ارجع إلى المراجع المصاحبة لنقطة الوصول لمزيد من المعلومات.
- تركيب مهائبي شبكة اتصال لاسلكية في الطابعة، متصل ويعمل على نحو سليم. لمزيد من المعلومات، انظر ورقة الإرشادات المرفقة بمهائبي شبكة الاتصال اللاسلكية.

استخدام طريقة "تهيئة النسخ بضغط زر"

1 من لوحة تحكم الطابعة، انتقل إلى:

 <شبكة الاتصال/المنافذ> <شبكة الاتصال [x]> <إعداد شبكة الاتصال [x]> <لاسلكي> <إعداد الاتصال اللاسلكي> <Wi-Fi Protected Setup> <بدء طريقة ضغط الزر>

2 اتبع الإرشادات التي تظهر على شاشة الطابعة.

استخدام طريقة رقم التعريف الشخصي (PIN)

1 من لوحة تحكم الطابعة، انتقل إلى:

 <شبكة الاتصال/المنافذ> <شبكة الاتصال [x]> <إعداد شبكة الاتصال [x]> <لاسلكي> <إعداد الاتصال اللاسلكي> <Wi-Fi Protected Setup> <بدء طريقة رمز PIN>

2 انسخ WPS PIN المكون من ثمانية أرقام.

3 افتح مستعرض الويب، ثم اكتب عنوان IP لنقطة الوصول في حقل العنوان.

ملاحظات:

- يظهر عنوان IP في أربع مجموعات من الأرقام المفصولة بنقاط، مثل 123.123.123.123.
- إذا كنت تستخدم ملقم وكيل، فعطّله مؤقتًا لتحميل صفحة الويب بشكل صحيح.

4 قم بالوصول إلى إعدادات WPS. ارجع إلى المراجع المصاحبة لنقطة الوصول لمزيد من المعلومات.

5 أدخل رقم PIN المكون من ثمانية أرقام، ثم احفظ الإعداد.

توصيل الطابعة بشبكة اتصال لاسلكية باستخدام ملقم الويب المضمّن

قبل أن تبدأ، تأكد من أن:

- الطابعة متصلة مؤقتًا بشبكة اتصال Ethernet.
- تم تركيب مهائبي شبكة اتصال لاسلكية في الطابعة وهو يعمل بشكل سليم. للحصول على مزيد من المعلومات، انظر ورقة الإرشادات المرفقة بمهائبي شبكة الاتصال اللاسلكية.

1 افتح مستعرض ويب، ثم اكتب عنوان IP الخاص بالطابعة في حقل العنوان.

ملاحظات:

- عرض عنوان IP للطابعة على الشاشة الرئيسية للطابعة. يظهر عنوان IP في أربع مجموعات من الأرقام المفصولة بنقاط، مثل 123.123.123.123.

• إذا كنت تستخدم ملقم وكيل، فعطّله مؤقتًا لتحميل صفحة الويب بشكل صحيح.

2 انقر فوق إعدادات <شبكة الاتصال/المنافذ> <لاسلكي>.

3 قم بتعديل الإعدادات لتطابق إعدادات نقطة الوصول الخاصة بك (موجه لاسلكي).

ملاحظة: تأكد من إدخال معرف ضبط الخدمة (SSID) الصحيح وطريقة الأمان والعبارة أو المفتاح المشترك مسبقًا ووضع شبكة الاتصال والقناة.

4 انقر فوق "إرسال".

5 قم بإيقاف تشغيل الطابعة، ثم افصل كابل Ethernet. ثم انتظر لمدة خمس ثوان على الأقل ثم أعد تشغيل الطابعة.

6 اطبع صفحة إعداد شبكة الاتصال للتحقق من اتصال الطابعة بشبكة الاتصال. ثم في القسم بطاقة شبكة الاتصال [X]، راجع ما إذا كانت الحالة هي "متصلة" أم لا.

تغيير إعدادات المنفذ بعد تثبيت منفذ حلول داخلية (ISP) جديد على الشبكة

ملاحظات:

- في حال وجود عنوان IP ثابت للطابعة، فلن تكون بحاجة إلى إجراء أي تغييرات.
- وفي حال تهيئة أجهزة الكمبيوتر لاستخدام اسم شبكة الاتصال بدلاً من عنوان IP، فلن تحتاج إلى إجراء أي تغييرات.
- في حال قيامك بإضافة منفذ حلول داخلية (ISP) لاسلكي إلى طابعة تمت تهيئتها مسبقاً للقيام باتصال Ethernet، فتأكد من فصل الطابعة عن شبكة اتصال Ethernet.

لمستخدمي نظام التشغيل Windows

- 1 افتح مجلد الطابعات.
- 2 من القائمة المختصرة للطابعة المزودة بمنفذ الحلول الداخلية (ISP) الجديد، افتح خصائص الطابعة.
- 3 قم بتهيئة المنفذ من القائمة.
- 4 حدّث عنوان IP.
- 5 طبّق التغييرات.

لمستخدمي نظام التشغيل Macintosh

- 1 من تفاصيل النظام في قائمة Apple، انتقل إلى لائحة الطابعات، ثم حدد < IP>.
- 2 اكتب عنوان IP في حقل العنوان.
- 3 طبّق التغييرات.

إعداد الطابعة التسلسلية

اطبع بطريقة تسلسلية عندما يكون الكمبيوتر بعيداً عن الطابعة. بعد تثبيت المنفذ التسلسلي أو منفذ الاتصال (COM)، قم بتهيئة الطابعة والكمبيوتر.

ملاحظة: تخفف الطابعة التسلسلية من سرعة الطابعة.

- 1 قم بتعيين المعلومات في الطابعة.
 - أ من لوحة التحكم، انتقل إلى القائمة حيث توجد إعدادات المنافذ.
 - ب قم بتحديد موقع قائمة إعدادات المنفذ التسلسلي، ثم قم بضبط الإعدادات، إذا لزم الأمر.
 - ج احفظ الإعدادات.
- 2 من الكمبيوتر، افتح مجلد الطابعات ثم حدد الطابعة الخاصة بك.
- 3 افتح خصائص الطابعة، ثم حدد منفذ الاتصال من القائمة.
- 4 عيّن معلومات منفذ الاتصال في Device Manager (مدير الأجهزة). استخدم مربع الحوار Run (تشغيل) لفتح موجه الأمر، ثم اكتب `devmgmt.msc`.

التحقق من إعداد الطابعة

عند تركيب جميع الوحدات الاختيارية للأجهزة وخيارات البرامج وتشغيل الطابعة، تحقق من إعداد الطابعة بشكل صحيح من خلال طباعة التالي:

- **صفحات إعدادات القوائم** — استخدم هذه الصفحات للتحقق من تثبيت جميع الوحدات الاختيارية للطابعة على النحو الصحيح. تظهر قائمة بالوحدات الاختيارية المثبتة تجاه أسفل الصفحة. في حالة عدم إدراج أي وحدة اختيارية قمت بتثبيتها، فإن ذلك يدل على عدم تثبيتها على النحو الصحيح. قم بإزالة الوحدة الاختيارية، وأعد تركيبها مرة أخرى.
- **صفحة إعداد شبكة الاتصال** — إذا كانت الطابعة يتمتع بإمكانية العمل عبر شبكة اتصال لاسلكية أو Ethernet وكانت متصلة بشبكة اتصال، فاطبع صفحة إعداد شبكة الاتصال للتحقق من الاتصال بالشبكة. كما توفر هذه الصفحة معلومات مهمة تساهم في تهيئة الطابعة عبر شبكة الاتصال.

طباعة صفحة إعدادات القائمة

من الشاشة الرئيسية، انتقل إلى:

 < تقارير < صفحة إعدادات القائمة

طباعة صفحة إعداد شبكة الاتصال

إذا كانت الطابعة موصلة بشبكة اتصال، فاطبع صفحة إعداد شبكة الاتصال للتحقق من اتصال الشبكة. كما توفر هذه الصفحة معلومات مهمة تساعد في تهيئة الطابعة عبر شبكة الاتصال.

1 من الشاشة الرئيسية، انتقل إلى:

 < تقارير < صفحة إعداد شبكة الاتصال

2 تأكد من القسم الأول من صفحة إعداد الشبكة وتأكد من أن الحالة هي **متصلة**.

إذا كانت الحالة هي **غير متصلة**، فقد تكون لوحة تفرغ LAN غير نشطة أو قد يكون هناك خلل في كابل الشبكة. استشر الشخص المسؤول عن دعم النظام، ثم اطبع صفحة إعداد شبكة اتصال أخرى.

تحميل الورق والوسائط الخاصة

يعتبر تحديد الورق والوسائط الخاصة وطريقة التعامل معها من الأمور التي من شأنها التأثير على مدى موثوقية طباعة المستندات. لمزيد من المعلومات، انظر "تفادي انحشار الورق" في الصفحة 216 و"تخزين الورق" في الصفحة 68.

تعيين حجم الورق ونوعه

من الشاشة الرئيسية، انتقل إلى:

 قائمة الورق < حجم/نوع الورق < تحديد درجة < تحديد حجم أو نوع الورق < إرسال

ملاحظات:

- يتم تلقائيًا ضبط إعداد "حجم الورق" وفقًا لموضع موجّهات الورق في كل درجة، ماعدا الدرجة القياسي سعة 550 ورقة (الدرجة 1) ووحدة التغذية متعددة الأغراض.
- ويجب تعيين إعداد "حجم الورق" بالنسبة للدرجة 1 ووحدة التغذية متعددة الأغراض يدويًا في قائمة "حجم الورق".
- وإعداد المصنع الافتراضي بالنسبة لإعداد "نوع الورق" هو "ورق عادي".
- يجب إعداد "نوع الورق" لجميع الأدرج يدويًا.



تهيئة إعدادات الورق بحجم Universal

حجم الورق Universal هو إعداد مُعرّف من قبل المستخدم يُتيح لك الطباعة على أحجام ورق غير موجودة في قوائم الطباعة.

ملاحظات:

- يبلغ أصغر حجم Universal مدعوم 76.2 × 76.2 ملم (3 × 3 بوصات).
- يبلغ أكبر حجم Universal مدعوم 215.9 × 359.92 ملم (8.5 × 14.17 بوصة).

1 من الشاشة الرئيسية، انتقل إلى:

 قائمة الورق < إعداد Universal < وحدات القياس < تحديد وحدة القياس < 

2 المس العرض الرأسي أو الارتفاع الرأسي (الارتفاع الرأسي).

3 حدد العرض والارتفاع ثم المس .

تحميل الأدرج

تنبيه - احتمال التعرض للإصابة: لتقليل مخاطر عدم ثبات الجهاز، حمل كل درجة بشكل منفرد. حافظ على إبقاء جميع الأدرج الأخرى مغلقة حتى الحاجة إليها. 

1 اسحب الدرجة للخارج بالكامل.

ملاحظة: لا تخرج الأدرج أثناء طباعة إحدى المهام أو أثناء ظهور الرسالة "مشغولة" على الشاشة. القيام بذلك قد يؤدي إلى حدوث انحشار للورق.



2 اضغط على لسان موجه العرض، ثم حرّكه إلى الموضع المناسب لحجم الورق الذي يتم تحميله.

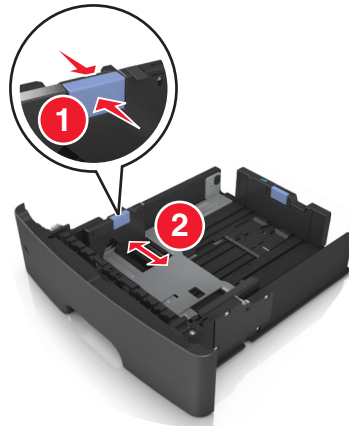

3 اضغط على لسان موجه الطول، ثم حرّكه إلى الموضع المناسب لحجم الورق الذي يتم تحميله.

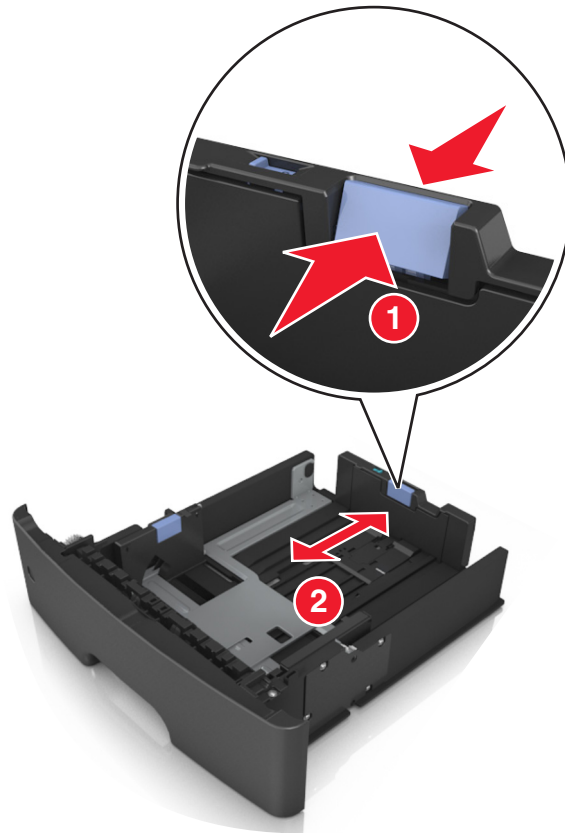

ملاحظات:

- بالنسبة لبعض أحجام الورق مثل letter و legal و A4، اضغط على لسان موجه الطول ثم حرّكه إلى الخلف حتى يتناسب مع طول الورق.
- في حالة تحميل ورق بحجم A6 في الدرج القياسي، اضغط على لسان موجه الطول ثم حرّكه نحو مركز الدرج إلى موضع الحجم A6.
- تأكد من محاذاة موجهي العرض والطول مع مؤشرات حجم الورق الموجودة على الجزء السفلي من الدرج.

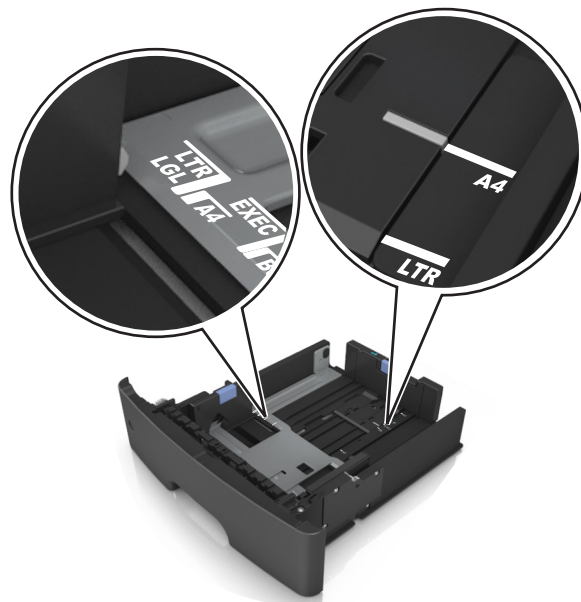

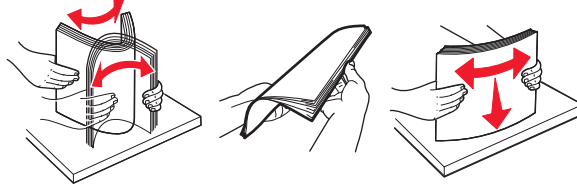

4 قم بثني الأوراق للخلف وللأمام لفصلها عن بعضها، ثم قم بتهويتها. لا تقم بطي أو ثني الورق. قم بتسوية الحواف على سطح منبسط.

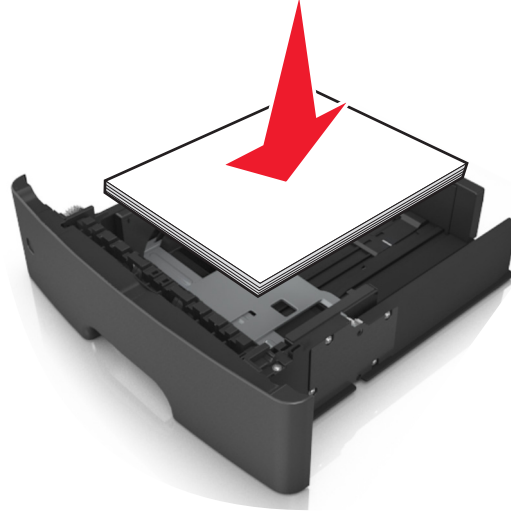

5 حمل رزمة الورق بحيث يكون الوجه القابل للطباعة لأسفل.



• توجد طرق مختلفة لتحميل الورق ذي الرأسية وفقاً لما إذا كانت وحدة إنهاء التدبيس الاختيارية مركبة أم لا، وما إذا كانت هناك حاجة للطباعة على الوجهين أم لا.

مع وحدة إنهاء التدبيس الاختيارية	بدون وحدة إنهاء التدبيس الاختيارية
 <p>الطباعة على جانب واحد</p>	 <p>الطباعة على جانب واحد</p>
 <p>الطباعة على الوجهين (الطباعة على جانبي الورقة)</p>	 <p>الطباعة على الوجهين (الطباعة على جانبي الورقة)</p>

- تأكد من عدم تجاوز الورق لمؤشر حد التعبئة الأقصى الموجود على جانب موجه العرض. قد يتسبب التحميل الزائد في انحشار الورق.

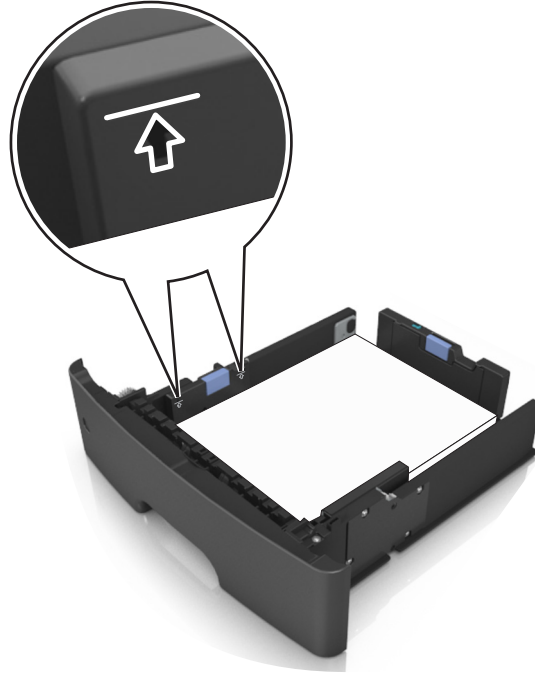

6 قم بإدخال الدرج.



7 من لوحة تحكم الطابعة، عيّن حجم الورق ونوعه من قائمة "الورق" ليطباقا الورق الذي تم تحميله في الدرج. ملاحظة: عيّن حجم الورق ونوع الورق الصحيحين لتجنب مشكلات جودة الطباعة وانحشار الورق.

تحميل وحدة التغذية متعددة الأغراض

استخدم وحدة التغذية متعددة الأغراض عند الطباعة على أنواع وأحجام ورق مختلفة أو على وسائط خاصة؛ مثل البطاقات والورق الشفاف والأظرف. ويمكنك استخدامها أيضاً لمهام الطباعة ذات الورقة الواحدة على الورق ذي الرأسية.

1 قم بفتح وحدة التغذية متعددة الأغراض.



أ اسحب موسع وحدة التغذية متعددة الأغراض.



ب اسحب الموسع برفق بحيث تصبح وحدة التغذية متعددة الأغراض مفتوحة وموسعة بالكامل.



2 اضغط على اللسان بالجانب الأيسر لموجه العرض ثم حرّك الموجهات حسب الورق الجاري تحميله.

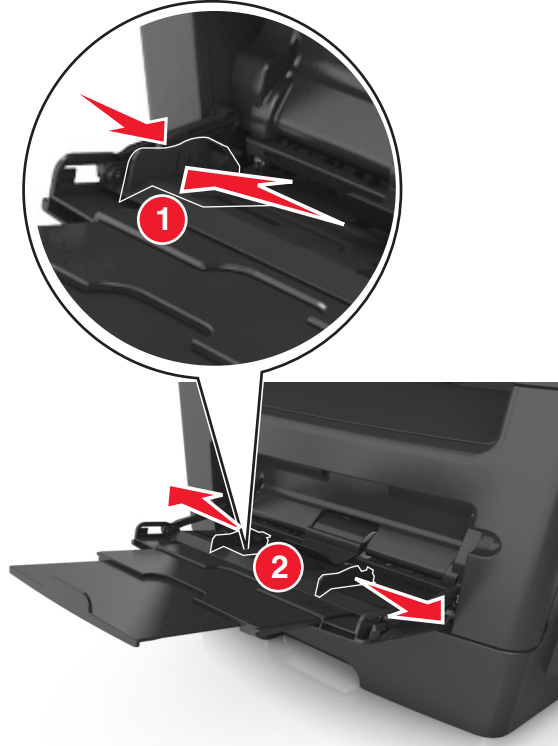

3 جهّز الورق أو الوسائط الخاصة للتحميل.

- قم بثني الورق للخلف وللأمام للمباعدة بينهم، ثم قم بعملية التهوية. لا تقم بطي أو ثني الورق. قم بتسوية الحواف على سطح منبسط.

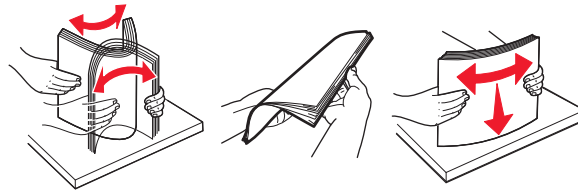

- أمسك الورق الشفاف من الحواف. قم بثني مجموعة الورق الشفاف للخلف وللأمام للمباعدة بينها، ثم قم بعملية التهوية. قم بتسوية الحواف على سطح منبسط.

ملاحظة: تجنب لمس الوجه القابل للطباعة من الورق الشفاف. وتوخّ الحذر لكي لا تترك خدوش عليهم.

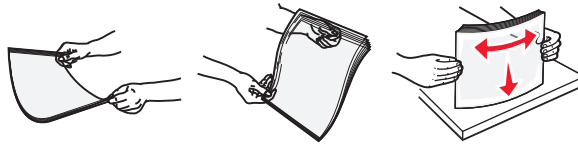

- قم بثني رزمة الأظرف للخلف وللأمام للمباعدة بينهم، ثم قم بعملية التهوية. قم بتسوية الحواف على سطح منبسط.



4 حمل الورق أو الوسائط الخاصة.

ملاحظات:

- لا تدفع الورق أو الوسائط الخاصة عنوة داخل وحدة التغذية متعددة الأغراض.
- تأكد من عدم تجاوز الورق أو الوسائط الخاصة لمؤشر الحد الأقصى لتعبئة الورق الموجود على موجبات الورق. قد يتسبب التحميل الزائد في انحشار الورق.



- حمل الورق والبطاقات والورق الشفاف مع تحميل الجانب القابل للطباعة الموصى به بحيث يكون وجهه للأعلى وإدخال الحافة العليا أولاً في الطابعة. لمزيد من المعلومات حول تحميل الورق الشفاف، انظر العبوة التي أتى بها الورق الشفاف.



ملاحظة: عند تحميل ورق بحجم A6، تأكد من استقرار موسع وحدة التغذية متعددة الأغراض برفق في مواجهة حافة الورق بحيث تظل آخر صفحات من الورق في مكانها.



- حمّل الورق ذا الرأسية بحيث يكون وجهه للأعلى مع إدخال الحافة العلوية أولاً في الطابعة. بالنسبة للطباعة على جانبي الورقة (على الوجهين)، حمّل الورق ذي الرأسية بحيث يكون وجهه لأسفل مع إدخال الحافة السفلية أولاً في الطابعة.



- حمل الأظرف مع إدخال لسان الظرف جهة اليسار وموجهاً لأسفل.



تحذير - تلف محتمل: تجنب استخدام أظرف تحتوي على طوابع أو مشابك أو دبابيس أو فتحات أو لوحات عناوين أو بطانة مغلفة أو مواد لاصقة ذاتية اللصق. فقد تتسبب مثل هذه الأظرف في إحداث تلف شديد في الطابعة.

5 من قائمة لوحة التحكم بالطابعة، اضبط حجم الورق ونوعه في قائمة الورق ليطباقا الورق الذي تم تحميله في الوسائط الخاصة بوحدة التغذية متعددة الأغراض.

استخدام الحاوية القياسية وحاجز الورق

تسع الحاوية القياسية ما يصل إلى 150 ورقة بوزن 20 رطلاً. وتجمع المطبوعات بحيث يكون وجهها لأسفل. وتحتوي الحاوية القياسية على حاجز ورق يمنع انزلاق الورق خارج الجزء الأمامي من الحاوية أثناء تكديسه.

لفتح حاجز الورق، اسحبه حتى ينقلب للأمام.



ملاحظة: أغلق حاجز الورق عند تحريك الطابعة إلى موقع آخر.

ربط الأدرج وفصلها

عندما يتمثل حجم الورق ونوع الورق لأي من الأدرج، تقوم الطابعة بربط هذه الأدرج. عندما يصبح أحد الأدرج المرتبطة فارغًا، تتم التغذية بالورق من الدرج المرتبط التالي. ويوصى بمنح كل الورق المميز، مثل الورق ذو الرأسية والورق العادي مختلف الألوان، اسم نوع مخصص مختلف بحيث لا يتم الربط تلقائيًا بين الأدرج التي توجد بها.

ربط الأدرج وفصلها

1 افتح مستعرض ويب، ثم اكتب عنوان IP الخاص بالطابعة في حقل العنوان.

ملاحظات:

- اعرض عنوان IP للطابعة على الشاشة الرئيسية للطابعة. ويتم عرض عنوان IP في أربع مجموعات من الأرقام المفصولة بنقاط على النحو 123.123.123.123.
- إذا كنت تستخدم خادم وكيل، فقم بتعطيله تلقائيًا لتحميل صفحة الويب بشكل صحيح.

2 انقر فوق الإعدادات > قائمة الورق.

3 قم بتغيير إعدادات حجم ونوع الورق للأدرج التي تقوم بربطها.

- لربط الأدرج، تأكد من أن حجم ونوع الورق للدرج يتطابق مع الدرج الآخر.
- لفصل الأدرج، تأكد من أن حجم ونوع الورق // يتطابق مع الدرج الآخر.

4 انقر فوق **Submit** (إرسال).

ملاحظة: يمكنك كذلك تغيير إعدادات حجم ونوع الورق باستخدام لوحة التحكم بالطابعة. للحصول على المزيد من المعلومات، انظر "[تعيين حجم الورق ونوعه](#)" في الصفحة 50.

تحذير - تلف محتمل: يجب أن يتطابق الورق المحمل في الدرج مع اسم نوع الورق المخصص في الطابعة. تختلف درجة حرارة وحدة الصهر وفقًا لنوع الورق المحدد. قد تحدث مشكلات في الطباعة إذا لم تتم تهيئة الإعدادات بشكل مناسب.

إنشاء اسم مخصص لنوع ورق

استخدام "ملقم الويب المدمج"

1 افتح مستعرض ويب، ثم اكتب عنوان IP الخاص بالطابعة في حقل العنوان.

ملاحظات:

- اعرض عنوان IP للطابعة على الشاشة الرئيسية للطابعة. ويتم عرض عنوان IP في أربع مجموعات من الأرقام المفصولة بنقاط على النحو 123.123.123.123.
- إذا كنت تستخدم خادم وكيل، فقم بتعطيله تلقائيًا لتحميل صفحة الويب بشكل صحيح.

2 انقر فوق الإعدادات > قائمة الورق > أسماء مخصصة.

3 حدد اسمًا مخصصًا، ثم اكتب اسمًا لنوع ورق مخصص.

4 انقر فوق **Submit** (إرسال).

5 انقر فوق **Custom Types (الأنواع المخصصة)**، ثم تحقق من أن اسم نوع الورق المخصص الجديد قد استبدل الاسم المخصص.

استخدام لوحة تحكم الطابعة

1 من الشاشة الرئيسية، انتقل إلى:

 Paper Menu < قائمة الورق > Custom Names (الأسماء المخصصة)

2 حدد اسمًا مخصصًا، ثم اكتب اسمًا لنوع ورق مخصص.

3 المس .

4 المس Custom Types (الأنواع مخصصة)، ثم تحقق من أن اسم نوع الورق المخصص الجديد قد استبدل الاسم المخصص.

تعيين نوع ورق مخصص

استخدام "ملقم الويب المدمج"

عَيِّن اسم نوع ورق مخصص للدرج عند ربط الأدرج أو فصلها.

1 افتح مستعرض ويب، ثم اكتب عنوان IP الخاص بالطابعة في حقل العنوان.

ملاحظات:

- اعرض عنوان IP للطابعة على الشاشة الرئيسية للطابعة. ويتم عرض عنوان IP في أربع مجموعات من الأرقام المفصولة بنقاط على النحو 123.123.123.123.

- إذا كنت تستخدم خادم وكيل، فقم بتعطيله تلقائيًا لتحميل صفحة الويب بشكل صحيح.

2 انقر فوق إعدادات < قائمة الورق > أنواع مخصصة.

3 حدد اسمًا لنوع الورق المخصص، ثم حدد نوعًا للورق.

ملاحظة: الورق هو من نوع إعداد المصنع الافتراضي لجميع الأسماء المخصصة التي يحددها المستخدم.

4 انقر فوق Submit (إرسال).

استخدام لوحة تحكم الطابعة

1 من الشاشة الرئيسية، انتقل إلى:

 Paper Menu < قائمة الورق > Custom Types (الأنواع مخصصة)

2 حدد اسمًا لنوع الورق المخصص، ثم حدد نوعًا للورق.

ملاحظة: الورق هو من نوع إعداد المصنع الافتراضي لجميع الأسماء المخصصة التي يحددها المستخدم.

3 المس .

تهيئة اسم مخصص

استخدام ملقم ويب المضمن الآمن

1 افتح مستعرض ويب، ثم اكتب عنوان IP الخاص بالطابعة في حقل العنوان.

ملاحظات:

- اعرض عنوان IP للطابعة على الشاشة الرئيسية للطابعة. ويتم عرض عنوان IP في أربع مجموعات من الأرقام المفصولة بنقاط على النحو 123.123.123.123.

• إذا كنت تستخدم خادم وكيل، فعطّله مؤقتًا لتحميل صفحة الويب بشكل صحيح.

2 انقر فوق إعدادات <قائمة الورق> أنواع مخصصة.

3 حدد الاسم المخصص المطلوب للتهيئة، ثم حدد نوع الورق أو الوسائط الخاصة، ثم انقر فوق إرسال.

استخدام لوحة التحكم

1 من الشاشة الرئيسية، انتقل إلى:

 <قائمة الورق> أنواع مخصصة

2 حدد الاسم المخصص المطلوب تعيينه للتهيئة، ثم المس .

دليل الورق والوسائط الخاصة

استخدام الوسائط الخاصة

تلميحات حول استخدام الورق ذي الرأسية

- استخدم الورق ذا الرأسية المصمم خصيصاً لطابعات الليزر.
- اطبع عينات على الورق ذي الرأسية الذي تريد استخدامه قبل شراء كميات كبيرة منه.
- قبل تحميل الورق ذي الرأسية، قم بثني الرزمة وتذريتها وتسويتها لمنع التصاق الورق ببعضه البعض.
- يُعتبر اتجاه الصفحة أمراً مهماً عند الطباعة على الورق ذي الرأسية. للحصول على معلومات حول كيفية تحميل الورق ذي الرأسية، انظر:
 - "تحميل الأدرج" في الصفحة 50
 - "تحميل وحدة التغذية متعددة الأغراض" في الصفحة 55

تلميحات حول استخدام الورق الشفاف

- اطبع صفحة اختبار على الورق الشفاف الذي تريد استخدامه قبل شراء كميات كبيرة منه.
- قم بتغذية الورق الشفاف من الدرج القياسي، أو وحدة التغذية متعددة الأغراض.
- استخدم الورق الشفاف المصمم خصيصاً لطابعات الليزر. يجب أن يتحمل الورق الشفاف درجات حرارة تصل إلى 185 درجة مئوية (365 درجة فهرنهايت) دون أن يسيل الحبر أو يتغير لونه أو يُحدث إزاحة أو يصدر انبعاثات خطيرة.
- **ملاحظة:** في حالة تعيين وزن الورق الشفاف على "ثقل" ومادة الورق الشفاف على "خشن" بقائمة "الورق"، يمكن طباعة الورق الشفاف عند درجة حرارة 195 درجة مئوية (383 درجة فهرنهايت).
- تجنب وضع بصمات الأصابع على الورق الشفاف لتفادي أي مشاكل في جودة الطباعة.
- قبل تحميل الورق الشفاف، قم بثني الرزمة وتذريتها وتسويتها لمنع التصاق الورق ببعضه البعض.

تلميحات حول استخدام الأظرف

- اطبع عينات على الأظرف التي تريد استخدامها قبل شراء كميات كبيرة منها.
- استخدم الأظرف المصممة خصيصاً لطابعات الليزر. راجع الجهة المصنعة أو البائع للتأكد من أن الأظرف يمكنها تحمل درجات حرارة تصل إلى 230 درجة مئوية (446 درجة فهرنهايت) دون أن تلتصق أو تلتوي أو تتجدد بصورة زائدة أو تطلق انبعاثات خطيرة.
- للحصول على أفضل أداء، استخدم أظرفاً مصنوعة من ورق وزنه 90 جم/م² (24 رطل ورق ربط) أو 25 قطني. يجب ألا يزيد وزن الأظرف القطنية بالكامل عن 75 جم/م² (ورق سندات بوزن 20 رطل).
- استخدم فقط الأظرف الجديدة من عبوات غير تالفة.
- للحصول على أفضل أداء وللحد من انحشار الورق، لا تستخدم أظرفاً:
 - تحتوي على تجعد أو لي زائد
 - ملتصقة ببعضها البعض أو تالفة بأي شكل من أشكال التلف
 - تحتوي على إطارات أو فتحات أو ثقوب أو قصاصات أو نقوش
 - تستخدم المشابك أو أربطة السلسلة أو أسرطة طي
 - لها تصميم قفل داخلي
 - مرفق بها طوابع بريد
 - بها أية مواد لاصقة مكشوفة عندما يكون لسان الظرف في الوضع المحكم الغلق

- تحتوي على أركان مثنية
 - تشطيبات خشنة أو مجعدة أو مدموغة
 - اضبط موجهاً العرض لتتلاءم مع عرض الأظرف.
- ملاحظة:** قد تؤدي الرطوبة المرتفعة (أعلى من 60%) ودرجات الحرارة المرتفعة في الطباعة إلى تعجيد الأظرف أو غلقها.

تلميحات حول الملصقات

- اطبع عينات على الملصقات التي ترغب في استخدامها قبل شراء كميات كبيرة منها.
- ملاحظة:** استخدم فقط ورق الملصقات. الملصقات المصنوعة من الفينيل أو ملصقات الأدوية أو الملصقات ذات الوجهين غير مدعومة عند الطباعة على ملصقات:
- استخدم الملصقات المصممة خصيصاً لطابعات الليزر. ارجع إلى الجهة المصنعة أو الموزع للتحقق من الآتي:
 - تتحمل الملصقات لدرجات حرارة تصل إلى 230 درجة مئوية (446 درجة فهرنهايت) دون التعرض للالتصاق أو الالتواء أو التجعد الشديد أو إصدار انبعاثات خطيرة.
 - باستطاعة المواد اللاصقة في الملصقات وورقة الغلاف (البطاقات القابلة للطباعة) والأجزاء العلوية المطلية أن تتحمل ضغطاً يصل إلى 25 رطلاً للبوصة المربعة (172 كيلو باسكال) دون أن يؤدي ذلك إلى تفككها إلى طبقات رقيقة أو حدوث تسريب من الحواف أو إصدار دخان خطير.
 - لا تستخدم ورق ملصقات مع مواد دعم سميكة.
 - استخدم ورق عناوين كامل البطاقات. الأوراق الجزئية قد تتسبب في إزالة أغلفة الملصقات أثناء الطباعة، مما يؤدي إلى انحشار الورق. كما أن الأوراق الجزئية تلوث الطابعة والخراطيشة بالمادة اللاصقة، وقد تبطل ضمانات الطابعة وخراطيش مسحوق الحبر.
 - لا تستخدم ملصقات فيها مواد لاصقة مكشوفة.
 - لا تطبع داخل مساحة تبلغ 1 مم (0.04 بوصة) من حافة الملصق، أو من الثقب، أو بين القوالب- المقصوفة للملصق.
 - تأكد من أن الخلفية اللاصقة لا تصل إلى حافة الورقة. يوصى بأن يكون غطاء المنطقة للمادة اللاصقة على مسافة تبعد 1 مم (0.04 بوصة) على الأقل من الحواف. المادة اللاصقة تلوث الطابعة وقد تؤدي إلى إبطال الضمان.
 - في حالة عدم التمكن من تغطية منطقة المادة اللاصقة، أزل شريط يبلغ طوله 2 ملم (0.06 بوصة) على الحافة الأمامية وحافة المشغل، واستخدم مادة لاصقة مانعة للتسرب.
 - يوصى بالاتجاه الطولي، خاصة عند طباعة الرموز الشريطية.

نصائح بشأن كيفية استخدام البطاقات

- تعتبر البطاقات وسائط خاصة ثقيلة مكونة من طبقة واحدة. وبإمكان الخصائص المتغيرة بها -مثل محتوى الرطوبة والسّمك والتركيب- أن تؤثر على جودة الطباعة بدرجة ملحوظة. اطبع عينات على البطاقات التي تفكر في استخدامها قبل شراء كميات كبيرة منها.
- من قائمة "الورق"، اضبط "نوع الورق" على "بطاقات".
 - حدد إعداد "مادة الورق" الملائم.
 - انتبه إلى أن الطباعة المسبقة والثقوب والتجاعيد قد تؤثر على جودة الطباعة بدرجة ملحوظة وتؤدي لانحشار الورق وباقي مشكلات معالجة الورق الأخرى.
 - استشر الجهة المصنعة أو البائع للتأكد من قدرة البطاقات على تحمل درجات حرارة تصل إلى 220 درجة مئوية (446 درجة فهرنهايت) دون إصدار انبعاثات خطيرة.
 - لا تستخدم البطاقات المطبوعة مسبقاً والمصنعة باستخدام مواد كيميائية قد تلوث الطابعة. تؤدي الطباعة على ورق مطبوع مسبقاً إلى وجود مكونات شبه سائلة ومتطايرة في الطابعة.
 - استخدم البطاقات ذات التحبب العرضي كلما أمكن ذلك.

إرشادات الورق

يؤدي تحديد الورق الصحيح أو الوسائط الخاصة الصحيحة إلى تقليل مشكلات الطباعة. للحصول على أفضل جودة طباعة، قم بتجربة عينة من الورق أو الوسائط الخاصة قبل شراء كميات كبيرة.

سمات الورق

تؤثر سمات الورق التالية على جودة الطباعة والموثوقية. يجب أخذ تلك السمات في الاعتبار عند تقييم مجموعة الورق الجديدة.

الوزن

يمكن لأدراج الطباعة القياسية أن تنفذ تغذية تلقائية لورق بأوزان تصل إلى 90 جم/م² (24 رطلاً) من ورق السندات طويل محبب. يمكن للأدراج الاختيارية أن تنفذ تغذية تلقائية لورق بأوزان تصل إلى 120 جم/م² (32 رطلاً) من ورق السندات طويل محبب. يمكن لوحدة التغذية متعددة الأغراض أن تنفذ تغذية تلقائية لورق بأوزان تصل إلى 163 جم/م² (43 رطلاً) من ورق السندات طويل محبب. قد لا يكون الورق الذي يقل وزنه عن 60 جم/م² (16 رطلاً) صلباً بصورة كافية ليتم تغذيته بشكل صحيح، مما يؤدي إلى انحسار الورق. للحصول على أفضل أداء، استخدم ورقاً طويل التحبب وزنه 75 جرام/متر² (20 رطلاً). بالنسبة إلى الورق الأصغر من 182 × 257 ملم (7.2 × 10.1 بوصات)، فإننا نوصي باستخدام ورق زنته 90 جم/م² (24 رطلاً) أو أثقل.

ملاحظة: الطباعة على الوجهين مدعومة فقط على ورق سندات وزنه يتراوح بين 60-90 جم/م² (16-24 رطلاً).

طي

الطي هو ميل الوسائط إلى أن تنحني عند الحواف. التجمع الزائد يمكن أن يتسبب في حدوث مشكلات تغذية الورق. قد يحدث التجمع بعد مرور الورق عبر الطباعة، حيث يكون معرضاً لدرجات حرارة عالية. تخزين الورق بحيث يكون غير ملفوفاً في ظروف الحرارة أو الرطوبة أو البرودة أو الجفاف، حتى في الأدراج، يمكن أن يسهم في تجمع الورق قبل الطباعة مما يؤدي إلى مشكلات في تغذية الورق.

نعومة

تؤثر نعومة الورق على جودة الطباعة بشكل مباشر. إذا كان الورق خشناً للغاية، فقد لا يتمكن مسحوق الحبر من الدمج بطريقة ملائمة. إذا كان الورق شديد النعومة، فقد يؤدي إلى حدوث مشكلات في تغذية الورق وجودة الطباعة. استخدم دائماً الورق الذي يتراوح بين 100 و300 نقاط Sheffield، إلا أن نعومة الورق التي تتراوح بين 150-200 نقاط Sheffield ينتج عنها أفضل جودة طباعة.

محتوى Moisture

يؤثر مقدار الرطوبة في الورق على كل من جودة الطباعة وقدرة الطباعة على تغذية الورق بشكل صحيح. اترك الورق في غلافه الأصلي إلى حين استخدامه. يعمل هذا على الحد من تعرض الورق لتغيرات الرطوبة مما قد يؤثر بالسلب على الأداء.

قم بتكييف الورق قبل الطباعة عن طريق تخزينه في غلافه الأصلي في نفس بيئة الطباعة لمدة تتراوح بين 24-48 ساعة قبل الطباعة. قم بإطالة الوقت لعدة أيام إذا كانت بيئة التخزين أو النقل مختلفة تماماً عن بيئة الطباعة. قد يتطلب الورق السميك أيضاً فترة تكييف أطول.

اتجاه التحبب

يشير التحبب إلى محاذاة ألياف الورق في الورقة الواحدة. يكون التحبب *طويلاً*، بمعنى أنه يكون باتجاه طول الورق، أو *عرضياً* باتجاه عرض الورق.

بالنسبة إلى ورق السندات بوزن من 60-90 جم/م² (16-24 رطلاً)، يوصى باستخدام ورق طويل محبب.

محتوى الألياف

يتم صناعة ورق التصوير الجاف الأعلى جودة من لب الخشب المعالج كيميائياً بنسبة 100%. هذا المحتوى يوفر للورق درجة عالية من الثبات مما يقلل من مشاكل تغذية الورق وجودة طباعة أفضل. الورق الذي يحتوي على ألياف، مثل القطن، يمكن أن يؤثر بالسلب على عملية معالجة الورق.

الورق غير المقبول

لا يوصى باستخدام أنواع الورق التالية مع الطباعة:

- الورق المعالج كيميائياً والمستخدم في عمل نسخ بدون ورق الكربون، ويعرف أيضاً بالورق الذي لا يحتوي على الكربون أو ورق نسخ لا يحتوي على الكربون (CCP)، أو ورق لا يتطلب كربون (NCR)
- الأوراق المطبوعة مسبقاً والتي تحتوي على مواد كيميائية قد تلوث الطباعة
- الأوراق المطبوعة مسبقاً والتي يمكن أن تتأثر بدرجة الحرارة داخل جهاز الصهر بالطباعة.
- الأوراق المطبوعة مسبقاً والتي تتطلب تسجيل (مكان الطباعة الدقيق على الورقة) أكبر من ± 2.5 ملم (± 0.10 بوصة)، على سبيل المثال نماذج التعرف الضوئي على الأحرف (OCR).
- في بعض الحالات، يمكن ضبط التسجيل ببرنامج تطبيقي للطباعة بنجاح على هذه النماذج:
- الورق المطلي (ورق ربط قابل للمسح) والورق الصناعي والورق الحراري
- الورق ذو الحواف الخشنة أو الورق ذو الأسطح الخشنة أو المصنوع من مادة معينة مزودة بمواد خشنة أو الورق المجعد
- الورق المعاد تدويره الذي لا يفي بالمعيار EN12281:2002 (الأوروبي)
- الورق الذي يقل وزنه عن 60 جم/م² (16 رطلاً)
- النماذج أو المستندات متعددة الأجزاء

تحديد الورق

يؤدي استخدام الورق المناسب للمساعدة في تفادي حالات الانحشار ويضمن الطباعة الخالية من المشاكل.

للمساعدة في تفادي انحشار الورق وجودة الطباعة الرديئة:

- احرص دوماً على استخدام ورق جديد غير تالف.
- قبل تحميل الورق، تعرف على جانب الطباعة الموصى به. عادة ما يشار إلى هذه المعلومات على عبوة الورق.
- لا تستخدم ورقاً تم قصه أو تشذيبه باليد.
- لا تحاط بين أحجام الورق أو أوزانه أو أنواعه في نفس الدرج؛ حيث يؤدي هذا الخلط إلى انحشار الورق.
- لا تستخدم الورق المطلي ما لم يتم تصميمه خصيصاً لطباعة التصوير الفوتوغرافي الإلكتروني.

تحديد النماذج المطبوعة مسبقاً والورق ذي الرأسية

استخدم هذه الإرشادات عند تحديد النماذج المطبوعة مسبقاً والورق ذي الرأسية:

- استخدم ورقاً طويل التحبب لوزن الورق 60 إلى 90 جم/م² (16 إلى 24 رطلاً).
- استخدم فقط النماذج والورق ذي الرأسية المطبوع باستخدام الطباعة الليثوغرافية (الحجرية) بالإزاحة أو عملية الطباعة بالحفر.
- تجنب استخدام أوراق ذات أسطح خشنة أو ورق مصنوع من مادة معينة مزود بمواد خشنة.

استخدم أوراقاً مطبوعة بواسطة أحبار مقاومة للحرارة، مصممة للاستخدام في ناسخات التصوير الجاف. يجب أن يتحمل الحبر درجات حرارة تصل إلى 230 درجة مئوية (446 درجة فهرنهايت) دون أن يسيل أو يطلق انبعاثات خطيرة. استخدم أحبار لا تتأثر بالراتنج في مسحوق الحبر. ويجب أن تفي أنواع الأحبار التي تحتوي على مجموعة مؤكسدة أو تعتمد على الزيت عامة بهذه المتطلبات؛ وقد لا تفي بها الأحبار المصنوعة من عصارة الأشجار. متى راودك الشك، اتصل بمورد الورق لديك.

يجب أن تتحمل الأوراق المطبوعة مسبقاً مثل الورق ذي الرأسية درجات حرارة تصل إلى 230 درجة مئوية (446 درجة فهرنهايت) دون أن يسيل الحبر أو أن يطلق انبعاثات خطيرة.

استخدام الورق المعاد تدويره والأنواع الأخرى من الورق المكتبي

- انخفاض محتوى الرطوبة (4 - 5%)
- درجة نعومة ملائمة (تتراوح بين 100 - 200 وحدة من وحدات Sheffield، أو 140-350 وحدة من وحدات Bendtsen الأوروبية)

ملاحظة: تمت إعادة التصميم الهندسي لبعض الورق الذي يتميز بدرجة نعومة أكبر، (مثل الورق الفاخر بوزن 24 رطلاً، بدرجة نعومة تتراوح من 50 - 90 وحدة من وحدات Sheffield) والورق الذي يتميز بدرجة خشونة أكبر (مثل الورق الفاخر ذي المحتوى القطني، بدرجة نعومة تتراوح من 200 - 300 وحدة من وحدات Sheffield)، للعمل بشكل جيد تمامًا في طابعات الليزر، على الرغم من وجود النسيج السطحي. قبل استخدام هذه الأنواع من الورق، استشر موزع الورق لديك.

- معامل احتكاك ملائم بين كل ورقة وأخرى (0.4 - 0.6)

- مقاومة كافية للانثناء في اتجاه تغذية الورق

بالنسبة للورق المعاد تدويره، والورق الذي يتميز بوزن أقل (>60 جم/م² [فاخر بوزن 16 رطلاً]) و/أو سمك أقل (>3.8 مل [0.1 ملم])، والورق قصير التحبب للاتجاه الطولي (أو قصير الحافة)، فقد يكون لديه مقاومة أقل للانثناء عما هو مطلوب لتحقيق التغذية الصحيحة للورق. قبل استخدام هذه الأنواع من الورق في طباعة الليزر (الكهروضوئية)، استشر موزع الورق لديك. تذكر أن هذه المواصفات هي مواصفات إرشادية فقط، وقد يتسبب الورق الذي يفي بهذه المواصفات في حدوث مشاكل في تغذية الورق في أي طابعة ليزر (على سبيل المثال، في حالة تجعد الورق بشكل كبير في ظل ظروف الطباعة العادية).

تخزين الورق

استخدم توجيهات تخزين الورق تلك للمساعدة في تجنب حالات انحشار الورق وجودة الطباعة غير المتساوية:

- للحصول على أفضل النتائج، قم بتخزين الورق في درجة حرارة تبلغ 21 درجة مئوية (70 درجة فهرنهايت) ورطوبة نسبية تبلغ 40 بالمائة. توصي الغالبية العظمى من الجهات المصنعة للملصقات بالطباعة في درجة حرارة تتراوح من 18 إلى 24 درجة مئوية (من 65 إلى 75 درجة فهرنهايت) برطوبة نسبية تتراوح بين 40 و60 بالمائة.
- قم بتخزين الورق في علب كرتونية، على منصة نقالة أو رف، بدلاً من وضعها على الأرضية.
- قم بتخزين العبوات الفردية على سطح مستو.
- لا تقم بتخزين أي شيء فوق عبوات الورق الفردية.
- أخرج الورق من العبوة الكرتونية أو الغلاف فقط عندما تكون جاهزاً لتحميله في الطابعة. حيث تساعد العبوة الكرتونية أو الغلاف في الحفاظ على الورق نظيفاً، وجافاً، ومستوياً.

أحجام الورق وأنواعه وأوزانه المدعومة

أحجام الورق المدعومة

حجم الورق وأبعاده	درج قياسي سعة 550 ورقة	درج اختياري سعة 550 ورقة	وحدة التغذية متعددة الاستخدامات	وحدة تغذية المستندات التلقائية	زجاج الماسحة الضوئية	الطباعة على الوجهين
بطاقة عمل	X	X	X	X	✓	X
x 5 3	X	X	1✓	X	✓	X
x 6 4	X	X	1✓	X	✓	X
A4 297 × 210 ملم (11.7 × 8.27 بوصة)	✓	✓	✓	✓	✓	✓
A5 210 × 148 ملم (8.27 × 5.83 بوصة)	✓	✓	✓	✓	✓	X

1 يكون الورق مدعوماً فقط إذا تم تعيين إعداد حجم الورق على Universal.

2 يكون الورق مدعوماً في وضع الطباعة على الوجهين (الطباعة المزدوجة) فقط إذا كان العرض يبلغ 210 ملم (8.27 بوصة) على الأقل والطول يبلغ 279.4 ملم (11 بوصة) على الأقل. أصغر حجم ورق Universal مدعوم يكون مدعوماً في وحدة التغذية متعددة الأغراض فقط.

حجم الورق وأبعاده	درج قياسي سعة 550 ورقة	درج اختياري سعة 550 ورقة	وحدة التغذية متعددة الاستخدامات	وحدة تغذية المستندات التلقائية	زجاج المساحة الضوئية	الطباعة على الوجهين
A6 148 × 105 ملم (5.83 × 4.13 بوصات)	✓	X	✓	✓	✓	X
JIS B5 257 × 182 ملم (10.1 × 7.17) بوصات	✓	✓	✓	✓	✓	X
Letter 279.4 × 215.9 ملم (11 × 8.5) بوصة	✓	✓	✓	✓	✓	✓
Legal 335.6 × 215.9 ملم (14 × 8.5 بوصة)	✓	✓	✓	✓	✓	✓
Executive 226.7 × 184.2 ملم (10.5 × 7.25) بوصات	✓	✓	✓	✓	✓	X
Oficio (المكسيك) 340.4 × 215.9 ملم (13.4 × 8.5 بوصة)	✓	✓	✓	✓	✓	✓
Folio 330.2 × 215.9 ملم (13 × 8.5) بوصة	✓	✓	✓	✓	✓	✓
Statement 215.9 × 139.7 ملم (8.5 × 5.5) بوصات	✓	✓	✓	✓	✓	X
Universal² 127 × 76.2 ملم (5 × 3 بوصات) إلى 359.92 × 215.9 ملم (14.17 × 8.5 بوصة)	✓	✓	✓	✓	✓	² ✓
(Envelope (Monarch 7 3/4 190.5 × 98.4 ملم (7.5 × 3.875) بوصات)	X	X	✓	X	✓	X
ظرف 9 226.1 × 98.4 ملم (8.9 × 3.875) بوصات	X	X	✓	X	✓	X
Envelope 10 (ظرف 9) 241.3 × 104.8 ملم (9.5 × 4.12) بوصات	X	X	✓	X	✓	X
ظرف DL 220 × 110 ملم (8.66 × 4.33) بوصات	X	X	✓	X	✓	X

¹ يكون الورق مدعومًا فقط إذا تم تعيين إعداد حجم الورق على Universal.

² يكون الورق مدعومًا في وضع الطباعة على الوجهين (الطباعة المزدوجة) فقط إذا كان العرض يبلغ 210 ملم (8.27 بوصة) على الأقل والطول يبلغ 279.4 ملم (11 بوصة) على الأقل. أصغر حجم ورق Universal مدعوم يكون مدعومًا في وحدة التغذية متعددة الأغراض فقط.

حجم الورق وأبعاده	درج قياسي سعة 550 ورقة	درج اختياري سعة 550 ورقة	وحدة التغذية متعددة الاستخدامات	وحدة تغذية المستندات التلقائية	زجاج المساحة الضوئية	الطباعة على الوجهين
C5 Envelope ملم 229 × 162 (بوصات 9.01 × 6.38)	X	X	✓	X	✓	X
ظرف B5 ملم 250 × 176 (بوصات 9.84 × 6.93)	X	X	✓	X	✓	X
ظرف آخر ملم 165 × 85.7 ملم 355.6 × 215.9 (بوصة 6.50 × 3.375) (بوصة 14 × 8.5)	X	X	✓	X	✓	X

1 يكون الورق مدعومًا فقط إذا تم تعيين إعداد حجم الورق على Universal.

2 يكون الورق مدعومًا في وضع الطباعة على الوجهين (الطباعة المزدوجة) فقط إذا كان العرض يبلغ 210 ملم (بوصات 8.27) على الأقل والطول يبلغ 279.4 ملم (بوصة 11) على الأقل. أصغر حجم ورق Universal مدعوم يكون مدعومًا في وحدة التغذية متعددة الأغراض فقط.

أنواع الورق وأوزانه المدعومة

ملاحظة: تتم طباعة الملصقات، والورق الشفاف والأظرف والبطاقات دائمًا بسرعة منخفضة.

نوع الورق	الدرج القياسي سعة 550 ورقة	درج سعة 550 ورقة	وحدة التغذية متعددة الاستخدامات	وضع الطباعة على الوجهين	وحدة تغذية المستندات التلقائية (ADF)	زجاج المساحة الضوئية
الورق العادي	✓	✓	✓	✓	✓	✓
البطاقات	X	X	✓	X	✓	✓
الورق الشفاف	X	X	✓	X	✓	✓
معاد تدويره	✓	✓	✓	✓	✓	✓
ملصقات الورق	✓	✓	✓	X	✓	✓
ورق فاخر	X	X	✓	X	✓	✓
ظرف*	✓	✓	✓	✓	✓	✓
(Rough envelope) ظرف خشن	X	X	✓	X	✓	✓
ورق ذو رأسية	✓	✓	✓	✓	✓	✓
مطبوعة مسبقًا	✓	✓	✓	✓	✓	✓
ورق ملون	✓	✓	✓	✓	✓	✓
Light paper (ورق خفيف)	✓	✓	✓	✓	✓	✓
Heavy paper (ورق ثقيل)	✓	✓	✓	✓	✓	✓

* استخدم الأظرف التي تظل منبسطة عند وضعها بشكل فردي على طاولة بحيث يكون وجهها لأسفل.

نوع الورق	الدرجة القياسي سعة 550 ورقة	درج سعة 550 ورقة	وحدة التغذية متعددة الاستخدامات	وضع الطباعة على الوجهين	وحدة تغذية المستندات التلقائية (ADF)	زجاج الماسحة الضوئية
خشن/قطن	✓	✓	✓	X	✓	✓
Custom Type (نوع الورق المخصص) [X]	✓	✓	✓	✓	✓	✓

* استخدم الأطراف التي تظل منبسطة عند وضعها بشكل فردي على طاولة بحيث يكون وجهها لأسفل.

أحجام الورق وأنواعه وأوزانه التي تدعمها وحدة الإنهاء الاختيارية

أحجام الورق المدعومة

حجم الورق	الأبعاد	وحدة تشطيب الدبابيس
A4	297 × 210 ملم (11.7 × 8.3 بوصة)	X
A5	210 × 148 ملم (8.3 × 5.8 بوصة)	X
A6	148 × 105 ملم (5.8 × 4.1 بوصة)	X
JIS B5	257 × 182 ملم (10.1 × 7.2 بوصة)	X
Letter	279 × 216 ملم (11 × 8.5 بوصة)	✓
Legal	356 × 216 ملم (14 × 8.5 بوصة)	✓
Executive	267 × 184 ملم (10.5 × 7.3 بوصة)	X
Oficio (المكسيك)	340 × 216 ملم (13.4 × 8.5 بوصة)	✓
Folio	330 × 216 ملم (13 × 8.5 بوصة)	✓
Statement	216 × 140 مم (8.5 × 5.5 بوصة)	X
Universal	216 × 105 مم إلى 356 × 216 مم (8.5 × 4.13 بوصة إلى 14 × 8.5 بوصة)	X
Envelope (Monarch 7 3/4)	191 × 98 ملم (7.5 × 3.9 بوصة)	X
ظرف 9	225 × 98 ملم (8.9 × 3.9 بوصة)	X
ظرف 10	241 × 105 ملم (9.5 × 4.1 بوصة)	X
ظرف DL	220 × 110 ملم (8.7 × 4.3 بوصة)	X
ظرف C5	229 × 162 ملم (9.01 × 6.38 بوصة)	X
ظرف B5	250 × 176 ملم (9.84 × 6.93 بوصة)	X
أظرف أخرى	162 × 98 مم (6.4 × 3.9 بوصة) إلى 250 × 176 مم (9.8 × 6.9 بوصة)	X

أنواع الورق وأوزانه المدعومة

نوع الورق	وحدة تشطيب الدبابيس
الورق العادي	✓
البطاقات	X
الورق الشفاف	X
معاد تدويره	✓

نوع الورق	وحدة تشطيب الدبابيس
ملصقات الورق	✓
ورق فاخر	✓
ظرف	X
ظرف خشن (Rough envelope)	X
ورق ذو رأسية	✓
مطبوعة مسبقًا	✓
ورق ملون	✓
Light paper (ورق خفيف)	✓
Heavy paper (ورق ثقيل)	✓
خشن/قطن	✓
Custom Type (نوع الورق المخصص) [x]	✓

الطباعة

طباعة النماذج ومستند

طباعة النماذج

استخدم تطبيق "النماذج والمفضلة" للوصول بسرعة وسهولة إلى النماذج المستخدمة بشكل متكرر أو المعلومات الأخرى التي تتم طباعتها بشكل منتظم. قبل أن تتمكن من استخدام هذا التطبيق؛ قم بإعداده على الطباعة أولاً. لمزيد من المعلومات، انظر "[إعداد النماذج والمفضلة](#)" في الصفحة 21.

1 من الشاشة الرئيسية للطباعة، انتقل إلى:

النماذج والمفضلة > حدد النموذج من القائمة > أدخل عدد النسخ > اضبط الإعدادات الأخرى

2 وفقاً لطرز الطباعة؛ المس  أو  أو إرسال.

طباعة مستند

1 من قائمة "الورق" بلوحة التحكم بالطباعة، عيّن نوع الورق وحجمه ليطباقا الورق الذي تم تحميله.

2 قم بإرسال مهمة الطباعة:

لمستخدمي نظام التشغيل Windows

- أ بعد فتح أحد المستندات، انقر فوق ملف <طباعة>.
- ب انقر فوق خصائص أو تفضيلات أو خيارات أو إعداد.
- ج اضبط الإعدادات إذا لزم الأمر.
- د انقر فوق موافق <طباعة>.

لمستخدمي نظام التشغيل Macintosh

أ خصّص الإعدادات من مربع الحوار Page Setup (إعداد الصفحة):

- 1 أثناء فتح المستند، اختر **File (ملف) <Page Setup (إعداد الصفحة)**.
- 2 اختر حجم الورق أو أنشئ حجماً مخصصاً يتوافق مع الورق الذي تم تحميله.
- 3 انقر فوق **OK (موافق)**.

ب خصّص الإعدادات من مربع الحوار Print (طباعة):

- 1 أثناء فتح أحد المستندات، اختر **File (ملف) <Print (طباعة)**. إذا لزم الأمر، فانقر فوق مثلث إظهار الخيارات لمشاهدة مزيد من الخيارات.
- 2 من مربع الحوار Print (طباعة) والقوائم المنبثقة، اضبط الإعدادات إذا لزم الأمر.

ملاحظة: للطباعة على نوع ورق معين، اضبط إعداد نوع الورق ليتوافق مع الورق الذي تم تحميله أو حدد الدرج أو وحدة التغذية المناسبة.

3 انقر فوق **Print (طباعة)**.

ضبط قتامة مسحوق الحبر

1 افتح مستعرض ويب، ثم اكتب عنوان IP الخاص بالطابعة في حقل العنوان.

ملاحظات:

- اعرض عنوان IP للطباعة على الشاشة الرئيسية للطباعة. ويتم عرض عنوان IP في أربع مجموعات من الأرقام المفصولة بنقاط على النحو 123.123.123.123.
- إذا كنت تستخدم خادم وكيل، فقم بتعطيله تلقائيًا لتحميل صفحة الويب بشكل صحيح.

2 انقر فوق إعدادات > إعدادات الطباعة > قائمة الجودة > قائمة مسحوق الحبر.

3 اضبط قائمة مسحوق الحبر، ثم انقر فوق **Submit** (إرسال).

استخدام لوحة تحكم الطباعة

1 من الشاشة الرئيسية، انتقل إلى:

Settings < (الإعدادات) < Print Settings < (إعدادات الطباعة) < Quality Menu < (قائمة الجودة) < Toner Darkness < (قائمة مسحوق الحبر)

2 اضبط الإعداد، ثم المس **Submit** (إرسال).

الطباعة من وحدة تخزين محمولة أو جهاز محمول

الطباعة من محرك أقراص محمول

ملاحظات:

- قبل طباعة ملف PDF مشفر، تتم مطالبتك بإدخال كلمة المرور الخاصة بالملف من لوحة التحكم بالطباعة.
 - لا يمكنك طباعة ملفات ليس لديك تصاريحات بطباعتها.
- 1 أدخل محرك أقراص محمول في منفذ USB.



ملاحظات:

- يظهر رمز محرك الأقراص المحمول على الشاشة الرئيسية عند تركيب محرك الأقراص المحمول.
- إذا أدخلت محرك الأقراص المحمول بينما تكون الطباعة في حاجة إلى الانتباه، كما هو الحال حين يحدث انحشار للورق، فإن الطباعة تتجاهل جهاز الذاكرة.
- إذا أدخلت محرك الأقراص المحمول أثناء معالجة الطباعة لمهام طباعة أخرى، فستظهر الرسالة **Busy** (مشغولة) على شاشة الطباعة. بعد الانتهاء من معالجة مهام الطباعة هذه، قد تحتاج إلى استعراض قائمة المهام المتوقفة لطباعة مستندات من محرك أقراص محمول.

تحذير - تلف محتمل: لا تلمس كابل USB أو أيًا من مهايئات شبكة الاتصال اللاسلكية أو أي موصل أو وحدة الذاكرة أو الطباعة في المناطق الموضحة أثناء تنشيط الطباعة أو القراءة أو الكتابة من وحدة الذاكرة. فقد يحدث فقد للبيانات.



2 من لوحة تحكم الطباعة، المس المستند المطلوب طباعته.

3 المس الأسهم للحصول على معاينة للمستند.

4 استخدم **+** أو **-** لتحديد عدد النسخ التي تود طباعتها، ثم المس **Print** (طباعة).

ملاحظات:

- لا تزل محرك الأقراص المحمول من منفذ USB إلى أن ينتهي المستند من الطباعة.
- إذا تركت محرك الأقراص المحمول في الطباعة بعد ترك شاشة قائمة USB الأولية، فقم بلمس **Held Jobs** (المهام المحجوزة) على الشاشة الرئيسية لطباعة الملفات من محرك الأقراص المحمول.

الطباعة من جهاز محمول باستخدام AirPrint

AirPrint™ هو تطبيق طباعة محمول يسمح لك بالطباعة مباشرة من iPad® (كل الطرز)، أو iPhone® (3GS أو الأحدث)، أو iPod touch® (الجيل الثالث أو الأحدث) إلى الطباعة التي تم تمكين AirPrint عليها. حيث تعمل الطابعات التي تم تمكين AirPrint عليها مع الأجهزة المحمولة التي تعمل وفق أحدث إصدار من iOS.

ملاحظة: تأكد من توصيل الطباعة والجهاز المحمول بنفس شبكة الاتصال اللاسلكية. للحصول على معلومات حول تهيئة الإعدادات اللاسلكية للجهاز المحمول، انظر المراجع المصاحبة للجهاز.

1 من الشاشة الرئيسية للجهاز المحمول الخاص بك، ابدأ تشغيل التطبيق.

ملاحظة: يمكنك طباعة أي محتوى من تطبيقات Apple التالية: iBook و Mail و Photos و Safari، وبعض من تطبيقات App Store المحددة.

2 حدّد العنصر المطلوب طباعته، ثم انقر على .

3 انقر على **Print** (طباعة)، ثم حدّد الطباعة.

4 حدّد خيارات الطباعة المطلوبة، ثم انقر فوق **Print** (طباعة).

الطباعة من جهاز محمول باستخدام Dell Mobile Print

يمكنك الطباعة مباشرة من جهاز محمول يعمل بنظام Android (الإصدار OS 2.1 أو الأحدث) إلى الطباعة باستخدام Dell Mobile Print.

ملاحظات:

- تأكد من توصيل الطباعة والجهاز المحمول بنفس شبكة الاتصال اللاسلكية.
- لمزيد من المعلومات حول تهيئة الإعدادات اللاسلكية، انظر المراجع المصاحبة للجهاز المحمول.

1 من Google Play؛ نزل تطبيق Dell Mobile Print.



2 من الشاشة الرئيسية بجهازك المحمول؛ انقر على

3 حدّد العنصر المطلوب طباعته.

يمكنك الاختيار من قائمة التطبيقات المدعومة (على سبيل المثال Calendar و Contacts و Gallery و Google Docs و Gmail و Internet و Messaging و مستندات Word و مستندات Excel و مستندات PowerPoint و مستندات PDF).

4 من مربع حوار معاينة الطباعة، حدّد خيارات الطباعة والطباعة إذا لزم الأمر.

ملاحظة: في حالة عدم ظهور الطباعة في القائمة، حدّد إعدادات شبكة الاتصال لكل من الطباعة والجهاز المحمول للتأكد من أن كلاهما يشتركان في نفس شبكة الاتصال اللاسلكية.

5 انقر فوق Print (طباعة).

أنواع محركات أقراص فلاش والملفات المدعومة

ملاحظات:

- يجب أن تدعم محركات وحدات تخزين USB المحمولة عالية السرعة معيار السرعة الكاملة. إن أجهزة USB منخفضة السرعة غير مدعومة.
- يجب أن تدعم وحدات تخزين USB المحمولة نظام جدول تخصيص الملف (FAT). الأجهزة المهيأة بنظام New Technology File System (NTFS)، أو أي نظام ملفات آخر، غير مدعومة.

نوع الملف	محركات أقراص فلاش الموصى بها
المستندات:	يتم اختبار الكثير من وحدات التخزين المحمولة واعتمادها للاستخدام مع الطباعة. لمزيد من المعلومات، تفضل بزيارة الموقع www.dell.com/support/printers
pdf.	
xps.	
الصور:	
dcx.	
gif.	
jpeg. أو jpg.	
bmp.	
pcx.	
tif. أو tif.	
png.	
fls.	

طباعة المهام السرية والمهام المحجوزة الأخرى

تخزين مهام الطباعة في الطباعة

1 من لوحة تحكم الطباعة، انتقل إلى:

 Security (الأمان) < Confidential Print (الطباعة السرية) > حدد نوع مهمة الطباعة

استخدام	لـ
Max Invalid PIN (الحد الأقصى لرقم PIN غير صالح)	لتحديد عدد المرات التي يتم فيها إدخال رقم PIN غير صالح. ملاحظة: عند بلوغ الحد، يتم حذف مهام الطباعة لاسم المستخدم هذا ولرمز PIN.
Confidential Job Expiration (انتهاء فترة المهمة السرية)	احتفظ بمهام الطباعة في الكمبيوتر حتى تُدخل رمز PIN من لوحة التحكم بالطباعة. ملاحظة: يتم تعيين رمز PIN من الكمبيوتر. يجب أن يتألف من أربعة أرقام من 1 إلى 9.
Repeat Job Expiration (تكرار انتهاء فترة المهمة)	اطبع مهام الطباعة في ذاكرة الطباعة وقم بتخزينها.
Verify Job Expiration (التحقق من انتهاء فترة المهمة)	اطبع نسخة واحدة من مهمة طباعة ما بينما تحتفظ بالنسخ الباقية. حيث يسمح بالتحقق مما إذا كانت النسخة الأولى مرضية. يتم حذف مهمة الطباعة تلقائيًا من ذاكرة الطباعة بمجرد أن تتم طباعة جميع النسخ.
Reserve Job Expiration (حفظ انتهاء فترة المهمة)	قم بتخزين مهام الطباعة لتتم طباعتها في وقت لاحق. ملاحظة: يتم الاحتفاظ بمهام الطباعة حتى يتم حذفها من قائمة "المهام المحجوزة".
ملاحظات:	
<ul style="list-style-type: none"> قد يتم حذف مهام Reserve Print (حفظ الطباعة) عند حاجة الطباعة إلى مساحة ذاكرة إضافية لمعالجة مهام متوقفة إضافية. يمكنك ضبط الطباعة لتخزين مهام الطباعة في ذاكرة الطباعة حتى تبدأ مهمة الطباعة من لوحة تحكم الطباعة. تسمى كل مهام الطباعة التي يمكن أن يبدأها المستخدم من الطباعة بحام متوقفة. 	

2 المس Submit (إرسال).

طباعة المهام السرية والمهام المحجوزة الأخرى

ملاحظة: يتم حذف مهام الطباعة بإعدادي "سرية" و"التحقق" تلقائيًا من الذاكرة بعد الطباعة. أما المهام بإعدادي "تكرار" و"حفظ" فيتم الاحتفاظ بها في الطباعة إلى أن تحذفها.

لمستخدمي نظام التشغيل Windows

- 1 بعد فتح أحد المستندات، انقر فوق ملف < طباعة.
- 2 انقر فوق خصائص أو تفضيلات أو خيارات أو إعداد.
- 3 انقر فوق الطباعة والتوقف.
- 4 حدد نوع مهمة الطباعة ("سرية" أو "حفظ" أو "تكرار" أو "التحقق")، ثم عيّن اسم المستخدم. بالنسبة للمهمة السرية، أدخل رمز PIN مكونًا من أربعة أرقام.
- 5 انقر فوق OK (موافق) أو Print (طباعة).
- 6 من شاشة الطباعة الرئيسية، حرّر مهمة الطباعة.
 - بالنسبة لمهام الطباعة السرية، انتقل إلى:
 - المهام المحجوزة < حدد اسم المستخدم < المهام السرية < أدخل رقم PIN < طباعة
 - بالنسبة لمهام الطباعة الأخرى، انتقل إلى:
 - المهام المحجوزة < حدد اسم المستخدم < حدد مهمة الطباعة < حدد عدد النسخ < طباعة

لمستخدمي نظام التشغيل Macintosh

- 1 أثناء فتح أحد المستندات، اختر **File (ملف) < Print (طباعة)**.
إذا لزم الأمر، فانقر فوق مثلث إظهار الخيارات لمشاهدة مزيد من الخيارات.
- 2 من خيارات الطباعة أو القائمة المنبثقة **Copies & Pages (نسخ وصفحات)**، اختر **Job Routing (توجيه المهمة)**.
- 3 حدد نوع مهمة الطباعة ("سرية" أو "حفظ" أو "تكرار" أو "التحقق")، ثم عيّن اسم المستخدم. بالنسبة للمهمة السرية، أدخل رمز PIN مكونًا من أربعة أرقام.
- 4 انقر فوق **OK (موافق)** أو **Print (طباعة)**.
- 5 من شاشة الطباعة الرئيسية، حرّر مهمة الطباعة.
 - بالنسبة لمهام الطباعة السرية، انتقل إلى:
 - المهام المحجوزة < حدد اسم المستخدم < المهام السرية < أدخل رقم PIN < طباعة
 - بالنسبة لمهام الطباعة الأخرى، انتقل إلى:
 - المهام المحجوزة < حدد اسم المستخدم < حدد مهمة الطباعة < حدد عدد النسخ < طباعة

تعديل إعدادات الطباعة السرية

- 1 افتح مستعرض ويب، ثم اكتب عنوان IP الخاص بالطابعة في حقل العنوان.
ملاحظات:
 - اعرض عنوان IP للطابعة على الشاشة الرئيسية للطابعة. ويتم عرض عنوان IP في أربع مجموعات من الأرقام المفصولة بنقاط على النحو التالي: 123.123.123.123
 - إذا كنت تستخدم ملقم وكيل، فعطّله مؤقتًا لتحميل صفحة الويب بشكل صحيح.
- 2 انقر فوق الإعدادات < الأمان < إعداد الطباعة السرية.
- 3 تعديل الإعدادات:
 - قم بتعيين عدد أقصى لمحاولات إدخال رقم PIN. عندما يتجاوز المستخدم ذلك الرقم، يتم حذف جميع مهام هذا المستخدم.
 - قم بتعيين فترة انتهاء لمهام الطباعة السرية. وعندما لا يقوم مستخدم بطباعة المهام خلال تلك الفترة، يتم حذف جميع المهام الخاصة بهذا المستخدم.
- 4 انقر فوق **Submit (إرسال)** لحفظ الإعدادات المعدلة.

طباعة صفحات المعلومات

طباعة قائمة عينات الخطوط

- 1 من الشاشة الرئيسية، انتقل إلى:
 -  **Reports (التقارير) < Print Fonts (خطوط الطباعة)**
- 2 المس خطوط PCL أو خطوط PostScript.



طباعة قائمة الأدلة

- تعرض قائمة بالأدلة الموارد المخزنة في بطاقة ذاكرة محمولة أو على قرص الطباعة الصلب.
من الشاشة الرئيسية، انتقل إلى:

 < Reports (تقارير) < Print Directory (دليل الطباعة)

إلغاء مهمة طباعة

إلغاء مهمة طباعة من لوحة تحكم الطابعة

- 1 من لوحة تحكم الطابعة، المس لإلغاء المهمة أو اضغط على  في لوحة المفاتيح الرقمية.
 - 2 المس مهمة الطباعة التي تريد إلغاؤها، ثم المس **حذف المهام المحددة**.
- ملاحظة: إذا قمت بالضغط على  بلوحة المفاتيح الرقمية، فالمس **استئناف** للعودة إلى الشاشة الرئيسية.

إلغاء مهمة طباعة من الكمبيوتر

لمستخدمي نظام التشغيل Windows

- 1 افتح مجلد الطابعات، ثم حدد طابعتك.
- 2 من قائمة انتظار الطباعة، حدد مهمة الطباعة التي تريد إلغاؤها، ثم قم بحذفها.

لمستخدمي نظام التشغيل Macintosh

- 1 من System Preferences (تفضيلات النظام) في قائمة Apple، انتقل إلى طابعتك.
- 2 من قائمة انتظار الطباعة، حدد مهمة الطباعة التي تريد إلغاؤها، ثم قم بحذفها.

"النسخ"

زجاج الماسحة الضوئية	وحدة تغذية المستندات التلقائية (ADF)
 <p>استخدم زجاج الماسحة الضوئية للصفحات المنفردة أو العناصر الصغيرة الحجم (مثل البطاقات البريدية أو الصور الفوتوغرافية) أو الأوراق الشفافة أو ورق الصور أو الوسائط الرقيقة (مثل قصاصات المجلات).</p>	 <p>استخدم وحدة تغذية المستندات التلقائية ADF للمستندات متعددة الصفحات.</p>

إنشاء النسخ

إنشاء نسخة سريعة

1 قم بتحميل المستند الأصلي ووجه الصفحة نحو الأعلى، الحافة القصيرة أولاً في درج وحدة المستندات التلقائية (ADF) أو على زجاج الماسحة الضوئية ووجه الصفحة نحو الأسفل.

ملاحظات:

- لا يتم بتحميل البطاقات البريدية أو الصور الفوتوغرافية أو العناصر الصغيرة أو الأوراق الشفافة أو ورق الصور أو الوسائط الرقيقة (مثل قصاصات المجلات) في درج وحدة تغذية المستندات التلقائية (ADF). ضع هذه العناصر على زجاج الماسحة الضوئية.
 - تضيء لمبة مؤشر وحدة تغذية المستندات التلقائية (ADF) عندما يتم تحميل الورق بشكل سليم.
- 2 إذا كنت بصدد تحميل مستند في درج وحدة تغذية المستندات التلقائية (ADF)، فاضبط موجهات الورق.
- ملاحظة: لتجنب اقتصاص الصورة، تأكد من تطابق حجم المستند الأصلي مع حجم ورقة النسخ.
- 3 من لوحة تحكم الطابعة، اضغط على .

النسخ باستخدام وحدة تغذية المستندات التلقائية (ADF)

1 قم بتحميل المستند الأصلي ووجه الورق نحو الأعلى، الحافة القصيرة أولاً في درج وحدة تغذية المستندات التلقائية (ADF).

ملاحظات:

- لا يتم بتحميل البطاقات البريدية أو الصور الفوتوغرافية أو العناصر الصغيرة أو الورق الشفاف أو ورق الصور أو الوسائط الرقيقة (مثل قصاصات المجلات) في درج وحدة تغذية المستندات التلقائية (ADF). ضع هذه العناصر على زجاج الماسحة الضوئية.
 - يضيء مصباح مؤشر وحدة تغذية المستندات التلقائية (ADF) عندما يتم تحميل الورق بشكل سليم.
- 2 اضبط موجهات الورق.

3 من الشاشة الرئيسية، انتقل إلى:

Copy (النسخ) < تحديد إعدادات النسخ < Copy It (إجراء النسخ)

النسخ باستخدام زجاج الماسحة الضوئية

1 ضع المستند الأصلي على زجاج الماسحة الضوئية بحيث يكون وجهه لأسفل في الركن العلوي الأيسر.

2 من الشاشة الرئيسية، انتقل إلى:

Copy (نسخ) << تحديد إعدادات النسخ << Copy It (إجراء النسخ)

إذا كان لديك المزيد من الصفحات المطلوب مسحها ضوئيًا، حينئذٍ ضع المستند التالي على زجاج الماسحة الضوئية، ثم المس **Scan the Next Page (مسح الصفحة التالية ضوئيًا)**.

3 المس **Finish the Job (إنهاء المهمة)**.

نسخ الصور الفوتوغرافية

1 ضع الصورة الفوتوغرافية على زجاج الماسحة الضوئية بحيث يكون وجهها لأسفل في الركن الأيسر العلوي.

2 من الشاشة الرئيسية، انتقل إلى:

Copy (نسخ) < Content (محتوى) < Photo (صورة) < 

3 من القائمة **Content Source (مصدر المحتوى)** انتقل إلى:

Photo/Film (صورة فوتوغرافية/فيلم) <  < Copy It (انسخ)

ملاحظة: إذا كان لديك المزيد من الصور لنسخها حينئذٍ ضع الصورة التالية على زجاج الماسحة الضوئية، ثم المس **Scan the Next Page (مسح الصفحة التالية ضوئيًا)**.

4 المس **Finish the Job (إنهاء المهمة)**.

النسخ على وسائط خاصة

النسخ على الورق الشفاف

1 قم بتحميل المستند الأصلي ووجه الورقة نحو الأعلى، الحافة القصيرة أولاً في درج وحدة تغذية المستندات التلقائية (ADF) أو على زجاج الماسحة الضوئية ووجه الورقة نحو الأسفل.

ملاحظات:



- لا تتم بتحميل البطاقات البريدية أو الصور الفوتوغرافية أو العناصر الصغيرة أو الورق الشفاف أو ورق الصور أو الوسائط الرقيقة (مثل قصاصات المجلات) في درج وحدة تغذية المستندات التلقائية (ADF). ضع هذه العناصر على زجاج الماسحة الضوئية.
- يضيء مصباح مؤشر وحدة تغذية المستندات التلقائية (ADF) عندما يتم تحميل الورق بشكل سليم.

2 من الشاشة الرئيسية، انتقل إلى:

نسخ < نسخ من < حدد حجم المستند الأصلي < 

3 انتقل إلى:

Copy to (نسخ إلى) < حدد الدرج الذي يحتوي على الورق الشفاف < **Copy It** (انسخ).
في حال عدم وجود أي أدراج تتضمن ورقاً شفافاً، انتقل إلى:

Manual Feeder (وحدة التغذية اليدوية) <  < حدد حجم الورق الشفاف <  < **Transparency** (ورق شفاف) < 

4 حمل الورق الشفاف في وحدة التغذية متعددة الأغراض، ثم المس **Copy It** (انسخ).

النسخ على الورق ذي الرأسية

1 قم بتحميل المستند الأصلي ووجه الورقة نحو الأعلى، الحافة القصيرة أولاً في درج وحدة تغذية المستندات التلقائية (ADF) أو على زجاج الماسحة الضوئية ووجه الورقة نحو الأسفل.

ملاحظات:

- لا تتم بتحميل البطاقات البريدية أو الصور الفوتوغرافية أو العناصر الصغيرة أو الورق الشفاف أو ورق الصور أو الوسائط الرقيقة (مثل قصاصات المجلات) في درج وحدة تغذية المستندات التلقائية (ADF). ضع هذه العناصر على زجاج الماسحة الضوئية.
- يضيء مصباح مؤشر وحدة تغذية المستندات التلقائية (ADF) عندما يتم تحميل الورق بشكل سليم.

2 إذا كنت بصدد تحميل مستند في درج وحدة تغذية المستندات التلقائية (ADF)، فاضبط موجهات الورق.

3 من الشاشة الرئيسية، انتقل إلى:

نسخ < نسخ من < حدد حجم المستند الأصلي < 

4 انتقل إلى:

Copy to (نسخ إلى) < حدد الدرج الذي يتضمن الورق ذي الرأسية < **Copy It** (انسخ)

5 في حال عدم وجود أي أدراج تدعم الورق ذي الرأسية، انتقل إلى:

Manual Feeder (وحدة التغذية اليدوية) < حدد حجم الورق ذي الرأسية < **Letterhead** (ورق ذو رأسية)

6 حمل الورق ذي الرأسية موجّهاً لأعلى مع إدخال الحافة العلوية أولاً في وحدة التغذية متعددة الأغراض، ثم المس **Copy It** (انسخ).

تخصيص إعدادات النسخ

النسخ إلى حجم مختلف

1 قم بتحميل المستند الأصلي ووجه الورقة نحو الأعلى، الحافة القصيرة أولاً في درج وحدة تغذية المستندات التلقائية (ADF) أو على زجاج الماسحة الضوئية ووجه الورقة نحو الأسفل.

ملاحظات:

- لا تتم بتحميل البطاقات البريدية أو الصور الفوتوغرافية أو العناصر الصغيرة أو الورق الشفاف أو ورق الصور أو الوسائط الرقيقة (مثل قصاصات المجلات) في درج وحدة تغذية المستندات التلقائية (ADF). ضع هذه العناصر على زجاج الماسحة الضوئية.
- يضيء مصباح مؤشر وحدة تغذية المستندات التلقائية (ADF) عندما يتم تحميل الورق بشكل سليم.

2 إذا كنت بصدد تحميل مستند في درج وحدة تغذية المستندات التلقائية (ADF)، فاضبط موجهات الورق.

3 من الشاشة الرئيسية، انتقل إلى:

نسخ < نسخ من < حدد حجم المستند الأصلي < 

4 انتقل إلى:

Copy to (نسخ إلى) < حدد حجماً جديداً للنسخة <  Copy It (انسخ)

إنشاء نُسخ باستخدام ورق من درج محدد

1 قم بتحميل المستند الأصلي ووجه الورقة نحو الأعلى، الحافة القصيرة أولاً في درج وحدة تغذية المستندات التلقائية (ADF) أو على زجاج الماسحة الضوئية ووجه الورقة نحو الأسفل.

ملاحظات:

- لا تتم بتحميل البطاقات البريدية أو الصور الفوتوغرافية أو العناصر الصغيرة أو الورق الشفاف أو ورق الصور أو الوسائط الرقيقة (مثل قصاصات المجلات) في درج وحدة تغذية المستندات التلقائية (ADF). ضع هذه العناصر على زجاج الماسحة الضوئية.
- يضيء مصباح مؤشر وحدة تغذية المستندات التلقائية (ADF) عندما يتم تحميل الورق بشكل سليم.

2 إذا كنت بصدد تحميل مستند في درج وحدة تغذية المستندات التلقائية (ADF)، فاضبط موجهات الورق.

3 من الشاشة الرئيسية، انتقل إلى:

نسخ < نسخ من < حدد حجم المستند الأصلي < 

4 انتقل إلى:

Copy to (نسخ إلى) < حدد الدرج الذي يتضمن نوع الورق الذي تريد استخدامه < 

5 المس Copy It (نسخ).

نسخ أحجام مختلفة من الورق

استخدم وحدة تغذية المستندات التلقائية (ADF) لنسخ مستندات أصلية ذات أحجام ورقة مختلفة. وبناءً على أحجام الورق الذي تم تحميله وإعدادي "نسخ إلى" و"نسخ من"، إما أنه تتم طباعة كل نسخة على أحجام ورق مختلطة (مثال 1) أو يتم تغيير حجم كل نسخة ليتلاءم على حجم ورق واحد (مثال 2).

مثال 1: النسخ على أحجام مختلطة من الورق

1 قم بتحميل المستند الأصلي ووجه الورقة نحو الأعلى، الحافة القصيرة أولاً في درج وحدة تغذية المستندات التلقائية (ADF) أو على زجاج الماسحة الضوئية ووجه الورقة نحو الأسفل.

ملاحظات:

- لا تتم بتحميل البطاقات البريدية أو الصور الفوتوغرافية أو العناصر الصغيرة أو الورق الشفاف أو ورق الصور أو الوسائط الرقيقة (مثل قصاصات المجلات) في درج وحدة تغذية المستندات التلقائية (ADF). ضع هذه العناصر على زجاج الماسحة الضوئية.
- يضيء مصباح مؤشر وحدة تغذية المستندات التلقائية (ADF) عندما يتم تحميل الورق بشكل سليم.

2 إذا كنت بصدد تحميل مستند في درج وحدة تغذية المستندات التلقائية (ADF)، فاضبط موجهات الورق.

3 من الشاشة الرئيسية، انتقل إلى:



Copy from (نسخ من) **Mixed Sizes** (أحجام مختلطة) <

4 انتقل إلى:

Copy to (نسخ إلى) **Auto Size Match** (مطابقة الحجم تلقائياً) < **Copy It** (انسخ)

تتعرف الماسحة الضوئية على أحجام الورق المختلفة أثناء إجراء المسح الضوئي لها. تتم طباعة النسخ على أحجام مختلطة من الورق مناظرة لأحجام ورق المستند الأصلي.

مثال 2: النسخ على حجم ورق واحد

1 قم بتحميل المستند الأصلي ووجه الورقة نحو الأعلى، الحافة القصيرة أولاً في درج وحدة تغذية المستندات التلقائية (ADF) أو على زجاج الماسحة الضوئية ووجه الورقة نحو الأسفل.

ملاحظات:

• لا تتم بتحميل البطاقات البريدية أو الصور الفوتوغرافية أو العناصر الصغيرة أو الورق الشفاف أو ورق الصور أو الوسائط الرقيقة (مثل قصاصات المجلات) في درج وحدة تغذية المستندات التلقائية (ADF). ضع هذه العناصر على زجاج الماسحة الضوئية.

• يضيء مصباح مؤشر وحدة تغذية المستندات التلقائية (ADF) عندما يتم تحميل الورق بشكل سليم.

2 إذا كنت بصدد تحميل مستند في درج وحدة تغذية المستندات التلقائية (ADF)، فاضبط موجهات الورق.

3 من الشاشة الرئيسية، انتقل إلى:



Copy from (نسخ من) **Mixed Sizes** (أحجام مختلطة) <

4 انتقل إلى:

Copy to (نسخ إلى) **Copy It** > **Letter** (انسخ)

تتعرف الماسحة الضوئية على أحجام الورق المختلفة أثناء إجراء المسح الضوئي لها، ثم تغير أحجام الورق المختلطة لتتلاءم مع حجم الورق المحدد.

النسخ على كلا وجهي الورقة (النسخ على الوجهين)

1 قم بتحميل المستند الأصلي ووجه الورقة نحو الأعلى، الحافة القصيرة أولاً في درج وحدة تغذية المستندات التلقائية (ADF) أو على زجاج الماسحة الضوئية ووجه الورقة نحو الأسفل.

ملاحظات:

• لا تتم بتحميل البطاقات البريدية أو الصور الفوتوغرافية أو العناصر الصغيرة أو الورق الشفاف أو ورق الصور أو الوسائط الرقيقة (مثل قصاصات المجلات) في درج وحدة تغذية المستندات التلقائية (ADF). ضع هذه العناصر على زجاج الماسحة الضوئية.

• يضيء مصباح مؤشر وحدة تغذية المستندات التلقائية (ADF) عندما يتم تحميل الورق بشكل سليم.

2 إذا كنت بصدد تحميل مستند في درج وحدة تغذية المستندات التلقائية (ADF)، فاضبط موجهات الورق.

3 من الشاشة الرئيسية، انتقل إلى:

Copy (نسخ) **Duplex Sides** (الجانبان (الطباعة على الوجهين)): < حدد طريقة الطباعة على الوجهين المفضلة لديك.

ملاحظة: بالنسبة إلى طريقة الطباعة على الوجهين المفضلة لديك، يمثل الرقم الأول وجهي المستند الأصلي، بينما يمثل الرقم الثاني وجهي النسخة. على سبيل المثال، حدد "2 sided to 2 sided" (ذو وجهان إلى ذي وجهين) "إذا كانت لديك مستندات أصلية ذات وجهين وتريد نسخاً ذات وجهين.

4 المس < انسخ.

تصغير أو تكبير النسخ

يمكن تغيير حجم النسخ من 25% إلى 400% من حجم المستند الأصلي.

1 قم بتحميل المستند الأصلي ووجه الورقة نحو الأعلى، الحافة القصيرة أولاً في درج وحدة تغذية المستندات التلقائية (ADF) أو على زجاج الماسحة الضوئية ووجه الورقة نحو الأسفل.

ملاحظات:

- لا تتم بتحميل البطاقات البريدية أو الصور الفوتوغرافية أو العناصر الصغيرة أو الورق الشفاف أو ورق الصور أو الوسائط الرقيقة (مثل قصاصات المجلات) في درج وحدة تغذية المستندات التلقائية (ADF). ضع هذه العناصر على زجاج الماسحة الضوئية.
- يضيء مصباح مؤشر وحدة تغذية المستندات التلقائية (ADF) عندما يتم تحميل الورق بشكل سليم.

2 إذا كنت بصدد تحميل مستند في درج وحدة تغذية المستندات التلقائية (ADF)، فاضبط موجهات الورق.

3 من الشاشة الرئيسية، المس **Copy** (نسخ).

4 من منطقة **Scale** (تغيير الحجم)، المس **+** أو **-** لتخفيض أو زيادة القيمة بنسبة 1%.

بعد إعداد "تغيير الحجم" يدويًا، يؤدي لمس الخيار "نسخ إلى" أو "نسخ من" إلى تغيير قيمة "تغيير الحجم" إلى "تلقائي".

ملاحظة: **Auto** (تلقائي) هو إعداد المصنع الافتراضي. يقوم هذا الإعداد تلقائيًا بضبط الصورة الممسوحة ضوئيًا للمستند الأصلي بحيث تتلاءم مع حجم الورق الذي يتم النسخ إليه.

5 المس **Copy It** (نسخ).

ضبط جودة النسخ

1 قم بتحميل المستند الأصلي ووجه الورقة نحو الأعلى، الحافة القصيرة أولاً في درج وحدة تغذية المستندات التلقائية (ADF) أو على زجاج الماسحة الضوئية ووجه الورقة نحو الأسفل.

ملاحظات:

- لا تتم بتحميل البطاقات البريدية أو الصور الفوتوغرافية أو العناصر الصغيرة أو الورق الشفاف أو ورق الصور أو الوسائط الرقيقة (مثل قصاصات المجلات) في درج وحدة تغذية المستندات التلقائية (ADF). ضع هذه العناصر على زجاج الماسحة الضوئية.
- يضيء مصباح مؤشر وحدة تغذية المستندات التلقائية (ADF) عندما يتم تحميل الورق بشكل سليم.

2 إذا كنت بصدد تحميل مستند في درج وحدة تغذية المستندات التلقائية (ADF)، فاضبط موجهات الورق.

3 من الشاشة الرئيسية، انتقل إلى:

Copy (نسخ) < **Content** (المحتوى)

4 المس الزر الذي يمثل على أفضل نحو نوع محتوى المستند الذي تقوم بنسخه.

- نص—يكون أغلب محتوى المستند الأصلي نصوصًا أو رسومات خطية.
- نص/صورة فوتوغرافية—يكون المستند الأصلي مزيجًا من نصوص ورسومات وصور فوتوغرافية.
- صورة فوتوغرافية—يتكون المستند الأصلي في الأغلب من صورة فوتوغرافية أو صورة.
- رسومات—يكون أغلب محتوى المستند الأصلي رسومات عمل مثل المخططات الدائرية والمخططات الشريطية والرسوم المتحركة.



5 المس

6 المس الزر الذي يمثل على أفضل نحو مصدر محتوى المستند الذي تقوم بنسخه.

- ليزر ألوان—تمت طباعة المستند الأصلي باستخدام طابعة ليزر ألوان.
- نفث الحبر—تمت طباعة المستند الأصلي باستخدام طابعة نفث الحبر.
- مجلة—المستند الأصلي من مجلة.
- مطبعة—تمت طباعة المستند الأصلي باستخدام مطبعة.

- ليزر أبيض/أسود—تمت طباعة المستند الأصلي باستخدام طابعة ليزر أحادية اللون.
- صورة فوتوغرافية/فيلم—المستند الأصلي هو صورة فوتوغرافية من فيلم.
- جريدة—المستند الأصلي من جريدة.
- غير ذلك—تمت طباعة المستند الأصلي باستخدام طابعة بديلة أو غير معروفة.

7 المس  < انسخ.

ترتيب النسخ

إذا كنت تقوم بطباعة عدة نسخ من مستند واحد، فيمكنك اختيار طباعة النسخ في شكل مجموعة (مُرتبة) أو طباعة النسخ كمجموعات من الصفحات (غير مُرتبة).



1 قم بتحميل المستند الأصلي ووجه الورقة نحو الأعلى، الحافة القصيرة أولاً في درج وحدة تغذية المستندات التلقائية (ADF) أو على زجاج المساحة الضوئية ووجه الورقة نحو الأسفل.

ملاحظات:

- لا تتم بتحميل البطاقات البريدية أو الصور الفوتوغرافية أو العناصر الصغيرة أو الورق الشفاف أو ورق الصور أو الوسائط الرقيقة (مثل قصاصات المجلات) في درج وحدة تغذية المستندات التلقائية (ADF). ضع هذه العناصر على زجاج المساحة الضوئية.
- يضيء مصباح مؤشر وحدة تغذية المستندات التلقائية (ADF) عندما يتم تحميل الورق بشكل سليم.

2 إذا كنت بصدد تحميل مستند في درج وحدة تغذية المستندات التلقائية (ADF)، فاضبط موجهات الورق.

3 من الشاشة الرئيسية، انتقل إلى:

Copy (نسخ) < إدخال عدد النسخ < Collate (ترتيب) < تحديد ترتيب الصفحات المفضل <  < Copy It (انسخ)

وضع أوراق فاصلة بين النسخ

1 قم بتحميل المستند الأصلي ووجه الورقة نحو الأعلى، الحافة القصيرة أولاً في درج وحدة تغذية المستندات التلقائية (ADF) أو على زجاج المساحة الضوئية ووجه الورقة نحو الأسفل.

ملاحظات:

- لا تتم بتحميل البطاقات البريدية أو الصور الفوتوغرافية أو العناصر الصغيرة أو الورق الشفاف أو ورق الصور أو الوسائط الرقيقة (مثل قصاصات المجلات) في درج وحدة تغذية المستندات التلقائية (ADF). ضع هذه العناصر على زجاج المساحة الضوئية.
- يضيء مصباح مؤشر وحدة تغذية المستندات التلقائية (ADF) عندما يتم تحميل الورق بشكل سليم.

2 إذا كنت بصدد تحميل مستند في درج وحدة تغذية المستندات التلقائية (ADF)، فاضبط موجهات الورق.

3 من الشاشة الرئيسية، انتقل إلى:

نسخ < خيارات متقدمة < الأوراق الفاصلة

ملاحظة: اضبط الترتيب على "1،2،3 - 1،2،3" لوضع الأوراق الفاصلة بين النسخ. في حال تعيين الترتيب على "2،2،2 - 1،1،1"، فستتم إضافة الأوراق الفاصلة في نهاية مهمة النسخ. للحصول على المزيد من المعلومات، انظر "ترتيب النسخ" في الصفحة 86.

4 حدد أحد ما يلي:

- **Between Copies** (بين النسخ)
- **Between Jobs** (بين المهام)
- **Between Pages** (بين الصفحات)
- إيقاف

5 المس  <النسخ.

طباعة عدة صفحات على ورقة واحدة

لتوفير الورق؛ بإمكانك نسخ إما صفحتين أو أربع صفحات متتالية من مستند متعدد الصفحات في ورقة واحدة.

ملاحظات:

- تأكد من تعيين حجم الورق إلى Letter أو Legal أو A4 أو JIS B5.
- تأكد من تعيين حجم النسخ إلى 100%.
- 1 قم بتحميل المستند الأصلي ووجه الورقة نحو الأعلى، الحافة القصيرة أولاً في درج وحدة تغذية المستندات التلقائية (ADF) أو على زجاج الماسحة الضوئية ووجه الورقة نحو الأسفل.

ملاحظات:

- لا تقم بتحميل البطاقات البريدية أو الصور الفوتوغرافية أو العناصر الصغيرة أو الورق الشفاف أو ورق الصور أو الوسائط الرقيقة (مثل قصاصات المجلات) في درج وحدة تغذية المستندات التلقائية (ADF). ضع هذه العناصر على زجاج الماسحة الضوئية.
- يضيء مصباح مؤشر وحدة تغذية المستندات التلقائية (ADF) عندما يتم تحميل الورق بشكل سليم.
- 2 إذا كنت بصدد تحميل مستند في درج وحدة تغذية المستندات التلقائية (ADF)، فاضبط موجهات الورق.
- 3 من الشاشة الرئيسية، انتقل إلى:

Copy (نسخ) < **Advanced Options** (خيارات متقدمة) < **Paper Saver** (موفر الورق) < حدد الإخراج الذي تريده <  < **Copy** (النسخ) It

ملاحظة: في حال كان Paper Saver (موفر الورق) معيّنًا إلى Off (إيقاف التشغيل)، لا يتوفر الخيار Print Page Borders (طباعة حواف الصفحة).

إنشاء مهمة نسخ مخصصة

يتم استخدام "مهمة نسخ مخصصة" أو "إنشاء مهمة" للجمع بين مجموعة أو أكثر من المستندات الأصلية في مهمة نسخ واحدة. يمكن مسح كل مهمة ضوئيًا باستخدام مُعلّمت المهمة. عند إرسال مهمة نسخ أثناء تمكين Custom Job (مهمة مخصصة)، تُجري الماسحة الضوئية عملية مسح ضوئي للمجموعة الأولى من المستندات الأصلية باستخدام الإعدادات المحددة، ثم تمسح المجموعة التالية ضوئيًا باستخدام الإعدادات نفسها أو إعدادات مختلفة.

يتوقف تعريف المجموعة على مصدر المسح الضوئي:

- في حالة مسح أحد المستندات ضوئيًا على زجاج المساحة الضوئية، فستتكون المجموعة من صفحة واحدة.
- في حالة إجراء المسح الضوئي لصفحات متعددة باستخدام وحدة تغذية المستندات التلقائية (ADF)، فستتكون المجموعة من كل الصفحات الممسوحة ضوئيًا حتى يصبح درج وحدة تغذية المستندات التلقائية (ADF) فارغًا.
- في حالة مسح صفحة واحدة ضوئيًا باستخدام وحدة تغذية المستندات التلقائية (ADF)، فستتكون المجموعة من صفحة واحدة.

على سبيل المثال:

- 1 قم بتحميل المستند الأصلي ووجه الورقة نحو الأعلى، الحافة القصيرة أولاً في درج وحدة تغذية المستندات التلقائية (ADF) أو على زجاج الماسحة الضوئية ووجه الورقة نحو الأسفل.

ملاحظات:

- لا تتم بتحميل البطاقات البريدية أو الصور الفوتوغرافية أو العناصر الصغيرة أو الورق الشفاف أو ورق الصور أو الوسائط الرقيقة (مثل قصاصات المجلات) في درج وحدة تغذية المستندات التلقائية (ADF). ضع هذه العناصر على زجاج الماسحة الضوئية.
- يضيء مصباح مؤشر وحدة تغذية المستندات التلقائية (ADF) عندما يتم تحميل الورق بشكل سليم.

2 إذا كنت بصدد تحميل مستند في درج وحدة تغذية المستندات التلقائية (ADF)، فاضبط موجهات الورق.

3 من الشاشة الرئيسية، انتقل إلى:

Copy (نسخ) < **Advanced Options** (خيارات متقدمة) < **Custom Job** (مهمة مخصصة) < **On** (تشغيل) <  < **Copy It** (انسخ)

ملاحظة: عند الوصول إلى نهاية المجموعة، تظهر شاشة المسح الضوئي.

4 حمل المستند التالي مع توجيه وجهه لأعلى وإدخال الحافة القصيرة أولاً في درج وحدة تغذية المستندات التلقائية (ADF) أو وجهه لأسفل على زجاج الماسحة الضوئية، ثم المس **Scan from automatic feeder** (مسح ضوئي من وحدة التغذية التلقائية) أو **Scan from flatbed** (مسح ضوئي من الزجاج المسطح بالماسحة الضوئية).

ملاحظة: قم بتغيير إعدادات مهمة المسح الضوئي حسب الضرورة.

5 إذا كان لديك مستند آخر مطلوب مسحه ضوئياً، فكرر الخطوة السابقة. أو بدلاً من ذلك، المس **إنهاء المهمة**.

وضع معلومات على النسخ

وضع رأس أو تذييل على الصفحات

1 قم بتحميل المستند الأصلي ووجه الورقة نحو الأعلى، الحافة القصيرة أولاً في درج وحدة تغذية المستندات التلقائية (ADF) أو على زجاج الماسحة الضوئية ووجه الورقة نحو الأسفل.

ملاحظات:



- لا تتم بتحميل البطاقات البريدية أو الصور الفوتوغرافية أو العناصر الصغيرة أو الورق الشفاف أو ورق الصور أو الوسائط الرقيقة (مثل قصاصات المجلات) في درج وحدة تغذية المستندات التلقائية (ADF). ضع هذه العناصر على زجاج الماسحة الضوئية.
- يضيء مصباح مؤشر وحدة تغذية المستندات التلقائية (ADF) عندما يتم تحميل الورق بشكل سليم.

2 إذا كنت بصدد تحميل مستند في وحدة تغذية المستندات التلقائية ADF، فاضبط موجهات الورق.

3 من الشاشة الرئيسية، انتقل إلى:

Copy (نسخ) < **Advanced Options** (خيارات متقدمة) < **Header/Footer** (رأس/تذييل) < حدد أي تود وضع الرأس أو التذييل < حدد نوع الرأس والتذييل الذي تريده

4 أدخل المعلومات المطلوبة بالاستناد إلى الرأس أو التذييل الذي أدخلته، ثم المس **Done** (تم).

5 المس  ، ثم اضغط على .

وضع رسالة غطاء على كل صفحة

يمكن وضع رسالة تراكب على كل صفحة. خيارات الرسائل هي **Urgent** (عاجل) أو **Confidential** (سري) أو **Copy** (نسخة) أو **Custom** (مخصص) أو **Draft** (مسودة).

1 قم بتحميل المستند الأصلي ووجه الورقة نحو الأعلى، الحافة القصيرة أولاً في درج وحدة تغذية المستندات التلقائية (ADF) أو على زجاج الماسحة الضوئية ووجه الورقة نحو الأسفل.

ملاحظات:

- لا تتم بتحميل البطاقات البريدية أو الصور الفوتوغرافية أو العناصر الصغيرة أو الورق الشفاف أو ورق الصور أو الوسائط الرقيقة (مثل قصاصات المجلات) في درج وحدة تغذية المستندات التلقائية (ADF). ضع هذه العناصر على زجاج الماسحة الضوئية.
- يضيء مصباح مؤشر وحدة تغذية المستندات التلقائية (ADF) عندما يتم تحميل الورق بشكل سليم.

2 إذا كنت بصدد تحميل مستند في درج وحدة تغذية المستندات التلقائية (ADF)، فاضبط موجهات الورق.

3 من الشاشة الرئيسية، انتقل إلى:

Copy (نسخ) < **Advanced Options** (خيارات متقدمة) < **Overlay** (تراكب) < اختر إحدى رسائل التراكب < **Done** (تم) < **Copy** (النسخ) **It**

إلغاء مهمة نسخ

إلغاء مهمة نسخ أثناء وجود المستند الأصلي في وحدة تغذية المستندات التلقائية (ADF)

حين تبدأ وحدة تغذية المستندات التلقائية (ADF) في معالجة أحد المستندات، المس **Cancel Job** (إلغاء المهمة) على لوحة تحكم الطابعة.

إلغاء مهمة نسخ أثناء نسخ الصفحات باستخدام زجاج الماسحة الضوئية

من الشاشة الرئيسية، المس **Cancel Job** (إلغاء المهمة).

تظهر الرسالة **Canceling** (جارٍ الإلغاء) على الشاشة. عندما يتم إلغاء المهمة، تظهر الشاشة **Copy** (نسخ).

إلغاء مهمة نسخ أثناء طباعة الصفحات

1 من لوحة تحكم الطابعة، المس **إلغاء المهمة** أو اضغط على  في لوحة المفاتيح الرقمية.

2 المس المهمة المطلوب إلغاؤها، ثم المس **حذف المهام المحددة**.

ملاحظة: إذا قمت بالضغط على  بلوحة المفاتيح الرقمية، فالمس **استئناف** للعودة إلى الشاشة الرئيسية.

فهم خيارات النسخ

نسخ من

يفتح هذا الخيار شاشة يمكنك من خلالها تحديد حجم الورق للمستند الأصلي.

- المس حجم الورق الذي يتوافق مع المستند الأصلي.
- لنسخ مستند أصلي يحتوي على أحجام ورق مختلفة لها العرض نفسه، المس **Mixed Sizes** (أحجام مختلطة).
- لضبط الطابعة على اكتشاف حجم المستند الأصلي تلقائيًا، المس **Auto Size Sense** (استشعار تلقائي للحجم).



نسخ إلى

يفتح هذا الخيار شاشة يمكنك من خلالها إدخال حجم ونوع الورق الذي ستتم طباعته النسخ فيه.

- المس حجم ونوع الورق اللذين يتطابقان مع الورق الذي تم تحميله.
- في حالة اختلاف إعدادي "نسخ من" و"نسخ إلى"، تضبط الطابعة تلقائيًا إعداد "تغيير الحجم" ليتلاءم مع الفرق.

- في حالة عدم تحميل حجم أو نوع الورق المطلوب النسخ عليه في أحد الأدراج، المس وحدة التغذية اليدوية، وحمل الورق يدويًا في وحدة التغذية متعددة الأغراض.
- في حالة تعيين إعداد "نسخ إلى" على "مطابقة الحجم تلقائيًا"، فإن كل نسخة تطابق حجم الورق للمستند الأصلي. في حالة عدم وجود حجم الورق المطابق في أحد الأدراج، سنظهر الرسالة لم يتم العثور على حجم الورق وتطالب المستخدم بتحميل ورق في وحدة التغذية متعددة الأغراض.

Scale (تغيير الحجم)

- يسمح لك هذا الخيار بتغيير حجم المستند من 25% إلى 400% من حجم المستند الأصلي. يمكنك أيضًا تعيين تغيير الحجم التلقائي.
- عند النسخ إلى حجم ورق مختلف، مثلاً من ورق بحجم legal إلى ورق بحجم letter، قم بتعيين حجمي الورق "نسخ من" و"نسخ إلى" تلقائيًا لتغيير حجم صورة المسح لملاءمة حجم الورق الذي تقوم بالنسخ عليه.
 - لتقليل أو زيادة القيمة بمقدار واحد بالمائة، المس  أو  على لوحة تحكم الطابعة. لإجراء تقليل أو زيادة بصورة مستمرة في القيمة، استمر بالضغط على الزر لمدة ثانيتين أو أكثر.

عمقان

يسمح لك هذا الخيار بضبط درجة تفتيح أو عمقان النسخ بالنسبة للمستند الأصلي.

الأوجه (الطباعة على الوجهين)

يسمح لك هذا الخيار بعمل نسخ على وجه واحد أو على وجهين من مستندات أصلية أحادية الوجه أو ذات وجهين.

ترتيب

يحتفظ هذا الخيار بصفحات إحدى مهام الطباعة مُجمعة بترتيب تسلسلي عند طباعة نسخ متعددة من المستند.

النسخ

يسمح لك هذا الخيار بتعيين عدد النسخ المراد طباعتها.

المحتوى

يتيح لك هذا الخيار ضبط نوع المستند الأصلي ومصدره.

حدد من بين أنواع المحتوى التالية:

- نص—يكون أغلب محتوى المستند الأصلي نصوصًا أو رسومات خطية.
- نص/صورة فوتوغرافية—يكون المستند الأصلي مزيجًا من نصوص ورسومات وصور فوتوغرافية.
- صورة فوتوغرافية—يكون المستند الأصلي في الأغلب من صورة فوتوغرافية أو صورة.
- رسومات—يكون أغلب محتوى المستند الأصلي رسومات عمل مثل المخططات الدائرية والمخططات الشريطية والرسوم المتحركة.

حدد من بين مصادر المحتوى التالية:

- ليزر ألوان—تمت طباعة المستند الأصلي باستخدام طابعة ليزر ألوان.
- نفث الحبر—تمت طباعة المستند الأصلي باستخدام طابعة نفث الحبر.
- مجلة—المستند الأصلي من مجلة.
- ورقة دعائية—المستند الأصلي من ورقة دعائية.
- ليزر أبيض/أسود—تمت طباعة المستند الأصلي باستخدام طابعة ليزر أحادية اللون.
- صورة فوتوغرافية/فيلم—المستند الأصلي صورة فوتوغرافية من فيلم.

- جريدة—المستند الأصلي من جريدة.
- غير ذلك—تمت طباعة المستند الأصلي باستخدام طباعة بديلة أو غير معروفة.

حفظ كاختصار

يسمح لك هذا الخيار بحفظ الإعدادات الحالية من خلال تخصيص رقم اختصار.

استخدام الخيارات المتقدمة

حدد من بين الإعدادات التالية:

- **التصوير المتقدم**— يعمل هذا الخيار على ضبط إعدادات إزالة الخلفية وتوازن الألوان وسحب اللون والتباين وجودة JPEG وصورة معكوسة والصورة السلبية ومسح ضوئي من الحافة إلى الحافة وتفاصيل الظل والحدة قبل إجراء مسح ضوئي للمستند.
 - **مهمة مخصصة**— يعمل هذا الخيار على الجمع بين العديد من مهام المسح الضوئي في مهمة واحدة.
 - **مسح الحافة**— يعمل هذا الخيار على إزالة تلتخات الحبر أو العلامات التي توجد حول حواف المستند. يمكنك اختيار إزالة مساحة متساوية حول جميع الجوانب الأربعة للورق أو اختيار حافة معينة. يسمح إعداد "مسح الحافة" كل ما يوجد ضمن المساحة المحددة، ولا يترك أي شيء يمكن طباعته على هذا الجزء من العنصر الممسوح ضوئيًا.
 - **سجل الإرسال**— يعمل هذا الخيار على طباعة سجل الإرسال أو سجل أخطاء الإرسال.
 - **ضبط انحراف وحدة تغذية المستندات التلقائية (ADF)**— يعمل هذا الخيار على تسوية الصور الممسوحة ضوئيًا التي انحرقت بصورة طفيفة عند استلامها من درج وحدة التغذية التلقائية بالمستندات.
- ملاحظة:** ويكون هذا الخيار مدعومًا في طرُز محددة فقط من الطابعات.

الإرسال بالبريد الإلكتروني

زجاج الماسحة الضوئية	وحدة تغذية المستندات التلقائية (ADF)
 <p>استخدم زجاج الماسحة الضوئية للصفحات المنفردة أو العناصر الصغيرة الحجم (مثل البطاقات البريدية أو الصور الفوتوغرافية) أو الأوراق الشفافة أو ورق الصور أو الوسائط الرقيقة (مثل قصاصات المجلات).</p>	 <p>استخدم وحدة تغذية المستندات التلقائية ADF للمستندات متعددة الصفحات.</p>

يمكنك استخدام الطابعة لإرسال المستندات الممسوحة ضوئياً بالبريد الإلكتروني إلى مستلم واحد أو أكثر بعدة طرق. يمكنك كتابة عنوان البريد الإلكتروني، أو استخدام رقم اختصار، أو استخدام دفتر العناوين.

إعداد الطابعة للإرسال عبر البريد الإلكتروني

إعداد وظيفة البريد الإلكتروني

1 افتح مستعرض ويب، ثم اكتب عنوان IP الخاص بالطابعة في حقل العنوان.

ملاحظات:

- اعرض عنوان IP للطابعة على الشاشة الرئيسية للطابعة. ويتم عرض عنوان IP في أربع مجموعات من الأرقام المفصولة بنقاط على النحو 123.123.123.123.
- إذا كنت تستخدم خادم وكيل، فقم بتعطيله تلقائياً لتحميل صفحة الويب بشكل صحيح.

2 انقر فوق **Settings** (الإعدادات) <**E-mail/FTP Settings** (إعدادات البريد الإلكتروني) <**E-mail Settings** (إعدادات البريد الإلكتروني).

3 أدخل المعلومات المناسبة، ثم انقر فوق **Submit** (إرسال).

تهيئة إعدادات البريد الإلكتروني

1 افتح مستعرض ويب، ثم اكتب عنوان IP الخاص بالطابعة في حقل العنوان.

ملاحظات:

- اعرض عنوان IP للطابعة على الشاشة الرئيسية للطابعة. ويتم عرض عنوان IP في أربع مجموعات من الأرقام المفصولة بنقاط على النحو 123.123.123.123.

- إذا كنت تستخدم خادم وكيل، فقم بتعطيله تلقائيًا لتحميل صفحة الويب بشكل صحيح.
- 2 انقر فوق **Settings** (إعدادات) < **E-mail/FTP Settings** (إعدادات الـ FTP/البريد الإلكتروني) < **E-mail Settings** (إعدادات البريد الإلكتروني).
 - 3 أدخل المعلومات المناسبة، ثم انقر فوق **Submit** (إرسال).

إنشاء اختصار بريد إلكتروني

إنشاء اختصار بريد إلكتروني باستخدام **Embedded Web Server** (ملقم ويب المضمن)

- 1 افتح مستعرض ويب، ثم اكتب عنوان IP الخاص بالطابعة في حقل العنوان.
ملاحظات:
- اعرض عنوان IP للطابعة على الشاشة الرئيسية للطابعة. ويتم عرض عنوان IP في أربع مجموعات من الأرقام المفصولة بنقاط على النحو التالي: 123.123.123.123
- إذا كنت تستخدم خادم وكيل، فقم بتعطيله تلقائيًا لتحميل صفحة الويب بشكل صحيح.
- 2 انقر فوق **Settings** (إعدادات).
- 3 من عمود **Other Settings** (الإعدادات الأخرى)، انقر فوق **Manage Shortcuts** (إدارة الاختصارات) < **E-mail Shortcut Setup** (إعداد اختصار البريد الإلكتروني).
- 4 اكتب اسمًا فريدًا من نوعه لمستلم البريد الإلكتروني، ثم اكتب عنوان البريد الإلكتروني. في حالة إدخال عناوين متعددة، افصل بين كل عنوان بفاصلة.
- 5 انقر فوق **Add** (إضافة).

إنشاء اختصار بريد إلكتروني باستخدام لوحة التحكم في الطابعة

- 1 من الشاشة الرئيسية، انتقل إلى:
بريد إلكتروني < مستلم < اكتب عنوان بريد إلكتروني لإنشاء مجموعة مستلمين، المس **العنوان التالي**، ثم اكتب عنوان البريد الإلكتروني للمستلم التالي.
 - 2 المس **Subject** (الموضوع)، ثم اكتب موضوع البريد الإلكتروني، ثم المس **Done** (تم).
 - 3 المس **Message** (الرسالة)، ثم اكتب رسالتك، ثم المس **Done** (تم).
 - 4 اضبط إعدادات البريد الإلكتروني.
 - ملاحظة: إذا قمت بتغيير الإعدادات بعد إنشاء اختصار البريد الإلكتروني، عندئذ لا يتم حفظ الإعدادات.
 - 5 المس .
 - 6 اكتب اسمًا مميزًا للاختصار، ثم المس **تم**.
 - 7 تحقق من أن اسم الاختصار صحيح، ثم المس **OK** (موافق).
إذا كان اسم الاختصار غير صحيح، فالمس **Cancel** (إلغاء)، ثم أعد إدخال المعلومات.
- ملاحظات:

- يظهر اسم الاختصار في الرمز **E-mail Shortcuts** (اختصارات البريد الإلكتروني) على شاشة الطابعة الرئيسية.
- يمكنك استخدام الاختصار عند إرسال مستند آخر بالبريد الإلكتروني باستخدام الإعدادات عينها.

إرسال مستند بالبريد الإلكتروني

يمكنك استخدام الطابعة لإرسال المستندات المسوخة ضوئياً بالبريد الإلكتروني إلى مستلم واحد أو أكثر بعدة طرق. يمكنك كتابة عنوان البريد الإلكتروني، أو استخدام رقم اختصار، أو استخدام دفتر العناوين. ويمكنك أيضاً استخدام تطبيق Multi Send أو MyShortcut من شاشة الطابعة الرئيسية. للحصول على المزيد من المعلومات، انظر "استخدام تطبيقات الشاشة الرئيسية" في الصفحة 20.

إرسال بريد إلكتروني باستخدام لوحة التحكم في الطابعة

1 قم بتحميل المستند الأصلي ووجه الصفحة نحو الأعلى، الحافة القصيرة أولاً في درج وحدة المستندات التلقائية (ADF) أو على زجاج الماسحة الضوئية ووجه الصفحة نحو الأسفل.

ملاحظات:

- لا تتم بتحميل البطاقات البريدية أو الصور الفوتوغرافية أو العناصر الصغيرة أو الأوراق الشفافة أو ورق الصور أو الوسائط الرقيقة (مثل قصاصات المجلات) في درج وحدة تغذية المستندات التلقائية (ADF). ضع هذه العناصر على زجاج الماسحة الضوئية.
- تضيء لمبة مؤشر وحدة تغذية المستندات التلقائية (ADF) عندما يتم تحميل الورق بشكل سليم.

2 إذا كنت بصدد تحميل مستند في درج وحدة تغذية المستندات التلقائية (ADF)، فاضبط موجهات الورق.

ملاحظة: لتجنب اقتصاص الصورة، تأكد من تطابق حجم المستند الأصلي مع حجم ورقة النسخ.

3 من الشاشة الرئيسية، انتقل إلى:

E-mail (البريد الإلكتروني) <Recipient(s) المستلم (المستلمون)

4 اكتب عنوان البريد الإلكتروني أو اضغط على # باستخدام لوحة المفاتيح الرقمية ثم أدخل رقم الاختصار.

ملاحظات:

- لإدخال مستلمين إضافيين، المس **Next address (العنوان التالي)**، ثم أدخل العنوان أو رقم الاختصار المطلوب إضافته.
- يمكنك أيضاً إدخال عنوان بريد إلكتروني باستخدام دفتر العناوين.

5 المس **Done (تم) <Send It (إرساله)**.

إرسال بريد إلكتروني باستخدام رقم اختصار

1 قم بتحميل المستند الأصلي ووجه الصفحة نحو الأعلى، الحافة القصيرة أولاً في درج وحدة المستندات التلقائية (ADF) أو على زجاج الماسحة الضوئية ووجه الصفحة نحو الأسفل.

ملاحظات:

- لا تتم بتحميل البطاقات البريدية أو الصور الفوتوغرافية أو العناصر الصغيرة أو الأوراق الشفافة أو ورق الصور أو الوسائط الرقيقة (مثل قصاصات المجلات) في درج وحدة تغذية المستندات التلقائية (ADF). ضع هذه العناصر على زجاج الماسحة الضوئية.
- تضيء لمبة مؤشر وحدة تغذية المستندات التلقائية (ADF) عندما يتم تحميل الورق بشكل سليم.

2 إذا كنت بصدد تحميل مستند في درج وحدة تغذية المستندات التلقائية (ADF)، فاضبط موجهات الورق.



3 اضغط على #، وأدخل رقم الاختصار باستخدام لوحة المفاتيح الرقمية، ثم المس

ملاحظة: لإدخال مستلمين إضافيين، المس **Next address (العنوان التالي)**، ثم أدخل العنوان أو رقم الاختصار المطلوب إضافته.

4 المس **Send It (إرساله)**.

إرسال بريد إلكتروني باستخدام دفتر العناوين

1 قم بتحميل المستند الأصلي ووجه الصفحة نحو الأعلى، الحافة القصيرة أولاً في درج وحدة المستندات التلقائية (ADF) أو على زجاج الماسحة الضوئية ووجه الصفحة نحو الأسفل.

ملاحظات:

- لا تتم بتحميل البطاقات البريدية أو الصور الفوتوغرافية أو العناصر الصغيرة أو الأوراق الشفافة أو ورق الصور أو الوسائط الرقيقة (مثل قصاصات المجلات) في درج وحدة تغذية المستندات التلقائية (ADF). ضع هذه العناصر على زجاج الماسحة الضوئية.
- تضيء لمبة مؤشر وحدة تغذية المستندات التلقائية (ADF) عندما يتم تحميل الورق بشكل سليم.

2 إذا كنت بصدد تحميل مستند في درج وحدة تغذية المستندات التلقائية (ADF)، فاضبط موجهات الورق.

3 من الشاشة الرئيسية، انتقل إلى:

E-mail (البريد الإلكتروني) <Recipient(s) المستلم (المستلمون) > < اكتب اسم المستلم < Search (بحث)

4 المس اسم المستلم.

ملاحظة: لإدخال مستلمين إضافيين، المس **Next address** (العنوان التالي)، ثم أدخل العنوان أو رقم الاختصار المطلوب إضافته، أو ابحث في دفتر العناوين.

5 المس **Done** (تم).

تخصيص إعدادات البريد الإلكتروني

إضافة معلومات حول الرسالة وموضوع رسالة البريد الإلكتروني

1 قم بتحميل المستند الأصلي ووجه الورقة نحو الأعلى، الحافة القصيرة أولاً في درج وحدة تغذية المستندات التلقائية (ADF) أو على زجاج الماسحة الضوئية ووجه الورقة نحو الأسفل.

ملاحظات:

- لا تتم بتحميل البطاقات البريدية أو الصور الفوتوغرافية أو العناصر الصغيرة أو الورق الشفاف أو ورق الصور أو الوسائط الرقيقة (مثل قصاصات المجلات) في درج وحدة تغذية المستندات التلقائية (ADF). ضع هذه العناصر على زجاج الماسحة الضوئية.
- يضيء مصباح مؤشر وحدة تغذية المستندات التلقائية (ADF) عندما يتم تحميل الورق بشكل سليم.

2 إذا كنت بصدد تحميل مستند في درج وحدة تغذية المستندات التلقائية (ADF)، فاضبط موجهات الورق.

3 من الشاشة الرئيسية، انتقل إلى:

E-mail (البريد الإلكتروني) <Recipient(s) (المستلم (المستلمون)) > < اكتب عنوان البريد الإلكتروني < Done (تم)

4 المس **Subject** (الموضوع) ثم اكتب موضوع البريد الإلكتروني، ثم المس **Done** (تم).

5 المس **Message** (الرسالة)، ثم اكتب رسالتك، ثم المس **Done** (تم).

تغيير نوع ملف الإخراج

1 قم بتحميل المستند الأصلي ووجه الورقة نحو الأعلى، الحافة القصيرة أولاً في درج وحدة تغذية المستندات التلقائية (ADF) أو على زجاج الماسحة الضوئية ووجه الورقة نحو الأسفل.

ملاحظات:

- لا تتم بتحميل البطاقات البريدية أو الصور الفوتوغرافية أو العناصر الصغيرة أو الورق الشفاف أو ورق الصور أو الوسائط الرقيقة (مثل قصاصات المجلات) في درج وحدة تغذية المستندات التلقائية (ADF). ضع هذه العناصر على زجاج الماسحة الضوئية.

• يضيء مصباح مؤشر وحدة تغذية المستندات التلقائية (ADF) عندما يتم تحميل الورق بشكل سليم.

2 إذا كنت بصدد تحميل مستند في درج وحدة تغذية المستندات التلقائية (ADF)، فاضبط موجهات الورق.

3 من الشاشة الرئيسية، انتقل إلى:

E-mail (البريد الإلكتروني) <Recipient(s) (المستلم (المستلمون)) > اكتب عنوان البريد الإلكتروني <Done (تم) > Send as (إرسال على شكل)

4 المس الزر الذي يمثل على أفضل نحو نوع الملف المراد إرساله.

• **PDF**—إنشاء ملف واحد ذي صفحات متعددة.

• **Secure PDF** (PDF آمن)—إنشاء ملف PDF مشفر من شأنه حماية محتويات الملف من الوصول غير المصرح به.

• **TIFF**—إنشاء ملفات متعددة أو ملف واحد. في حالة إيقاف تشغيل TIFF بالقائمة "إعدادات" في Embedded Web Server (ملقم الويب المضمن)، يحفظ TIFF صفحة واحدة في كل ملف. عادة يكون حجم الملف أكبر من نظيره بتنسيق JPEG.

• **JPEG**—إنشاء ملف منفصل لكل صفحة من المستند الأصلي وإرفاقه، ويمكن عرضه باستخدام معظم مستعرضات الويب وبرامج الرسومات.

• **XPS** — إنشاء ملف لمواصفات صفحات XML فردي متعدد الصفحات يُعرف اختصارًا بـ (XPS)، يمكن عرضه باستخدام برنامج عرض يستضيفه Internet Explorer و.NET Framework، أو عبر تنزيل برنامج عرض جهة ثالثة مستقل.

5 المس  <إرساله.

ملاحظة: في حالة تحديد Secure PDF (PDF آمن)، ستم مطالبتك بإدخال كلمة المرور مرتين.

إلغاء بريد إلكتروني

- عند استخدام وحدة تخزين المستندات التلقائية (ADF)، المس **Cancel Job** (إلغاء المهمة) أثناء ظهور **Scanning** (جار المسح الضوئي).
- عند استخدام زجاج المسحة الضوئية، المس **Cancel Job** (إلغاء المهمة) أثناء ظهور **Scanning** (جار المسح الضوئي) أو أثناء ظهور **Scan the Next Page** (مسح الصفحة التالية ضوئيًا) / **Finish the Job** (إنهاء المهمة).

فهم خيارات البريد الإلكتروني

(Recipient(s) المستلم (المستلمون)

يسمح لك هذا الخيار بإدخال مستلم للبريد الإلكتروني. يمكنك إدخال عناوين بريد إلكتروني متعددة.

الموضوع

يسمح لك هذا الخيار بكتابة سطر موضوع للبريد الإلكتروني.

الرسالة

يسمح لك هذا الخيار بكتابة رسالة سيتم إرسالها مع المرفق الذي تم مسحه ضوئيًا.

اسم الملف

يسمح لك هذا الخيار بتخصيص اسم الملف المرفق.

حجم المستند الأصلي

يتيح لك هذا الخيار تعيين حجم الورق للمستندات التي ستقوم بإرسالها عبر البريد الإلكتروني. في حالة تعيين "حجم المستند الأصلي" على "أحجام مختلطة"، يمكنك مسح مستند أصلي يحتوي على أحجام مختلطة من الورق (صفحات بأحجام letter و legal).

غمقان

يسمح لك هذا الخيار بضبط درجة تفتيح أو غمقان المستندات التي تم مسحها ضوئياً بالنسبة للمستند الأصلي.

درجة الوضوح

يسمح لك هذا الخيار بضبط جودة المخرجات للبريد الإلكتروني. تؤدي زيادة درجة وضوح الصورة إلى زيادة حجم ملف البريد الإلكتروني والوقت اللازم لإجراء المسح الضوئي للمستند الأصلي. يؤدي خفض درجة وضوح الصورة إلى تقليل حجم الملف.

إرسال كـ

يسمح لك هذا الخيار بتعيين نوع المخرجات لصورة المسح الضوئي.

حدد أحد ما يلي:

- **PDF** — استخدم هذا التنسيق لإنشاء ملف واحد ذي صفحات متعددة.
- **ملاحظة: PDF** هو إعداد المصنع الافتراضي.
- **PDF آمن** — استخدم هذا التنسيق لإنشاء ملف PDF مشفر والذي يحمي محتويات الملف من الوصول غير المصرح به.
- **TIFF** — استخدم هذا التنسيق لإنشاء ملفات متعددة أو ملف واحد. في حالة إيقاف تشغيل TIFF بالقائمة "إعدادات" في Embedded Web Server (ملقم الويب المضمن)، يحفظ TIFF صفحة واحدة في كل ملف. عادة يكون حجم الملف أكبر من نظيره بتنسيق JPEG.
- **JPEG** — استخدم هذا التنسيق لإنشاء ملف منفصل وإرفاقه بكل صفحة من المستند الأصلي.
- **XPS** — استخدم هذا التنسيق لإنشاء ملف XPS واحد ذي صفحات متعددة.

المحتوى

يتيح لك هذا الخيار ضبط نوع المستند الأصلي ومصدره.

حدد من بين أنواع المحتوى التالية:

- **نص** — يكون أغلب محتوى المستند الأصلي نصوصاً أو رسومات خطية.
- **نص/صورة فوتوغرافية** — يكون المستند الأصلي مزيجاً من نصوص ورسومات وصور فوتوغرافية.
- **صورة فوتوغرافية** — يتكون المستند الأصلي في الأغلب من صورة فوتوغرافية أو صورة.
- **رسومات** — يكون أغلب محتوى المستند الأصلي رسومات عمل مثل المخططات الدائرية والمخططات الشريطية والرسوم المتحركة.

حدد من بين مصادر المحتوى التالية:

- **ليزر ألوان** — تمت طباعة المستند الأصلي باستخدام طابعة ليزر ألوان.
- **نفث الحبر** — تمت طباعة المستند الأصلي باستخدام طابعة نفث الحبر.
- **مجلة** — المستند الأصلي من مجلة.
- **ورقة دعائية** — المستند الأصلي من ورقة دعائية.
- **ليزر أبيض/أسود** — تمت طباعة المستند الأصلي باستخدام طابعة ليزر أحادية اللون.
- **صورة فوتوغرافية/فيلم** — المستند الأصلي صورة فوتوغرافية من فيلم.
- **جريدة** — المستند الأصلي من جريدة.
- **غير ذلك** — تمت طباعة المستند الأصلي باستخدام طابعة بديلة أو غير معروفة.

إعداد الصفحة

يتيح لك هذا الخيار تغيير الإعدادات التالية:

- **الوجهان (طباعة على الوجهين)**—لتحديد ما إذا كان المستند الأصلي ستم طباعته على وجه واحد فقط أو على كلا وجهي الورقة. كما يحدد هذا أيضاً العناصر المطلوب مسحها ضوئياً ليتم تضمينها في البريد الإلكتروني.
- **الاتجاه**—لتحديد اتجاه المستند الأصلي، ثم تغيير إعدادات الوجهين (طباعة على الوجهين) والتجليد لتتطابق مع الاتجاه.
- **التجليد** — لتحديد ما إذا كان المستند الأصلي مجلد من جانب الحافة الطويلة أم الحافة القصيرة.

معاينة المسح الضوئي

يسمح لك هذا الخيار بعرض الصفحة الأولى للصورة قبل أن يتم تضمينها في البريد الإلكتروني. عندما يتم مسح الصفحة الأولى ضوئياً، يتم إيقاف تشغيل المسح الضوئي وتظهر صورة المعاينة.

ملاحظة: لا يظهر هذا الخيار إلا في حالة تركيب قرص طابعة صلب يعمل.

استخدام الخيارات المتقدمة

حدد من بين الإعدادات التالية:

- **التصوير المتقدم**— يعمل هذا الخيار على ضبط إعدادات إزالة الخلفية وتوازن الألوان وسحب اللون والتباين وجودة JPEG وصورة معكوسة والصورة السلبية ومسح ضوئي من الحافة إلى الحافة وتفصيل الظل والحدة قبل إرسال المستند عبر البريد الإلكتروني.
- **مهمة مخصصة** — يعمل هذا الخيار على الجمع بين العديد من مهام المسح الضوئي في مهمة واحدة.
- **مسح الحافة** — يعمل هذا الخيار على إزالة تلمخات الحبر أو العلامات التي توجد حول حواف المستند. يمكنك اختيار إزالة مساحة متساوية حول جميع الجوانب الأربعة للورق أو اختيار حافة معينة. سيمسح إعداد مسح الحافة كل ما يوجد ضمن المنطقة المحددة، ولا يترك أي شيء على ذلك الجزء من المسح الضوئي.
- **سجل الإرسال** — يعمل هذا الخيار على طباعة سجل الإرسال أو سجل أخطاء الإرسال.
- **ضبط انحراف وحدة تغذية المستندات التلقائية (ADF)**— يعمل هذا الخيار على تسوية الصور الممسوحة ضوئياً التي انحرقت بصورة طفيفة عند استلامها من درج وحدة التغذية التلقائية بالمستندات.

ملاحظة: ويكون هذا الخيار مدعوماً في طُرُز محددة فقط من الطابعات.

إرسال فاكس

ملاحظة: قد لا تتوفر إمكانيات الفاكس على كل طرازات الطابعات.

زجاج الماسحة الضوئية	وحدة تغذية المستندات التلقائية (ADF)
 <p>استخدم زجاج الماسحة الضوئية للصفحات المنفردة أو العناصر الصغيرة الحجم (مثل البطاقات البريدية أو الصور الفوتوغرافية) أو الأوراق الشفافة أو ورق الصور أو الوسائط الرقيقة (مثل قصاصات المجلات).</p>	 <p>استخدم وحدة تغذية المستندات التلقائية ADF للمستندات متعددة الصفحات.</p>

إعداد الطابعة للإرسال عبر الفاكس

تنبيه - خطر التعرض لصدمة كهربائية: لا تستخدم ميزة الفاكس أثناء عاصفة برقية. لا تقم بتركيب هذا المنتج أو عمل أية توصيلات كهربائية أو توصيل كابلات مثل ميزة الفاكس، أو سلك الكهرباء أو الهاتف أثناء وجود عاصفة رعدية. ⚡

ملاحظات:

- قد تكون أساليب الاتصال التالية قابلة للتطبيق في دول أو مناطق محددة فقط.
 - أثناء إعداد الطابعة المبدئي، قم بإخلاء وظيفة الفاكس وأي وظيفة أخرى تخطط لتعيينها في وقت لاحق، ثم اضغط على **متابعة**.
 - قد يومض ضوء المؤشر باللون الأحمر في حالة تمكين وظيفة الفاكس لكن مع عدم إعدادها بشكل كامل.
- تحذير - تلف محتمل:** لا تلمس الكبلات أو الطابعة في المنطقة الموضحة أثناء قيامها بإرسال فاكس أو استقباله.



إعدادات الفاكس الأولى

تتطلب الكثير من الدول والمناطق احتواء الفاكسات الصادرة على المعلومات التالية في هامش موجود بالجزء العلوي أو السفلي من كل صفحة مُرسلة أو على الصفحة الأولى من الإرسال: اسم الفاكس (تعريف الشركة أو الكيان الآخر أو الشخص الذي أرسل الرسالة) ورقم الفاكس (رقم هاتف جهاز فاكس الراسل أو الشركة أو الكيان الآخر أو الشخص الراسل).

لإدخال معلومات إعدادات الفاكس، استخدم لوحة التحكم الخاصة بالطابعة أو استخدم المستعرض للوصول إلى "ملقم الويب المضمن"، ثم قم بالدخول إلى القائمة "إعدادات".

ملاحظة: إذا لم تكن لديك بيئة TCP/IP، فيجب عليك استخدام لوحة التحكم الخاصة بالطابعة لإدخال معلومات إعدادات الفاكس.

استخدام وحدة التحكم الخاصة بالطابعة لإعدادات الفاكس

عند تشغيل الطابعة للمرة الأولى، تظهر سلسلة من شاشات بدء التشغيل. إذا كانت الطابعة مزودة بإمكانات الفاكس، فستظهر شاشة Fax Name (اسم الفاكس) و Fax Number (رقم الفاكس).

1 عندما تظهر شاشة Fax Name (اسم الفاكس)، قم بالتالي:

أ أدخل الاسم المراد طباعته على كافة الفاكسات الصادرة.

ب أدخل اسم الفاكس، ثم المس **Submit** (إرسال).

2 عندما تظهر شاشة Fax Number (رقم الفاكس)، أدخل رقم الفاكس ثم المس **Submit** (إرسال).

استخدام ملقم الويب المضمن لإعدادات الفاكس

1 افتح مستعرض ويب، ثم اكتب عنوان IP الخاص بالطابعة في حقل العنوان.

ملاحظات:

- اعرض عنوان IP للطابعة على الشاشة الرئيسية للطابعة. ويتم عرض عنوان IP في أربع مجموعات من الأرقام المفصولة بنقاط على النحو 123.123.123.123.
- إذا كنت تستخدم خادم وكيل، فقم بتعطيله تلقائيًا لتحميل صفحة الويب بشكل صحيح.

2 انقر فوق **Settings** (إعدادات) < **Fax Settings** (إعدادات الفاكس) < **Analog Fax Setup** (إعدادات الفاكس التناظري).

3 في حقل Fax Name (اسم الفاكس)، اكتب الاسم المراد طباعته على جميع الفاكسات الصادرة.

4 في حقل Fax Number (رقم الفاكس)، أدخل رقم فاكس الطابعة.

5 انقر فوق **Submit** (إرسال).

اختيار اتصال فاكس

المخطط 1: خط الهاتف القياسي

الإعداد 1: الطابعة متصلة بخط فاكس مخصص

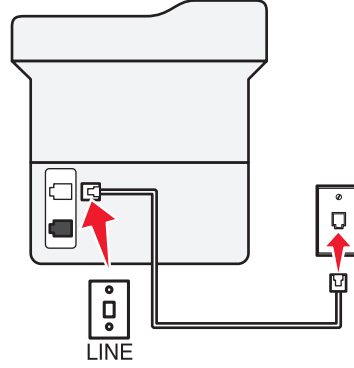

لإتمام الاتصال:

- 1 قم بتوصيل أحد طرفي كابل الهاتف المُرفق مع الطابعة بمنفذ [ه] في الطابعة.
- 2 قم بتوصيل الطرف الآخر من كابل الهاتف بمقبس هاتف تناظري نشط بالحائط.



تلميحات حول هذا الإعداد:

- يمكن إعداد الطابعة لاستلام الفاكسات تلقائيًا (تشغيل الرد التلقائي) أو يدويًا (إيقاف الرد التلقائي).
- في حالة الرغبة في استلام الفاكسات تلقائيًا (تشغيل الرد التلقائي)، قم بضبط الطابعة للالتقاط عند أي عدد من الرنات ترغب فيه.

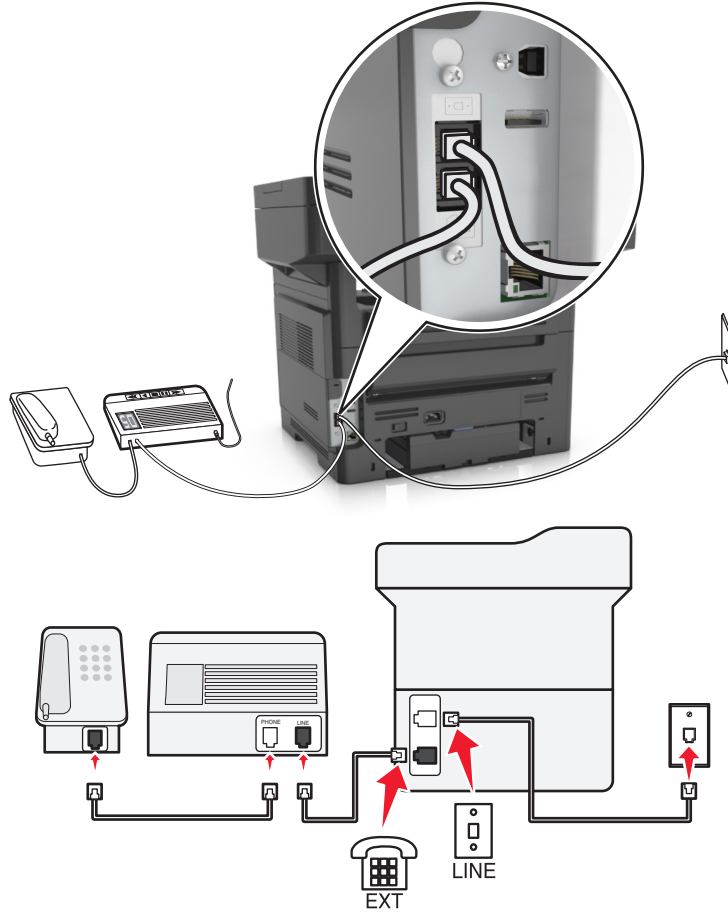
الإعداد 2: الطابعة تشترك في الخط مع جهاز الرد الآلي
متصلة بنفس مقبس الحائط الخاص بالهاتف



لإتمام الاتصال:

- 1 قم بتوصيل أحد طرفي كابل الهاتف المُرفق مع الطابعة بمنفذ  في الطابعة.
- 2 قم بتوصيل الطرف الآخر من كابل الهاتف بمقبس هاتف تناظري نشط بالحائط.
- 3 قم بتوصيل جهاز الرد الآلي بمنفذ  في الطابعة.

متصلة بمقابس حائط مختلفة

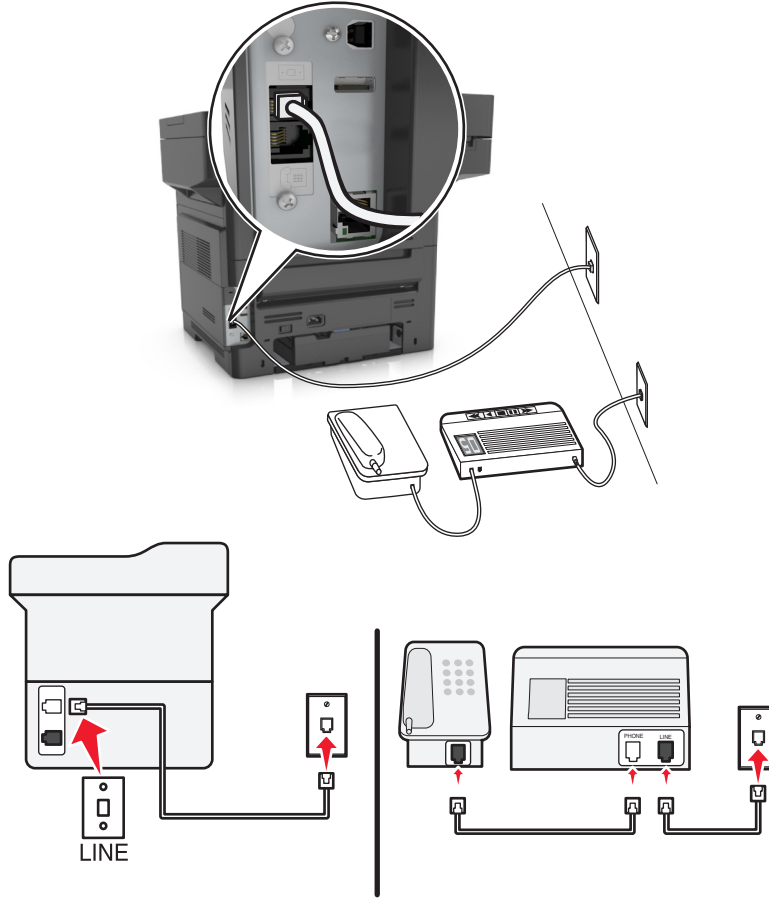

لإتمام الاتصال:

- 1 قم بتوصيل أحد طرفي كابل الهاتف المُرفق مع الطابعة بمنفذ [E] في الطابعة.
- 2 قم بتوصيل الطرف الآخر من كابل الهاتف بمقبس هاتف تناظري نشط بالحائط.

تلميحات حول هذا الإعداد:

- إذا كان لديك رقم هاتف واحد فقط على الخط، فستكون بحاجة إلى ضبط الطابعة لاستلام الفاكسات تلقائيًا (تشغيل الرد التلقائي).
- اضبط الطابعة لالتقاط المكالمات الهاتفية بعد إصدار جهاز الرد الآلي لرننتين. على سبيل المثال، إذا كان جهاز الرد الآلي يلتقط المكالمات بعد أربع رنات، فقم بإعداد الطابعة على الالتقاط بعد ست رنات. وبهذا، يقوم جهاز الرد الآلي بالالتقاط المكالمات أولاً، ويتم استلام المكالمات الصوتية الخاصة بك. وإذا كانت المكالمات عبارة عن فاكس، فستقوم الطابعة باكتشاف إشارة الفاكس على الخط ثم التقاط المكالمات.
- إذا كنت مشتركًا في خدمة الرنة المميزة التي توفرها شركة الهاتف، فتأكد من ضبط نمط الرنة الصحيح للطابعة. وإلا، فلن تستلم الطابعة الفاكسات حتى لو قمت بتعيينها على استلام الفاكسات تلقائيًا.

الإعداد 3: الطابعة تشترك في الخط مع هاتف مشترك في خدمة البريد الصوتي

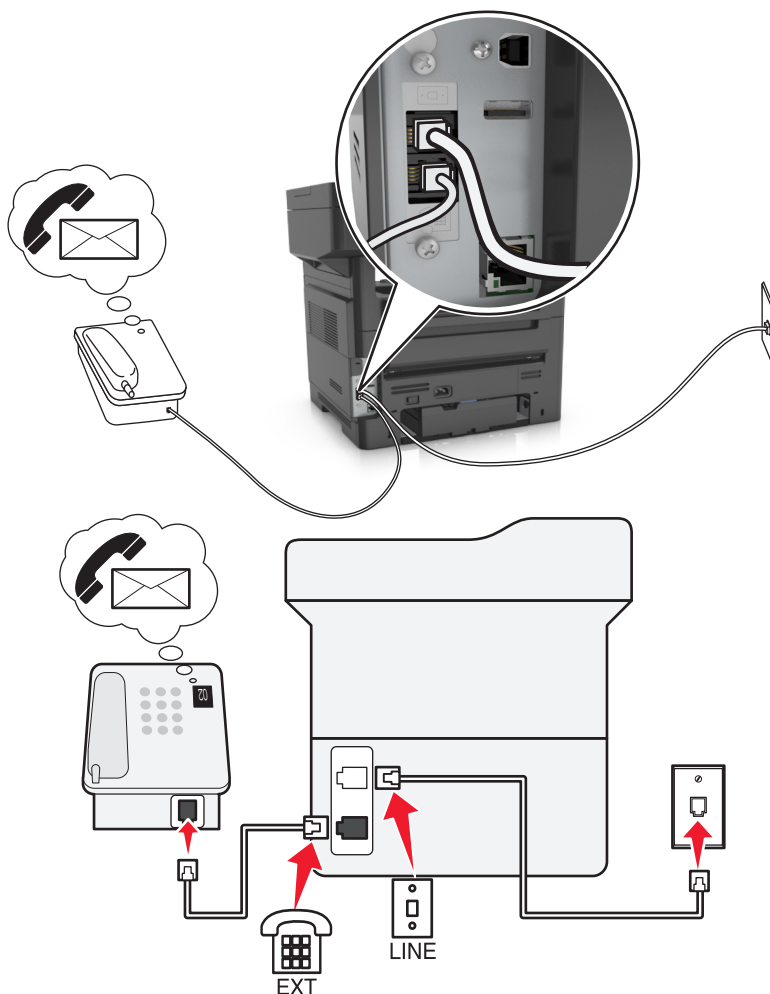

إلتامام الاتصال:

- 1 قم بتوصيل أحد طرفي كابل الهاتف المُرفق مع الطابعة بمنفذ [5] في الطابعة.
- 2 قم بتوصيل الطرف الآخر من كابل الهاتف بمقيس هاتف تناظري نشط بالحائط.
- 3 قم بتوصيل الهاتف بمنفذ [6] في الطابعة.

تلميحات حول هذا الإعداد:

- يعمل هذا الإعداد على النحو الأمثل في حالة الاشتراك في خدمة الرنة المميزة. إذا كانت لديك خدمة الرنة المميزة، فتأكد من ضبط نمط الرنة الصحيح للطابعة. وإلا، فلن تستلم الطابعة الفاكسات حتى لو قمت بتعيينها على استلام الفاكسات تلقائيًا.
- إذا كان لديك رقم هاتف واحد فقط على الخط، فستكون بحاجة إلى ضبط الطابعة لاستلام الفاكسات يدويًا (إيقاف الرد التلقائي). عندما تقوم بالرد على الهاتف وتسمع نغمات الفاكس، اضغط على *9* أو رمز الرد اليدوي على الهاتف لاستلام الفاكس.
- يمكن أيضًا تعيين الطابعة لاستلام الفاكسات تلقائيًا (تشغيل الرد التلقائي)، لكن يلزم إيقاف تشغيل خدمة البريد الصوتي عند توقع ورود فاكس. يعمل هذا الإعداد على النحو الأمثل في حالة استخدام البريد الصوتي أكثر من الفاكس.

المخطط 2: خط المشترك الرقمي (DSL)

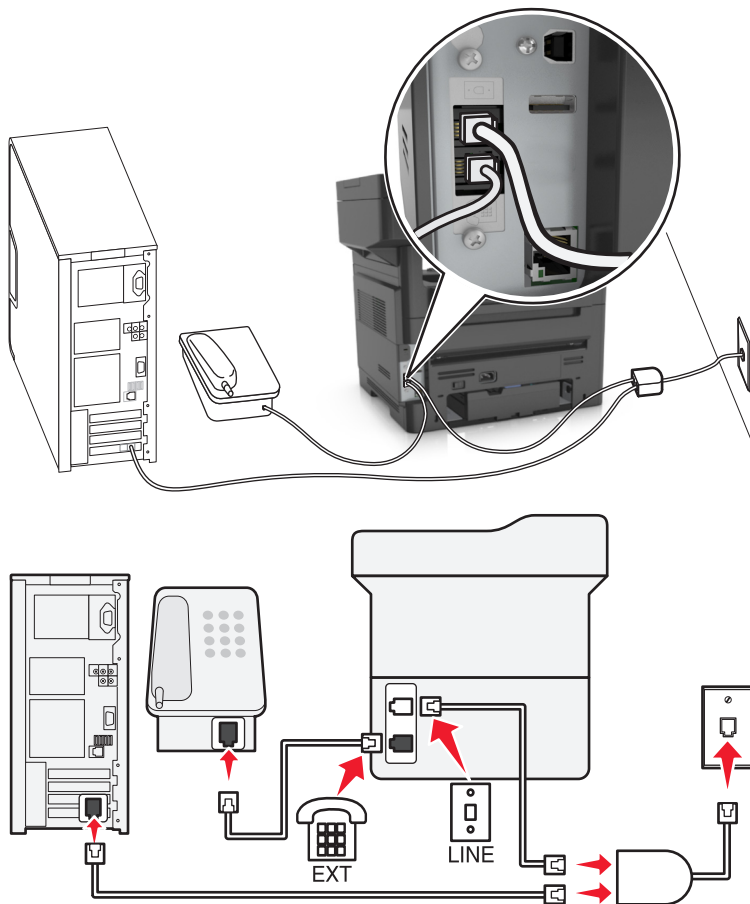

يعمل خط المشترك الرقمي على تقسيم خط الهاتف الاعتيادي لقناتين: صوت وإنترنت. تنتقل إشارات الفاكس والهاتف عبر قناة الصوت، وتمر إشارات الإنترنت عبر القناة الأخرى. بهذه الطريقة، يمكن استخدام نفس الخط للمكالمات الصوتية التناظرية (بما في ذلك الفاكسات) والوصول الرقمي إلى الإنترنت.

لتقليل التداخل بين القناتين إلى الحد الأدنى ولضمان جودة الاتصال، ستكون بحاجة إلى تركيب مرشح DSL للأجهزة التناظرية (جهاز الفاكس والهاتف وجهاز الرد على المكالمات) في شبكة الاتصال. يتسبب التداخل في حدوث تشويش وتشوش على الهاتف، وفشل أو جودة رديئة في إرسال واستلام الفاكس بالنسبة للطابعة، واتصال إنترنت بطيء على الكمبيوتر.

لتركيب مرشح للطابعة:

- 1 قم بتوصيل منفذ الخط الخاص بمرشح DSL بمقبس الحائط.
- 2 قم بتوصيل أحد طرفي كابل الهاتف المرفق مع الطابعة بمنفذ [5] في الطابعة. قم بتوصيل الطرف الآخر بمنفذ الهاتف الموجود على مرشح DSL.
- 3 لمتابعة استخدام الكمبيوتر للوصول إلى الإنترنت، قم بتوصيل الكمبيوتر بمنفذ DSL HPN الموجود بمرشح DSL.
- 4 لتوصيل هاتف بالطابعة، قم بإزالة أي قابس مهائي مثبت من منفذ [6] في الطابعة، ثم قم بتوصيل الهاتف بالمنفذ.

المخطط 3: خدمة الهاتف VoIP

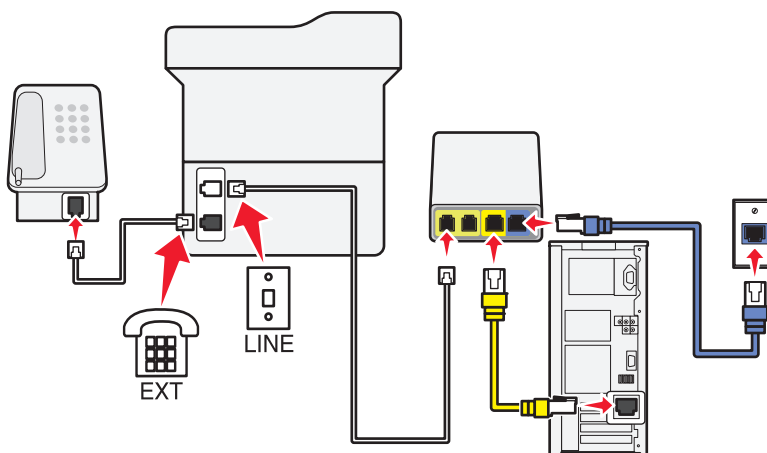

إتمام الاتصال:

- 1 قم بتوصيل أحد طرفي كابل الهاتف بمنفذ [A] الخاص بالطابعة.
- 2 قم بتوصيل طرف الكابل الآخر بالمنفذ الموضح بالاسم **خط الهاتف 1** أو **منفذ الهاتف** الموجود بمهايئ VoIP. المنفذ الموضح بالاسم **خط الهاتف 2** أو **منفذ الفاكس** لا يكون نشطاً دائماً. قد تكون بحاجة إلى دفع مبلغ أكبر لمزود VoIP إذا رغبت في تنشيط منفذ الهاتف الثاني.
- 3 قم بإخراج القابس الواقي من المنفذ [B] الخاص بالطابعة، ثم قم بتوصيل الهاتف بالمنفذ.

تلميحات حول هذا الإعداد:

- للتأكد من أن منفذ الهاتف الموجود على مهايئ VoIP نشط، قم بتوصيل هاتف تناظري بمنفذ الهاتف، ثم استمع لنغمة الطلب الهاتفي. إذا كنت تسمع نغمة الطلب الهاتفي، فهذا يشير إلى أن المنفذ نشط.
- إذا كنت بحاجة إلى منفذي هاتف لأجهزتك ولكن لا تريد دفع مبلغ أكبر، فلا تقم بتوصيل الطابعة بمنفذ الهاتف الثاني. يمكنك استخدام مشترك للهاتف. قم بتوصيل مشترك الهاتف بـ **خط الهاتف 1** أو **منفذ الهاتف**، ثم قم بتوصيل الطابعة والهاتف بالمشارك.
- تأكد من استخدام مشترك الهاتف، وليس مشترك خطي. للتأكد من استخدام المشترك الصحيح، قم بتوصيل هاتف تناظري بالمشارك ثم استمع لنغمة الطلب الهاتفي.

المخطط 4: خدمة الهاتف الرقمية من خلال مزود الكابل

الإعداد 1: الطابعة متصلة بمودم الكابل مباشرة

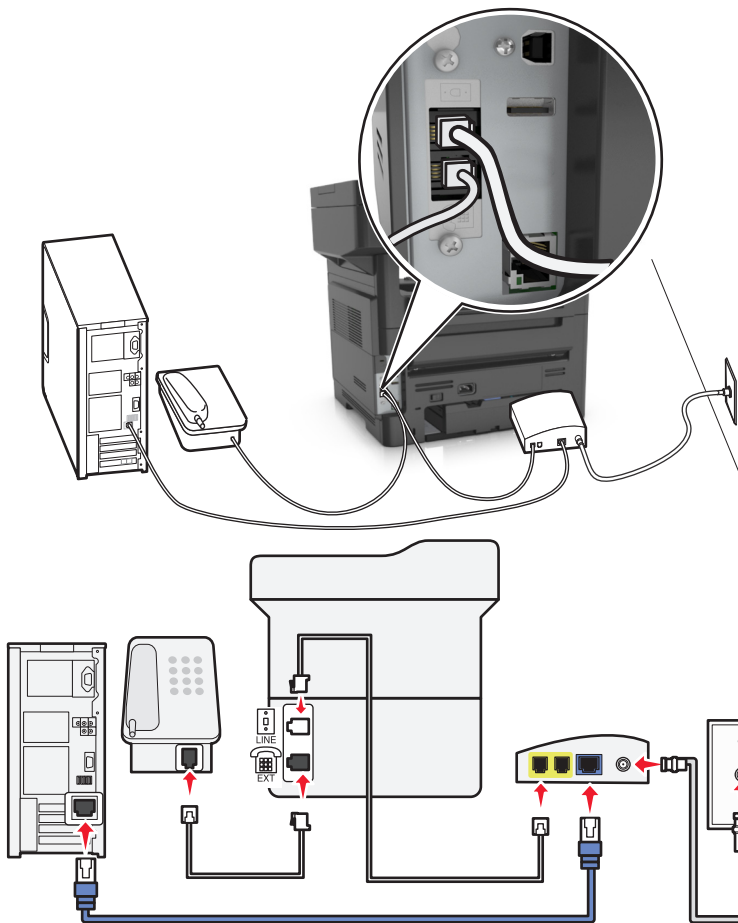

1 قم بتوصيل أحد طرفي كابل الهاتف المرفق مع الطابعة بمنفذ  في الطابعة.

2 قم بتوصيل الطرف الآخر من الكابل بالمنفذ الذي تم تعليمه بـ **Phone Line 1** (خط الهاتف 1) أو **Phone Port** (منفذ الهاتف) الموجود على مودم الكابل.

ملاحظة: لا يكون المنفذ الذي تم تعليمه بـ **Phone Line 2** (خط الهاتف 2) أو **Fax Port** (منفذ الفاكس) دائماً نشطاً. قد يفرض موفرو خدمة نقل الصوت عبر بروتوكول الإنترنت (VoIP) كلفة إضافية لتشغيل منفذ الهاتف الثاني.



3 قم بتوصيل هاتفك التناظري بمنفذ  في الطابعة.

ملاحظات:

- للتأكد من أن منفذ الهاتف الموجود على مودم الكابل نشط، قم بتوصيل هاتف تناظري بمنفذ الهاتف، ثم استمع لنغمة الطلب الهاتفي. إذا كنت تسمع نغمة الطلب الهاتفي، فهذا يشير إلى أن المنفذ نشط.
- إذا كنت بحاجة إلى منفاذ هاتف لأجهزتك ولكنك لا تريد دفع مبلغ إضافي، فلا تقم بتوصيل الطابعة بمنفذ الهاتف الثاني. يمكنك استخدام مشترك للهاتف. قم بتوصيل مشترك الهاتف بـ **Phone Line 1** (خط الهاتف 1) أو **Phone Port** (منفذ الهاتف)، ثم قم بتوصيل الطابعة والهاتف بالمشترك.
- تأكد من استخدام مشترك هاتف، وليس مشترك خط. للتأكد من استخدام المشترك الصحيح، قم بتوصيل هاتف تناظري بالمشترك ثم استمع لنغمة الطلب الهاتفي.

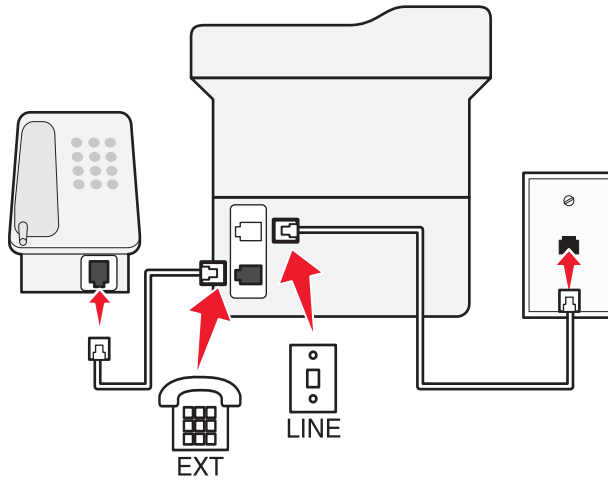
الإعداد 2: الطابعة متصلة بمقبس الحائط؛ ومودم الكابل مُثبت في مكان آخر في المنشأة



- 1 قم بتوصيل أحد طرفي كابل الهاتف المرفوق مع الطابعة بمنفذ  في الطابعة.
- 2 قم بتوصيل الطرف الآخر من كابل الهاتف بمقبس هاتف تناظري نشط بالحائط.
- 3 قم بتوصيل هاتفك التناظري بمنفذ  في الطابعة.

المخطط 5: البلاد أو المناطق حيث توجد مقابس هاتف بالحائط وقوابس مختلفة

قد تستخدم بعض البلاد أو المناطق أنواعًا مختلفة من موصلات مقابس الهاتف بالحائط عن تلك المُرَفقة بالطابعة. إن مقبس الحائط القياسي الذي تفره أغلب البلاد أو المناطق هو المقبس المُسجَّل-11 (RJ-11). تُرفق طابعتك بالمقبس المُسجَّل-11 (RJ-11) وبكابل هاتف مع قابس المقبس المُسجَّل-11 (RJ-11).

إذا كان مقبس الحائط أو الجهاز في منشأتك لا يتوافق مع هذا النوع من الاتصال، فأنت تحتاج إلى استخدام مهايئ هاتف. قد لا يُرفق مهايئ مخصّص لبلدك أو منطقتك مع الطابعة، وقد تُضطر إلى شراؤه منفصلاً.

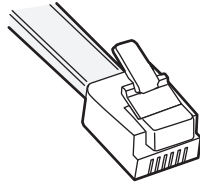

قد تجد قابساً مهايئاً مثبتاً في منفذ ☎ في الطابعة. إذا كنت تستخدم مهايئ هاتف أو منشأة فيها نظام أسلاك متسلسلة أو متتالية، فلا تقم بإخراج قابس المهايئ من منفذ ☎ في الطابعة.

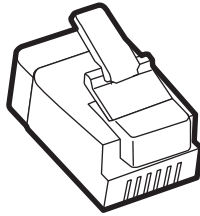

توصيل الطابعة بمقبس حائط بخلاف RJ-11

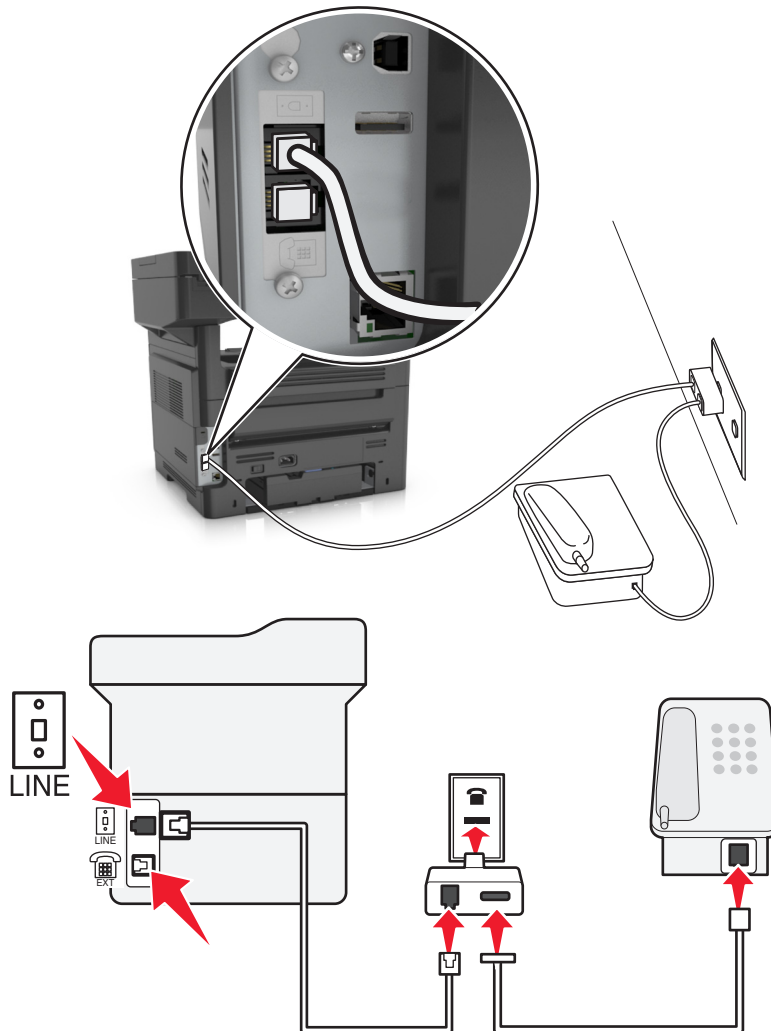

- 1 قم بتوصيل أحد طرفي كابل الهاتف المُرفق مع الطابعة بمنفذ [E] في الطابعة.
- 2 قم بتوصيل الطرف الآخر من الكابل بمهايئ RJ-11، ثم قم بتوصيل المهايئ بمقبس الحائط.
- 3 إذا أردت توصيل جهاز آخر (أكان هاتفًا أو جهاز رد آليًا) بمقبس الحائط نفسه، وإذا كان الجهاز مزودًا بموصلٍ بخلاف RJ-11، فقم بتوصيله مباشرة بمهايئ الهاتف.

ملاحظات:

- قد يكون منفذ [E] في الطابعة مزودًا بمقبس مهايئ لاستخدامه مع المهايئ. // تخرج القابس من منفذ [E] في الطابعة.
- في بعض البلاد أو المناطق، قد لا تُرفق الطابعة بمهايئ هاتف أو مقابس مهايئ.

توصيل الطابعة بمقبس الحائط في ألمانيا

مقبس الحائط الألماني له نوعان من المنافذ. المنافذ N من أجل أجهزة الفاكس والمودم وأجهزة الرد على المكالمات. المنافذ F من أجل الهواتف.

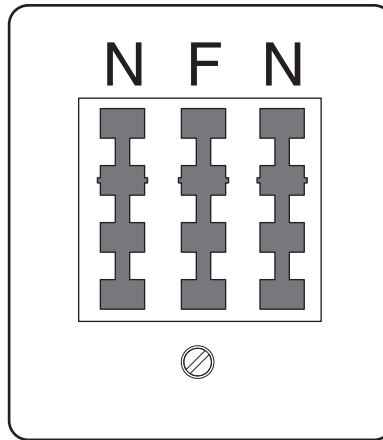

قم بتوصيل الطابعة بأي من المنافذ N.

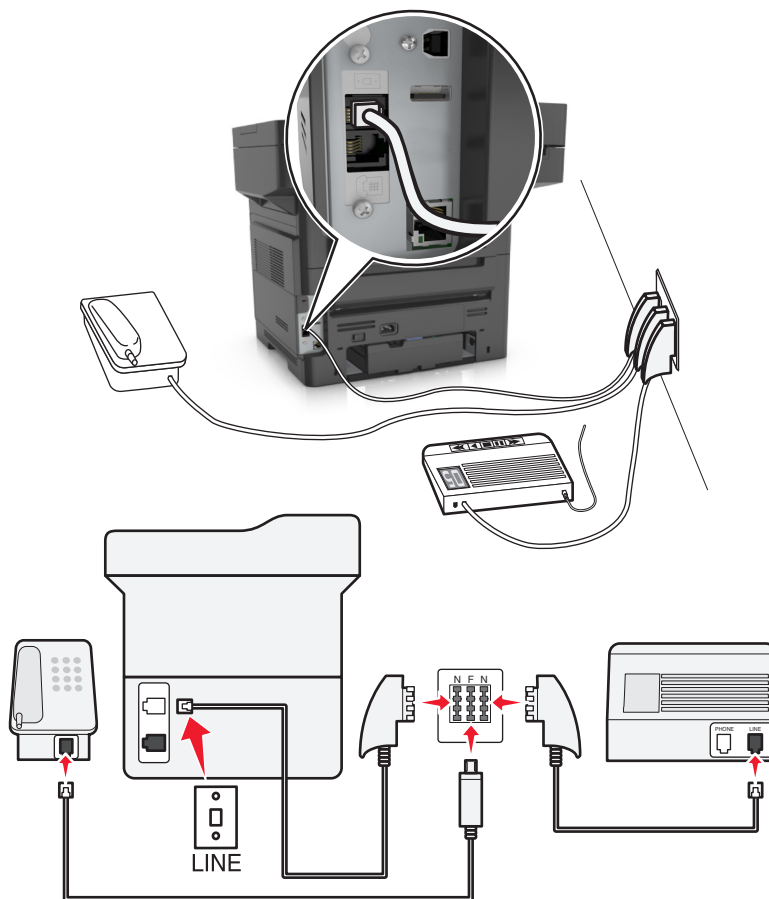

- 1 قم بتوصيل أحد طرفي كابل الهاتف المُرفق بالطابعة بمنفذ [ه] في الطابعة.
 - 2 قم بتوصيل الطرف الآخر من كابل الهاتف بمهايئ المقبس المسجّل-11 (RJ-11)، ثم قم بتوصيل المهايئ بأحد المنافذ N.
 - 3 في حالة الرغبة في توصيل الهاتف وجهاز الرد على المكالمات بنفس مقبس الحائط، قم بتوصيل الأجهزة على النحو الموضح.
- ملاحظة:** // تخرج قابس المهايئ من منفذ [ه] في الطابعة إذا كنت متصلاً بنظام هاتف متسلسل أو متتال.

توصيل بخدمة الرنة المميزة

قد تتوفر خدمة الرنة المميزة من شركة الهاتف. تسمح لك هذه الخدمة بأن يكون لديك العديد من أرقام الهاتف على خط هاتف واحد، على أن يكون لكل رقم هاتف نمط رنين مختلف. قد يكون هذا مفيداً للتمييز بين مكالمات الفاكس والمكالمات الصوتية. في حالة الاشتراك في خدمة الرنة المميزة، اتبع هذه الخطوات لتوصيل الجهاز:

- 1 قم بتوصيل أحد طرفي كابل الهاتف المرفق مع الطابعة بمنفذ LINE بالطابعة [E].
- 2 قم بتوصيل الطرف الآخر من كابل الهاتف بمقبس هاتف تناظري نشط بالحائط.



- 3 غير إعداد الرنات المميزة لتتوافق مع الإعداد المطلوب لترد الطابعة.

ملاحظة: إعداد المصنع الافتراضي للرنات المميزة هو On (تشغيل). يضبط هذا الإعداد الطابعة للرد على نمط رنين فردي وثنائي وثلثي. أ من الشاشة الرئيسية، انتقل إلى:

ب > الإعدادات > إعدادات الفاكس > إعداد الفاكس التناظري > الرد عند

ب حدد النمط المطلوب تغييره، ثم المس .

تعيين رقم الفاكس الصادر واسمه

- 1 افتح مستعرض ويب، ثم اكتب عنوان IP الخاص بالطابعة في حقل العنوان.

ملاحظات:

- اعرض عنوان IP للطابعة على الشاشة الرئيسية للطابعة. ويتم عرض عنوان IP في أربع مجموعات من الأرقام المفصولة بنقاط على النحو 123.123.123.123.
- إذا كنت تستخدم خادم وكيل، فقم بتعطيله تلقائياً لتحميل صفحة الويب بشكل صحيح.

- 2 انقر فوق Settings (الإعدادات) > Fax Settings (إعدادات الفاكس) > Analog Fax Setup (إعداد الفاكس التناظري).

3 في حقل اسم الفاكس، اكتب الاسم المراد طباعته على جميع الفاكسات الصادرة.

4 في حقل رقم الفاكس، أدخل رقم فاكس الطابعة.

5 انقر فوق Submit (إرسال).

ضبط التاريخ والوقت

يمكنك ضبط التاريخ والوقت بحيث تتم طباعتها على كل فاكس تقوم بإرساله.

- 1 افتح مستعرض ويب، ثم اكتب عنوان IP الخاص بالطابعة في حقل العنوان.

ملاحظات:

- اعرض عنوان IP للطابعة على الشاشة الرئيسية للطابعة. ويتم عرض عنوان IP في أربع مجموعات من الأرقام المفصولة بنقاط على النحو 123.123.123.123.
 - إذا كنت تستخدم خادم وكيل، فقم بتعطيله تلقائيًا لتحميل صفحة الويب بشكل صحيح.
 - 2 انقر فوق **Security** (الأمان) < **Set Date and Time** (ضبط التاريخ والوقت).
 - 3 في حقل ضبط التاريخ والوقت، أدخل التاريخ والوقت الحاليين.
 - 4 انقر فوق **Submit** (إرسال).
- ملاحظة:** يوصى باستخدام وقت شبكة الاتصال.

تهيئة الطابعة لمراعاة التوقيت الصيفي

يمكن ضبط الطابعة بحيث تقوم بضبط التوقيت الصيفي تلقائيًا:

- 1 افتح مستعرض ويب، ثم اكتب عنوان IP الخاص بالطابعة في حقل العنوان.

ملاحظات:

- اعرض عنوان IP للطابعة على الشاشة الرئيسية للطابعة. ويتم عرض عنوان IP في أربع مجموعات من الأرقام المفصولة بنقاط على النحو 123.123.123.123.
- إذا كنت تستخدم خادم وكيل، فقم بتعطيله تلقائيًا لتحميل صفحة الويب بشكل صحيح.
- 2 انقر فوق **Security** (الأمان) < **Set Date and Time** (ضبط التاريخ والوقت).
- 3 حدد مربع الاختيار **Automatically Observe DST** (مراعاة التوقيت الصيفي تلقائيًا)، ثم أدخل تواريخ البدء والانتهاج الخاصة بالتوقيت الصيفي في قسم Custom Time Zone Setup (إعداد المنطقة الزمنية المخصصة).
- 4 انقر فوق **Submit** (إرسال).

إرسال فاكس

يمكنك استخدام الطابعة لإرسال فاكس إلى مستلم واحد أو أكثر بعدة طرق. يمكنك كتابة عنوان البريد الإلكتروني، أو استخدام رقم اختصار، أو استخدام دفتر العناوين. ويمكنك أيضًا استخدام تطبيق Multi Send أو MyShortcut من شاشة الطابعة الرئيسية. للحصول على المزيد من المعلومات، انظر "[استخدام تطبيقات الشاشة الرئيسية](#)" في الصفحة 20.

إرسال فاكس باستخدام لوحة التحكم في الطابعة

- 1 قم بتحميل المستند الأصلي ووجه الورقة نحو الأعلى، الحافة القصيرة أولاً في درج وحدة تغذية المستندات التلقائية (ADF) أو على زجاج المساحة الضوئية ووجه الورقة نحو الأسفل.

ملاحظات:

- لا تتم بتحميل البطاقات البريدية أو الصور الفوتوغرافية أو العناصر الصغيرة أو الورق الشفاف أو ورق الصور أو الوسائط الرقيقة (مثل قصاصات المجلات) في درج وحدة تغذية المستندات التلقائية (ADF). ضع هذه العناصر على زجاج المساحة الضوئية.
- تضيء لمبة مؤشر وحدة تغذية المستندات التلقائية (ADF) عندما يتم تحميل الورق بشكل سليم.
- 2 إذا كنت بصدد تحميل مستند في درج وحدة تغذية المستندات التلقائية (ADF)، فاضبط موجهات الورق.
- 3 من الشاشة الرئيسية، المس **Fax** (فاكس).

4 أدخل رقم الفاكس أو اختصار.

ملاحظة: لإضافة مستلمين إضافيين، المس **Next number** (الرقم التالي) ثم أدخل رقم هاتف المستلم أو رقم الاختصار، أو ابحث في دفتر العناوين.

5 المس **Fax It** (إرسال بالفاكس).

إرسال فاكس باستخدام الكمبيوتر

يتيح لك خيار فاكس برنامج تشغيل الطابعة إرسال مهمة طباعة إلى الطابعة، والتي ترسل المهمة بدورها كفاكس. يعمل خيار الفاكس كجهاز فاكس عادي إلا أنه يتم التحكم به من خلال برنامج تشغيل الطابعة بدلاً من لوحة تحكم الطابعة.

1 بعد فتح أحد المستندات، انقر فوق **ملف > طباعة**.

2 حدد الطابعة، ثم انقر فوق **Properties** (خصائص) أو **Preferences** (تفضيلات) أو **Options** (خيارات) أو **Setup** (إعداد).

3 انتقل إلى:

علامة تبويب الفاكس <تمكين الفاكس

4 أدخل رقم فاكس المستلم أو أرقام فاكس المستلمين في حقل "رقم (أرقام) الفاكس".

ملاحظة: يمكن إدخال أرقام الفاكس يدوياً أو باستخدام ميزة سجل الهاتف

5 إذا لزم الأمر، أدخل بادئة في حقل "بادئة الطلب".

6 حدد حجم الورق المناسب واتجاهه.

7 إذا أردت تضمين صفحة غلاف مع الفاكس، فاختر **تضمين صفحة الغلاف مع الفاكس**، ثم أدخل المعلومات المناسبة.

8 انقر فوق **OK** (موافق).

ملاحظات:

- يتوافر خيار الفاكس للاستخدام فقط مع برنامج تشغيل PostScript أو البرنامج العام لتشغيل الفاكس. للحصول على معلومات حول تثبيت هذه البرامج، انظر القرص المضغوط الخاص بـ **Software and Documentation** (البرامج والمراجع).
- يجب تهيئة خيار الفاكس وتمكينه في برنامج تشغيل PostScript من علامة التبويب تهيئة قبل التمكن من استخدامه.
- إذا تمّ تحديد مربع الاختيار **عرض الإعدادات دائماً قبل الإرسال عبر الفاكس**، فتنم مطالبتك بعد ذلك بالتحقق من معلومات المستلم قبل إرسال الفاكس. إذا لم يتمّ مسح مربع الاختيار، فسيتم إرسال المستند المدرج في قائمة الانتظار كفاكس عند النقر فوق **موافق** في علامة التبويب فاكس.

إرسال فاكس باستخدام رقم اختصار

تشبه اختصارات الفاكس أرقام الاتصال السريع الموجودة على هاتف أو جهاز فاكس. يمكن أن يحتوي رقم الاختصار (1-999) على مستلم واحد أو عدة مستلمين.

1 قم بتحميل المستند الأصلي ووجه الصفحة نحو الأعلى، الحافة القصيرة أولاً في درج وحدة المستندات التلقائية (ADF) أو على زجاج الماسحة الضوئية ووجه الصفحة نحو الأسفل.

ملاحظات:

- لا يتم بتحميل البطاقات البريدية أو الصور الفوتوغرافية أو العناصر الصغيرة أو الأوراق الشفافة أو ورق الصور أو الوسائط الرقيقة (مثل قصاصات المجلات) في درج وحدة تغذية المستندات التلقائية. ضع هذه العناصر على زجاج الماسحة الضوئية.
- يضيء مصباح مؤشر وحدة تغذية المستندات التلقائية عند تحميل الطابعة بصورة مناسبة.

2 إذا كنت بصدد تحميل مستند في درج وحدة تغذية المستندات التلقائية (ADF)، فاضبط موجهات الورق.

3 من لوحة التحكم في الطابعة، اضغط على **#**، ثم أدخل رقم الاختصار باستخدام لوحة المفاتيح الرقمية.

4 المس **إرسال بالفاكس**.

إرسال فاكس باستخدام دفتر العناوين

يسمح لك دفتر العناوين بالبحث عن إشارات مرجعية ملقّات أدلة شبكة الاتصال. لمزيد من المعلومات عن تمكين ميزة دفتر العناوين، اتصل بالشخص المسؤول عن دعم النظام.

1 قم بتحميل المستند الأصلي ووجه الصفحة نحو الأعلى، الحافة القصيرة أولاً في درج وحدة المستندات التلقائية (ADF) أو على زجاج الماسحة الضوئية ووجه الصفحة نحو الأسفل.

ملاحظات:

- لا تتم بتحميل البطاقات البريدية أو الصور الفوتوغرافية أو العناصر الصغيرة أو الأوراق الشفافة أو ورق الصور أو الوسائط الرقيقة (مثل قصاصات المجلات) في درج وحدة تغذية المستندات التلقائية (ADF). ضع هذه العناصر على زجاج الماسحة الضوئية.
- تضيء لمبة مؤشر وحدة تغذية المستندات التلقائية (ADF) عندما يتم تحميل الورق بشكل سليم.

2 إذا كنت بصدد تحميل مستند في درج وحدة تغذية المستندات التلقائية (ADF)، فاضبط موجهات الورق.

3 من الشاشة الرئيسية، انتقل إلى:

Fax (فاكس) <  < اكتب اسم المستلم < **Search (بحث)**

ملاحظة: يمكنك البحث عن اسم واحد فقط في كل مرة.

4 المس اسم المستلم، ثم المس **Fax It (إرسال بالفاكس)**.

إرسال فاكس في وقت مجدول

1 قم بتحميل المستند الأصلي ووجه الورقة نحو الأعلى، الحافة القصيرة أولاً في درج وحدة تغذية المستندات التلقائية (ADF) أو على زجاج الماسحة الضوئية ووجه الورقة نحو الأسفل.

ملاحظات:

- لا تتم بتحميل البطاقات البريدية أو الصور الفوتوغرافية أو العناصر الصغيرة أو الأوراق الشفافة أو ورق الصور أو الوسائط الرقيقة (مثل قصاصات المجلات) في درج وحدة تغذية المستندات التلقائية. ضع هذه العناصر على زجاج الماسحة الضوئية.
- يضيء مصباح مؤشر وحدة تغذية المستندات التلقائية عند تحميل الطابعة بصورة مناسبة.

2 إذا كنت بصدد تحميل مستند في درج وحدة تغذية المستندات التلقائية (ADF)، فاضبط موجهات الورق.

3 من الشاشة الرئيسية، انتقل إلى:

فاكس < أدخل رقم الفاكس < **إرسال مؤجل**

ملاحظة: إذا تم تعيين **Fax Mode** (وضع الفاكس) على **Fax Server** (ملقم الفاكس)، فلن يظهر الزر **Delayed Send** (تأخير الإرسال). يتم سرد الفاكسات التي تنتظر الإرسال في قائمة انتظار الفاكس.

4 حدد وقت إرسال الفاكس، ثم المس .

تتم زيادة الوقت أو خفضه بفترة قدرها 30 دقيقة.

5 المس **إرسال بالفاكس**.

ملاحظة: سيتم مسح المستند ضوئياً ثم إرساله بالفاكس في الوقت المجدول.

إنشاء اختصارات

إنشاء اختصار وجهة الفاكس باستخدام Embedded Web Server (ملقم ويب المضمّن)

قم بتعيين رقم اختصار لرقم فاكس واحد أو مجموعة من أرقام الفاكس.

1 افتح مستعرض ويب، ثم اكتب عنوان IP الخاص بالطابعة في حقل العنوان.

ملاحظات:

- اعرض عنوان IP للطابعة على الشاشة الرئيسية للطابعة. ويتم عرض عنوان IP في أربع مجموعات من الأرقام المفصولة بنقاط على النحو 123.123.123.123.
- إذا كنت تستخدم خادم وكيل، فقم بتعطيله تلقائيًا لتحميل صفحة الويب بشكل صحيح.

2 انقر فوق **Settings** (إعدادات) < **Manage Shortcuts** (إدارة الاختصارات) < **Fax Shortcut Setup** (إعداد اختصار الفاكس).

ملاحظة: قد يتطلب الأمر كلمة مرور. إذا لم يكن لديك مُعرّف وكلمة مرور، فاتصل بالشخص المسؤول عن دعم النظام.

3 اكتب اسمًا للاختصار، ثم أدخل رقم الفاكس.

ملاحظات:

- لإنشاء اختصار لأرقام متعددة، أدخل أرقام الفاكس للمجموعة.
- افصل بين كل رقم فاكس في المجموعة بفاصلة منقوطة (:).

4 عيّن رقم اختصار.

ملاحظة: إذا أدخلت رقمًا مستخدمًا بالفعل، فستتم مطالبتك بتحديد رقم آخر.

5 انقر فوق **Add** (إضافة).

إنشاء اختصار لوجهة الفاكس باستخدام لوحة التحكم في الطابعة

1 من الشاشة الرئيسية، المس **فاكس**، ثم أدخل رقم الفاكس.

ملاحظة: لإنشاء مجموعة من أرقام الفاكسات، المس الرقم التالي، ثم أدخل رقم الفاكس التالي.



2 المس

3 اكتب اسمًا مميزًا للاختصار، ثم المس **تم**.

4 تحقق من أن اسم الاختصار ورقمه صحيحان، ثم المس **موافق**.

ملاحظة: إذا كان الاسم أو الرقم غير صحيحين، فالمس **إلغاء**، ثم أعد إدخال المعلومات.

تخصيص إعدادات الفاكس

تغيير دقة الفاكس

1 قم بتحميل المستند الأصلي ووجه الورقة نحو الأعلى، الحافة القصيرة أولاً في درج وحدة تغذية المستندات التلقائية (ADF) أو على زجاج المساحة الضوئية ووجه الورقة نحو الأسفل.

ملاحظات:

- لا تتم بتحميل البطاقات البريدية أو الصور الفوتوغرافية أو العناصر الصغيرة أو الورق الشفاف أو ورق الصور أو الوسائط الرقيقة (مثل قصاصات المجلات) في درج وحدة تغذية المستندات التلقائية (ADF). ضع هذه العناصر على زجاج الماسحة الضوئية.
 - يضيء مصباح مؤشر وحدة تغذية المستندات التلقائية (ADF) عندما يتم تحميل الورق بشكل سليم.
- 2 إذا كنت بصدد تحميل مستند في درج وحدة تغذية المستندات التلقائية (ADF)، فاضبط موجهات الورق.
 - 3 من الشاشة الرئيسية، انتقل إلى:
 - Fax (فاكس) < أدخل رقم الفاكس < Options (خيارات)
 - 4 من منطقة Resolution (الدقة)، المس الأسهم لتحديد الدقة المطلوبة.
- ملاحظة:** حدد دقة من Standard (قياسي) (أسرع سرعة) إلى Ultra Fine (جيد جدًا) (أفضل جودة بسرعة مخفضة).
- 5 المس Fax It (إرسال بالفاكس).

جعل رسالة الفاكس أفتح أو أعمق

- 1 قم بتحميل المستند الأصلي ووجه الورقة نحو الأعلى، الحافة القصيرة أولاً في درج وحدة تغذية المستندات التلقائية (ADF) أو على زجاج الماسحة الضوئية ووجه الورقة نحو الأسفل.

ملاحظات:

- لا تتم بتحميل البطاقات البريدية أو الصور الفوتوغرافية أو العناصر الصغيرة أو الورق الشفاف أو ورق الصور أو الوسائط الرقيقة (مثل قصاصات المجلات) في درج وحدة تغذية المستندات التلقائية (ADF). ضع هذه العناصر على زجاج الماسحة الضوئية.
 - يضيء مصباح مؤشر وحدة تغذية المستندات التلقائية (ADF) عندما يتم تحميل الورق بشكل سليم.
- 2 إذا كنت بصدد تحميل مستند في درج وحدة تغذية المستندات التلقائية (ADF)، فاضبط موجهات الورق.
 - 3 من الشاشة الرئيسية، انتقل إلى:
 - Fax (فاكس) < أدخل رقم الفاكس < Options (خيارات)
 - 4 قم بضبط قمامة الفاكس، ثم المس Fax It (إرسال الفاكس).

عرض سجل فاكس

- 1 افتح مستعرض ويب، ثم اكتب عنوان IP الخاص بالطابعة في حقل العنوان.

ملاحظات:

- اعرض عنوان IP للطابعة على الشاشة الرئيسية للطابعة. ويتم عرض عنوان IP في أربع مجموعات من الأرقام المفصولة بنقاط على النحو 123.123.123.123.
 - إذا كنت تستخدم خادم وكيل، فقم بتعطيله تلقائيًا لتحميل صفحة الويب بشكل صحيح.
- 2 انقر فوق Settings (الإعدادات) < Reports (التقارير).
 - 3 انقر فوق Fax Job Log (سجل مهام الفاكس) أو Fax Call Log (سجل مكالمات الفاكس).

منع استلام الفاكسات غير المرغوب فيها

- 1 افتح مستعرض ويب، ثم اكتب عنوان IP الخاص بالطابعة في حقل العنوان.

ملاحظات:

- اعرض عنوان IP للطابعة على الشاشة الرئيسية للطابعة. ويتم عرض عنوان IP في أربع مجموعات من الأرقام المفصولة بنقاط على النحو 123.123.123.123.

- إذا كنت تستخدم خادم وكيل، فقم بتعطيله تلقائيًا لتحميل صفحة الويب بشكل صحيح.

2 انقر فوق Settings (إعدادات) < Fax Settings (إعدادات الفاكس) < Analog Fax Setup (إعداد الفاكس التناظري) < Block No Name Fax (منع استلام الفاكسات مجهولة الاسم).

ملاحظات:

- يمنع هذا الخيار جميع الفاكسات الواردة التي لها مُعرِّف متصل خاص أو مجهولة اسم الفاكس.
- في حقل Banned Fax List (قائمة الفاكسات الممنوعة)، أدخل أرقام الهواتف أو أكتب أسماء الفاكس لمتصلي فاكس محددين تود منع الاستلام منهم.

إلغاء فاكس صادر

إلغاء الفاكس أثناء المسح الضوئي للمستندات الأصلية

- لدى استخدام وحدة تغذية المستندات التلقائية (ADF)، المس **Cancel Job** (إلغاء المهمة) على لوحة تحكم الطابعة أثناء ظهور **Scanning** (جار المسح الضوئي).
- عند استخدام زجاج المساحة الضوئية، المس **Cancel Job** (إلغاء المهمة) على لوحة تحكم الطابعة أثناء ظهور **Scanning** (جار المسح الضوئي) أو أثناء ظهور **Scan the Next Page** (مسح الصفحة التالية ضوئيًا) و **Finish the Job** (إنهاء المهمة).

إلغاء فاكس بعد إتمام مسح المستندات الأصلية ضوئيًا إلى الذاكرة

- 1 من الشاشة الرئيسية، قم بلمس **Cancel Jobs** (إلغاء المهام).
تظهر شاشة إلغاء المهام.
- 2 المس المهمة أو المهام التي تريد إلغاؤها.
تظهر ثلاثة مهام فقط على الشاشة؛ المس السهم للأسفل إلى أن تظهر المهمة التي تريد إلغاؤها، ثم المس المهمة التي تريد إلغاؤها.
- 3 قم بلمس **Delete Selected Jobs** (حذف المهام المحددة).
تظهر شاشة حذف المهام المحددة، ويتم حذف المهام المحددة، ثم تظهر الشاشة الرئيسية.

إيقاف الفاكسات وتوجيهها

إيقاف الفاكسات

يُتيح لك هذا الخيار إيقاف الفاكسات المستلمة من الطابعة حتى يتم تحريرها. يمكن تحرير الفاكسات الموقوفة يدويًا أو في وقت أو يوم مجدول.

- 1 افتح مستعرض ويب، ثم اكتب عنوان IP الخاص بالطابعة في حقل العنوان.

ملاحظات:

- اعرض عنوان IP للطابعة على الشاشة الرئيسية للطابعة. ويتم عرض عنوان IP في أربع مجموعات من الأرقام المفصولة بنقاط على النحو 123.123.123.123.
- إذا كنت تستخدم خادم وكيل، فقم بتعطيله تلقائيًا لتحميل صفحة الويب بشكل صحيح.

2 انقر فوق الإعدادات < إعدادات الفاكس < إعداد فاكس تناظري < إيقاف الفاكسات.

3 من قائمة "وضع الفاكسات الموقوفة"، حدد أحد ما يلي:

- **Off (إيقاف)**
- **تشغيل دائم**

• **Manual (الدليل)**• **محدد الموعد**

4 في حالة تحديد "مجدول"، تابع من خلال الخطوات التالية:

أ انقر فوق **جدول إيقاف الفاكس**.

ب من قائمة "الإجراء"، حدد **إيقاف الفاكسات**.

ج من قائمة "الوقت"، حدد الوقت المراد تحرير الفاكسات الموقوفة فيه.

د من قائمة "يوم (أيام)"، حدد اليوم المراد تحرير الفاكسات الموقوفة فيه.

5 انقر فوق **Add (إضافة)**.

إعادة توجيه الفاكس

يتيح لك هذا الخيار طباعة الفاكسات المستلمة وإعادة توجيهها إلى رقم فاكس أو عنوان بريد إلكتروني أو موقع FTP أو LDSS.

1 افتح مستعرض ويب، ثم اكتب عنوان IP الخاص بالطباعة في حقل العنوان.

ملاحظات:

- اعرض عنوان IP للطباعة على الشاشة الرئيسية للطباعة. ويتم عرض عنوان IP في أربع مجموعات من الأرقام المفصولة بنقاط على النحو التالي: 123.123.123.123
- إذا كنت تستخدم خادم وكيل، فقم بتعطيله تلقائيًا لتحميل صفحة الويب بشكل صحيح.

2 انقر فوق **Settings (إعدادات) < Fax Settings (إعدادات الفاكس)**.

3 من القائمة Fax Forwarding (إعادة توجيه الفاكسات)، حدد **Print (طباعة)**، **Print and Forward (طباعة وإعادة توجيه)**، أو **Forward (إعادة توجيه)**.

4 من القائمة "Forward to" (إعادة توجيه إلى)، حدد **Fax (فاكس)**، **E-mail (بريد إلكتروني)**، **LDSS**، **FTP**، أو **eSF**.

5 في حقل "Forward to Shortcut" (اختصار إعادة توجيه إلى)، أدخل رقم الاختصار الذي تريد إعادة توجيه الفاكس إليه.

ملاحظة: يجب أن يكون رقم الاختصار قيمة صالحة للإعداد المحدد في قائمة "إعادة توجيه إلى".

6 انقر فوق **Submit (إرسال)**.

فهم خيارات الفاكس

المحتوى

يسمح لك هذا الخيار بتحديد نوع المحتوى ومصدر المستند الأصلي.

حدد من بين أنواع المحتوى التالية:

- نص—يكون أغلب محتوى المستند الأصلي نصويًا أو رسومات خطية.
- نص/صورة فوتوغرافية—يكون المستند الأصلي مزيجًا من نصوص ورسومات وصور فوتوغرافية.
- صورة فوتوغرافية—يتكون المستند الأصلي في الأغلب من صورة فوتوغرافية أو صورة.
- رسومات—يكون أغلب محتوى المستند الأصلي رسومات عمل مثل المخططات الدائرية والمخططات الشريطية والرسوم المتحركة.

حدد من بين مصادر المحتوى التالية:

- ليزر ألوان—تمت طباعة المستند الأصلي باستخدام طابعة ليزر ألوان.
- نفث الحبر—تمت طباعة المستند الأصلي باستخدام طابعة نفث الحبر.

- مجلة—المستند الأصلي من مجلة.
- ورقة دعائية—المستند الأصلي من ورقة دعائية.
- ليزر أبيض/أسود—تمت طباعة المستند الأصلي باستخدام طابعة ليزر أحادية اللون.
- صورة فوتوغرافية/فيلم—المستند الأصلي صورة فوتوغرافية من فيلم.
- جريدة—المستند الأصلي من جريدة.
- غير ذلك—تمت طباعة المستند الأصلي باستخدام طابعة بديلة أو غير معروفة.

درجة الوضوح

يسمح لك هذا الخيار بضبط جودة إخراج الفاكس. تؤدي زيادة دقة الصورة إلى زيادة حجم الملف والوقت اللازم لإجراء المسح الضوئي للمستندات الأصلية. يؤدي تقليل درجة وضوح الصورة إلى تقليل الحجم.

حدد أحد ما يلي:

- قياسية—استخدم هذا الإعداد عند إرسال أغلب المستندات عبر الفاكس.
- دقيقة 200 نقطة لكل بوصة—استخدم هذا الإعداد عند إرسال المستندات التي تحتوي على طباعة صغيرة عبر الفاكس.
- دقيقة جداً 300 نقطة لكل بوصة—استخدم هذا الإعداد عند إرسال المستندات التي تحتوي على تفاصيل دقيقة عبر الفاكس.
- فائقة الدقة 600 نقطة لكل بوصة—استخدم هذا الإعداد عند إرسال المستندات التي تشتمل على صور أو صور فوتوغرافية.

غمقان

يسمح لك هذا الخيار بضبط درجة تفتيح أو غمقان رسائل الفاكس بالنسبة للمستند الأصلي.

"إرسال مؤجل"

يسمح لك هذا الخيار بإرسال فاكس في وقت أو تاريخ لاحق.

إعداد الصفحة

يتيح لك هذا الخيار تغيير الإعدادات التالية:

- الوجهان (طباعة على الوجهين)—لتحديد ما إذا كان المستند الأصلي ستم طباعته على وجه واحد أو على كلا وجهي الصفحة (طباعة على الوجهين). كما يحدد هذا أيضاً العناصر المطلوب مسحها ضوئياً ليتم تضمينها في الفاكس.
- الاتجاه — لتحديد اتجاه المستند الأصلي، ثم تغيير إعدادات "الوجهين (طباعة على الوجهين)" و"التجليد" لتتطابق مع الاتجاه.
- التجليد — لتحديد ما إذا كان المستند الأصلي مجلد من جانب الحافة الطويلة أم الحافة القصيرة.

معاينة المسح الضوئي

يسمح لك هذا الخيار بعرض الصفحة الأولى للصورة قبل أن يتم تضمينها في الفاكس. عندما يتم مسح الصفحة الأولى ضوئياً، يتم إيقاف تشغيل المسح الضوئي مؤقتاً وتظهر صورة معاينة.

ملاحظة: لا يظهر هذا الخيار إلا في حالة تركيب قرص طباعة صلب يعمل.

استخدام الخيارات المتقدمة

حدد من بين الإعدادات التالية:

- **التصوير المتقدم**— يعمل هذا الخيار على ضبط إعدادات إزالة الخلفية وتوازن الألوان وسحب اللون والتباين وصورة معكوسة والصورة السلبية ومسح ضوئي من الحافة إلى الحافة وتفاصيل الظل والحدة قبل إرسال المستند عبر الفاكس.
 - **مهمة مخصصة**— يعمل هذا الخيار على الجمع بين العديد من مهام المسح الضوئي في مهمة واحدة.
 - **مسح الحافة**— يعمل هذا الخيار على إزالة تلتخات الحبر أو العلامات التي توجد حول حواف المستند. يمكنك اختيار إزالة مساحة متساوية حول جميع الجوانب الأربعة للورق أو اختيار حافة معينة. يسمح إعداد "مسح الحافة" كل ما يوجد ضمن المساحة المحددة، ولا يترك أي شيء يمكن طباعته على هذا الجزء من العنصر الممسوح ضوئياً.
 - **سجل الإرسال**— يعمل هذا الخيار على طباعة سجل الإرسال أو سجل أخطاء الإرسال.
 - **ضبط انحراف وحدة تغذية المستندات التلقائية (ADF)**— يعمل هذا الخيار على تسوية الصور الممسوحة ضوئياً التي انحرقت بصورة طفيفة عند استلامها من درج وحدة التغذية التلقائية بالمستندات.
- ملاحظة:** ويكون هذا الخيار مدعوماً في طرُز محددة فقط من الطابعات.

المسح الضوئي

يمكنك استخدام الطابعة لإرسال ملف إلى عنوان FTP. يمكنك كتابة عنوان البريد الإلكتروني، أو استخدام رقم اختصار، أو استخدام دفتر العناوين. يمكنك أيضاً استخدام تطبيق MyShortcut أو الإرسال المتعدد من الشاشة الرئيسية للطابعة. للحصول على المزيد من المعلومات، انظر "[استخدام تطبيقات الشاشة الرئيسية](#)" في الصفحة 20.

استخدام المسح الضوئي إلى شبكة الاتصال

إن المسح الضوئي إلى شبكة الاتصال يتيح لك مسح المستندات ضوئياً إلى وجهات على شبكة الاتصال حسبما يحددها الفرد المسؤول عن دعم النظام. بعد إنشاء الوجهات (مجلدات شبكة الاتصال المشتركة) على شبكة الاتصال، تتضمن عملية إعداد التطبيق تثبيت التطبيق وتجهيزه على الطابعة المناسبة باستخدام Embedded Web Server (ملقم الويب المضمن). للحصول على المزيد من المعلومات، انظر "[إعداد المسح الضوئي إلى شبكة الاتصال](#)" في الصفحة 23.

المسح الضوئي إلى عنوان FTP

إنشاء اختصارات

بدلاً من إدخال عنوان موقع FTP بالكامل على لوحة تحكم الطابعة في كل مرة تريد فيها إرسال مستند إلى ملقم FTP، يمكنك إنشاء وجهة FTP دائمة وتعيين رقم اختصار لها. هناك طريقتان لإنشاء أرقام اختصارات: استخدام ملقم ويب المضمن أو استخدام لوحة التحكم بالطابعة.

إنشاء اختصار FTP باستخدام Embedded Web Server (ملقم ويب المضمن)

1 افتح مستعرض ويب، ثم اكتب عنوان IP الخاص بالطابعة في حقل العنوان.

ملاحظات:

- اعرض عنوان IP للطابعة على الشاشة الرئيسية للطابعة. ويتم عرض عنوان IP في أربع مجموعات من الأرقام المفصولة بنقاط على النحو 123.123.123.123.
- إذا كنت تستخدم خادم وكيل، فقم بتعطيله تلقائياً لتحميل صفحة الويب بشكل صحيح.

2 انتقل إلى:

Settings (إعدادات) < منطقة **Other Settings** (إعدادات أخرى) < **Manage Shortcuts** (إدارة الاختصارات) < **FTP Shortcut Setup** (إعداد اختصار FTP)

3 أدخل المعلومات المناسبة.

ملاحظة: قد يتطلب الأمر كلمة مرور. إذا لم يكن لديك معرف وكلمة مرور، فاتصل بالشخص المسؤول عن دعم النظام.

4 أدخل رقم اختصار.

ملاحظة: إذا أدخلت رقماً مستخدماً بالفعل، فستتم مطالبتك بتحديد رقم آخر.

5 انقر فوق **Add** (إضافة).

إنشاء اختصار FTP باستخدام لوحة التحكم في الطباعة

1 من الشاشة الرئيسية، انتقل إلى:

FTP > FTP < اكتب عنوان FTP <  < اكتب اسماً للاختصار < Done (تم)

2 تحقق من أن اسم الاختصار ورقمه صحيحان، ثم المس موافق.

ملاحظات:

- إذا كان الاسم أو الرقم غير صحيحين، فالمس إلغاء، ثم أعد إدخال المعلومات.
- إذا أدخلت رقماً مستخدماً بالفعل، فستتم مطالبتك بتحديد رقم آخر.

المسح الضوئي إلى عنوان FTP

المسح الضوئي إلى عنوان FTP باستخدام لوحة التحكم في الطباعة

1 قم بتحميل المستند الأصلي ووجه الصفحة نحو الأعلى، الحافة القصيرة أولاً في درج وحدة المستندات التلقائية (ADF) أو على زجاج الماسحة الضوئية ووجه الصفحة نحو الأسفل.

ملاحظات:

- لا تتم بتحميل البطاقات البريدية أو الصور الفوتوغرافية أو العناصر الصغيرة أو الأوراق الشفافة أو ورق الصور أو الوسائط الرقيقة (مثل قصاصات المجلات) في درج وحدة تغذية المستندات التلقائية (ADF). ضع هذه العناصر على زجاج الماسحة الضوئية.
- تضيء لمبة مؤشر وحدة تغذية المستندات التلقائية (ADF) عندما يتم تحميل الورق بشكل سليم.

2 إذا كنت بصدد تحميل مستند في درج وحدة تغذية المستندات التلقائية (ADF)، فاضبط موجهات الورق.

3 من لوحة تحكم الطباعة، انتقل إلى:

FTP > FTP < اكتب عنوان FTP < تم < إرساله

المسح الضوئي إلى عنوان FTP باستخدام رقم اختصار

1 قم بتحميل المستند الأصلي ووجه الصفحة نحو الأعلى، الحافة القصيرة أولاً في درج وحدة المستندات التلقائية (ADF) أو على زجاج الماسحة الضوئية ووجه الصفحة نحو الأسفل.

ملاحظات:

- لا تتم بتحميل البطاقات البريدية أو الصور الفوتوغرافية أو العناصر الصغيرة أو الأوراق الشفافة أو ورق الصور أو الوسائط الرقيقة (مثل قصاصات المجلات) في درج وحدة تغذية المستندات التلقائية (ADF). ضع هذه العناصر على زجاج الماسحة الضوئية.
- تضيء لمبة مؤشر وحدة تغذية المستندات التلقائية (ADF) عندما يتم تحميل الورق بشكل سليم.

2 إذا كنت بصدد تحميل مستند في درج وحدة تغذية المستندات التلقائية (ADF)، فاضبط موجهات الورق.

3 من لوحة التحكم في الطباعة، اضغط على #، ثم أدخل رقم اختصار FTP.

4 المس  < إرساله.

المسح الضوئي لعنوان FTP باستخدام دفتر العناوين

1 قم بتحميل المستند الأصلي ووجه الصفحة نحو الأعلى، الحافة القصيرة أولاً في درج وحدة المستندات التلقائية (ADF) أو على زجاج الماسحة الضوئية ووجه الصفحة نحو الأسفل.

ملاحظات:

- لا تتم بتحميل البطاقات البريدية أو الصور الفوتوغرافية أو العناصر الصغيرة أو الأوراق الشفافة أو ورق الصور أو الوسائط الرقيقة (مثل قصاصات المجلات) في درج وحدة تغذية المستندات التلقائية (ADF). ضع هذه العناصر على زجاج الماسحة الضوئية.
- تضيء لمبة مؤشر وحدة تغذية المستندات التلقائية (ADF) عندما يتم تحميل الورق بشكل سليم.

2 إذا كنت بصدد تحميل مستند في درج وحدة تغذية المستندات التلقائية (ADF)، فاضبط موجهات الورق.

3 من الشاشة الرئيسية، انتقل إلى:

FTP > FTP <  < اكتب اسم المستلم < بحث

4 المس اسم المستلم.

ملاحظة: للبحث عن مستلمين إضافيين، المس **New Search (بحث جديد)**، ثم اكتب اسم المستلم التالي.

5 المس  < إرساله.

المسح الضوئي إلى الكمبيوتر أو محرك الأقراص المحمول

يمكنك استخدام الطابعة لإرسال ملف ممسوح ضوئياً. يمكنك أيضاً استخدام تطبيقات MyShortcut والإرسال المتعدد و Scan to Network من الشاشة الرئيسية للطابعة. للحصول على المزيد من المعلومات، انظر "[استخدام تطبيقات الشاشة الرئيسية](#)" في الصفحة 20.

زجاج الماسحة الضوئية	وحدة تغذية المستندات التلقائية
	
<p>استخدم زجاج الماسحة الضوئية للصفحات المنفردة أو العناصر الصغيرة الحجم (مثل البطاقات البريدية أو الصور الفوتوغرافية) أو الأوراق الشفافة أو ورق الصور أو الوسائط الرقيقة (مثل قصاصات المجلات).</p>	<p>استخدم وحدة تغذية المستندات التلقائية ADF للمستندات متعددة الصفحات.</p>

تسمح لك الماسحة الضوئية بإجراء مسح ضوئي للمستندات مباشرة إلى كمبيوتر أو إلى محرك الأقراص المحمول. لا داعي لأن يكون الكمبيوتر موصولاً بالطابعة مباشرة لتلقي صور المسح الضوئي إلى الكمبيوتر. يمكن مسح المستند ضوئياً إلى الكمبيوتر عبر الشبكة بإنشاء ملف تعريف مسح ضوئي على الكمبيوتر ثم تحميل ملف التعريف إلى الطابعة.

المسح الضوئي إلى كمبيوتر يستخدم Embedded Web Server

1 افتح مستعرض ويب، ثم اكتب عنوان IP الخاص بالطابعة في حقل العنوان.

ملاحظات:

- اعرض عنوان IP للطابعة على الشاشة الرئيسية للطابعة. ويتم عرض عنوان IP في أربع مجموعات من الأرقام المفصولة بنقاط على النحو .123.123.123.123

• إذا كنت تستخدم خادم وكيل، فقم بتعطيله مؤقتًا لتحميل صفحة الويب بشكل صحيح.

2 انقر فوق **ملف تعريف المسح الضوئي** <إنشاء ملف تعريف المسح الضوئي.

3 حدد إعدادات المسح الضوئي، ثم انقر فوق **التالي**.

4 حدد موقعًا على الكمبيوتر حيث تريد حفظ صورة المسح الضوئي.

5 اكتب اسم المسح الضوئي، ثم اسم مستخدم.

ملاحظة: يكون اسم المسح الضوئي هو الاسم الذي يظهر في قائمة "وضع المسح الضوئي" على الشاشة.

6 انقر فوق **إرسال**.

ملاحظة: يؤدي النقر فوق **إرسال** إلى تخصيص رقم اختصار تلقائيًا. يمكنك استخدام رقم الاختصار هذا عندما تكون مستعدًا لمسح المستندات ضوئيًا.

7 اتبع الإرشادات التي تظهر على شاشة "وضع المسح الضوئي".

أ قم بتحميل المستند الأصلي ووجه الورقة نحو الأعلى، الحافة القصيرة أولاً في درج وحدة تغذية المستندات التلقائية (ADF) أو على زجاج الماسحة الضوئية ووجه الورقة نحو الأسفل.

ملاحظات:

- لا تقم بتحميل البطاقات البريدية أو الصور الفوتوغرافية أو العناصر الصغيرة أو الأوراق الشفافة أو ورق الصور أو الوسائط الرقيقة (مثل قصاصات المجلات) في درج وحدة تغذية المستندات التلقائية. ضع هذه العناصر على زجاج الماسحة الضوئية.
- يضيء مصباح مؤشر وحدة تغذية المستندات التلقائية عند تحميل الطابعة بصورة مناسبة.

ب إذا كنت بصدد تحميل مستند في درج وحدة تغذية المستندات التلقائية (ADF)، فاضبط موجّهات الورق.

ج نفذ أي مما يلي:

- اضغط على **#**، ثم أدخل رقم الاختصار باستخدام لوحة المفاتيح الرقمية.
- من الشاشة الرئيسية، انتقل إلى:

المهام المحجوزة <ملفات التعريف > حدد الاختصار على القائمة

ملاحظة: تقوم الماسحة الضوئية بمسح المستند ضوئيًا وإرساله إلى الدليل الذي حددته.

8 اعرض الملف من الكمبيوتر.

ملاحظة: تم حفظ ملف الإخراج في الموقع أو بدء تشغيله في البرنامج المحدد.

إعداد المسح الضوئي إلى الكمبيوتر

ملاحظات:

- هذه الميزة مدعومة فقط في Windows Vista أو الإصدارات الأحدث.
- تأكد من توصيل كل من الكمبيوتر والطابعة بنفس شبكة الاتصال.

1 افتح مجلد الطابعات، ثم حدد طابعتك.

ملاحظة: إذا لم تظهر الطابعة في القائمة، فأضفها.

2 افتح خصائص الطابعة، ثم اضبط الإعدادات حسب الضرورة.

3 من لوحة التحكم، المس **Scan to Computer** (مسح ضوئي إلى الكمبيوتر) < وحدد إعداد المسح الضوئي المناسب <**Send It** (إرسال).

المسح الضوئي إلى محرك أقراص فلاش

1 قم بتحميل المستند الأصلي ووجه الورقة نحو الأعلى، الحافة القصيرة أولاً في درج وحدة تغذية المستندات التلقائية (ADF) أو على زجاج المساحة الضوئية ووجه الورقة نحو الأسفل.

ملاحظات:

- لا تتم بتحميل البطاقات البريدية أو الصور الفوتوغرافية أو العناصر الصغيرة أو الورق الشفاف أو ورق الصور أو الوسائط الرقيقة (مثل قصاصات المجلات) في درج وحدة تغذية المستندات التلقائية (ADF). ضع هذه العناصر على زجاج المساحة الضوئية.
 - يضيء مصباح مؤشر وحدة تغذية المستندات التلقائية (ADF) عندما يتم تحميل الورق بشكل سليم.
- 2 إذا كنت بصدد تحميل مستند في درج وحدة تغذية المستندات التلقائية (ADF)، فاضبط موجهات الورق.
- 3 أدخل محرك أقراص فلاش في منفذ USB في الجزء الأمامي للطابعة.
- ملاحظة: تظهر الشاشة الرئيسية لمحرك USB.
- 4 حدد مجلد الوجهة، ثم المسح ضوئي إلى محرك USB.
- ملاحظة: تعود الطابعة إلى الشاشة الرئيسية بعد 30 ثانية من عدم نشاطها.
- 5 اضبط إعدادات المسح الضوئي، ثم المسح Scan It (مسح الملف ضوئياً).

فهم خيارات المسح الضوئي

FTP

يسمح لك هذا الخيار بإدخال عنوان IP لوجهة FTP.

ملاحظة: ويتم عرض عنوان IP في أربع مجموعات من الأرقام المفصولة بنقاط، على النحو 123.123.123.123.

اسم الملف

يسمح لك هذا الخيار بكتابة اسم ملف لصورة المسح الضوئي.

حفظ كاختصار

يتيح لك هذا الخيار حفظ الإعدادات الحالية في صورة اختصار من خلال تخصيص رقم.

حجم المستند الأصلي

يتيح لك هذا الخيار تعيين حجم الورق للمستندات التي ستقوم بمسحها ضوئياً. في حالة تعيين "حجم المستند الأصلي" على "أحجام مختلطة"، يمكنك مسح مستند أصلي يحتوي على أحجام مختلطة من الورق (صفحات بأحجام letter و legal).

غمقان

يسمح لك هذا الخيار بضبط درجة تفتيح أو غمقان المستندات التي تم مسحها ضوئياً بالنسبة للمستند الأصلي.

درجة الوضوح

يسمح لك هذا الخيار بضبط جودة إخراج الملف. تؤدي زيادة دقة الصورة إلى زيادة حجم الملف والوقت اللازم لإجراء المسح الضوئي للمستندات الأصلية. يؤدي تقليل درجة وضوح الصورة إلى تقليل الحجم.

إرسال كـ

يسمح لك هذا الخيار بتعيين نوع المخرجات لصورة المسح الضوئي.

حدد أحد ما يلي:

- **PDF**—استخدم هذا التنسيق لإنشاء ملف واحد ذي صفحات متعددة.
- **Secure PDF (PDF آمن)**—استخدم هذا التنسيق لإنشاء ملف PDF مشفر يحمي محتويات الملف من الوصول غير المصرح به.
- **TIFF**—استخدم هذا التنسيق لإنشاء ملفات متعددة أو ملف واحد. في حالة إيقاف تشغيل TIFF ذي الصفحات المتعددة في القائمة إعدادات، يحفظ TIFF صفحة واحدة في كل ملف. عادة يكون حجم الملف أكبر من نظيره بتنسيق JPEG.
- **JPEG**—استخدم هذا التنسيق لإنشاء ملف منفصل وإرفاقه بكل صفحة من المستند الأصلي.
- **XPS**—استخدم هذا التنسيق لإنشاء ملف XPS واحد ذي صفحات متعددة.

المحتوى

يتيح لك هذا الخيار ضبط نوع المستند الأصلي ومصدره.

حدد من بين أنواع المحتوى التالية:

- **نص**—يكون أغلب محتوى المستند الأصلي نصوياً أو رسومات خطية.
- **نص/صورة فوتوغرافية**—يكون المستند الأصلي مزيجاً من نصوص ورسومات وصور فوتوغرافية.
- **صورة فوتوغرافية**—يتكون المستند الأصلي في الأغلب من صورة فوتوغرافية أو صورة.
- **رسومات**—يكون أغلب محتوى المستند الأصلي رسومات عمل مثل المخططات الدائرية والمخططات الشريطية والرسوم المتحركة.

حدد من بين مصادر المحتوى التالية:

- **ليزر ألوان**—تمت طباعة المستند الأصلي باستخدام طابعة ليزر ألوان.
- **نفث الحبر**—تمت طباعة المستند الأصلي باستخدام طابعة نفث الحبر.
- **مجلة**—المستند الأصلي من مجلة.
- **ورقة دعائية**—المستند الأصلي من ورقة دعائية.
- **ليزر أبيض/أسود**—تمت طباعة المستند الأصلي باستخدام طابعة ليزر أحادية اللون.
- **صورة فوتوغرافية/فيلم**—المستند الأصلي صورة فوتوغرافية من فيلم.
- **جريدة**—المستند الأصلي من جريدة.
- **غير ذلك**—تمت طباعة المستند الأصلي باستخدام طابعة بديلة أو غير معروفة.

إعداد الصفحة

يتيح لك هذا الخيار تغيير الإعدادات التالية:

- **الوجهان (طباعة على الوجهين)**—لتحديد ما إذا كان المستند الأصلي ستمت طباعته على وجه واحد فقط أو على كلا وجهي الورقة.
- **الاتجاه**—لتحديد اتجاه المستند الأصلي، ثم تغيير إعدادات الوجهين (طباعة على الوجهين) والتجليد لتتناسب مع الاتجاه.
- **التجليد**—لتحديد ما إذا كان المستند الأصلي مجلد من جانب الحافة الطويلة أم الحافة القصيرة.

معاينة المسح الضوئي

يسمح لك هذا الخيار بعرض الصفحة الأولى للصورة قبل أن يتم تضمينها في البريد الإلكتروني. عندما يتم مسح الصفحة الأولى ضوئياً، يتم إيقاف تشغيل المسح الضوئي وتظهر صورة المعاينة.

ملاحظة: لا يظهر هذا الخيار إلا في حالة تركيب قرص طابعة صلب يعمل.

استخدام الخيارات المتقدمة

حدد من بين الإعدادات التالية:

- **Advanced Imaging (التصوير المتقدم)**—يقوم هذا الخيار بضبط الإعدادات Background Removal (إزالة الخلفية) و Color Balance (توازن الألوان) و Color Dropout (سحب اللون) و Contrast (التباين) و JPEG Quality (جودة صور JPEG) و Mirror و Image (صورة معكوسة) و Negative Image (الصورة السلبية) و Scan Edge to Edge (مسح ضوئي من الحافة إلى الحافة) و Shadow و Detail (تفاصيل الظل) و Sharpness (الحدة) و Temperature (درجة الحرارة) قبل مسح المستند ضوئياً.
 - **Custom Job (مهمة مخصصة)**—يقوم هذا الخيار بالجمع بين العديد من مهام المسح الضوئي في مهمة واحدة.
 - **مسح الحافة**—يقوم هذا الخيار بإزالة تلتطخات الحبر أو العلامات التي توجد حول حواف المستند. يمكنك اختيار إزالة مساحة متساوية حول جميع الجوانب الأربعة للورق أو اختيار حافة معينة. يمسح إعداد "مسح الحافة" كل ما يوجد ضمن المساحة المحددة، ولا يترك أي شيء على ذلك الجزء من المسح الضوئي.
 - **سجل الإرسال**—يقوم هذا الخيار بطباعة سجل الإرسال أو سجل أخطاء الإرسال.
 - **أداة استشعار التغذية المتعددة**—يقوم هذا الخيار باكتشاف الوقت الذي تقوم فيه وحدة تغذية المستندات التلقائية (ADF) باختيار أكثر من ورقة في المرة الواحدة، ثم تعرض رسالة خطأ.
- ملاحظة:** يتم دعم هذا الخيار في طرز طابعات محددة فقط.

فهم قوائم الطابعة

لائحة القوائم

قائمة الورق	التقارير	شبكة الاتصال/المنافذ	الأمان
المصدر الافتراضي	صفحة إعدادات القائمة	بطاقة واجهة شبكة الاتصال (NIC) نشطة	تحرير إعدادات الأمان
حجم/نوع الورق	إحصائيات الجهاز	شبكة اتصال قياسية ²	إعدادات الأمان المتنوعة
تهيئة MP	اختبار الدباسة	USB قياسي	الإعدادات
استبدال الحجم	صفحة إعداد شبكة الاتصال ¹	متوازي [x]	قائمة الطابعة السريعة
مادة الورق	صفحة إعداد [x] الشبكة	تسلسلي [x]	مسح البيانات المؤقتة
وزن الورق	قائمة الاختصارات	إعداد SMTP	الملفات
تحميل الورق	سجل مهام الفاكس		سجل مراقبة الأمان
أنواع مخصصة	سجل مكالمات الفاكس		ضبط التاريخ والوقت
أسماء مخصصة ¹	اختصارات النسخ		
أحجام المسح الضوئي المخصصة	اختصارات البريد الإلكتروني		
الإعداد العام	اختصارات الفاكس		
	اختصارات FTP		
	قائمة ملفات التعريف		
	خطوط الطابعة		
	دليل الطابعة		
	العرض التوضيحي للطباعة		
	تقرير الأصول		
الإعدادات	تعليمات	إدارة الاختصارات	قائمة بطاقة الخيارات ³
إعدادات عامة	طباعة جميع الأدلة	اختصارات الفاكس	تظهر قائمة برامج DLE (برامج مضاهاة التنزيل) المثبتة.
إعدادات النسخ	طباعة الدليل	اختصارات البريد الإلكتروني	
إعدادات الفاكس	دليل البريد الإلكتروني	اختصارات FTP	
إعدادات البريد الإلكتروني	دليل الفاكس	اختصارات النسخ	
إعدادات FTP	دليل FTP	اختصارات ملف التعريف	
قائمة وحدة التخزين المحمولة	دليل عيوب الطابعة		
إعدادات الطابعة	دليل المعلومات		
	دليل المستلزمات		

¹ وفقاً لإعداد الطابعة، تظهر هذه القائمة كصفحة إعداد شبكة اتصال أو صفحة إعداد شبكة اتصال [x].

² وفقاً لإعداد الطابعة، تظهر هذه القائمة على أنها "شبكة اتصال قياسية" أو "شبكة اتصال [x]".

³ تظهر هذه القائمة فقط عند تثبيت برنامج DLE واحد أو أكثر.

قائمة "الورق"

قائمة "المصدر الافتراضي"

استخدام	من أجل
المصدر الافتراضي الدرج [X] وحدة التغذية متعددة الأغراض ورق يدوي التغذية اليدوية للأظرف	قم بتعيين مصدر ورق افتراضي لجميع مهام الطابعة. ملاحظات: <ul style="list-style-type: none"> • "الدرج 1 (درج قياسي)" هو إعداد المصنع الافتراضي. • من قائمة الورق، قم بتعيين تهيئة الجهاز المتعدد الأغراض على وضع "درج" حتى تظهر وحدة التغذية متعددة الأغراض كأعداد في القائمة. • في حال احتوى درجان على ورق من الحجم والنوع نفسه وفي حال كان الدرجان يملكان الإعدادات نفسها، فسيتم عندئذٍ ربط الدرجين تلقائيًا. عندما يكون أحد الدرجين فارغًا، تتم متابعة مهمة الطابعة باستخدام الدرج المرتبط.

قائمة حجم/نوع الورق

استخدام	من أجل
حجم الدرج [x] A4 A5 A6 JIS-B5 Letter Legal Executive Oficio (المكسيك) Folio Statement Universal Envelope 7 3/4 ظرف 9 ظرف 10 DL Envelope ظرف C5 ظرف B5 ظرف آخر	حدّد حجم الورق المحمل في كل درج. ملاحظات: <ul style="list-style-type: none"> • إعداد المصنع الافتراضي في الولايات المتحدة هو Letter. A4 هو إعداد المصنع الافتراضي الدولي. • في حال احتوى درجان على ورق من الحجم والنوع نفسه، وفي حال كان الدرجان يملكان الإعدادات نفسها، فسيتم عندئذٍ ربط الدرجين تلقائيًا. قد يتم ربط وحدة التغذية متعددة الأغراض أيضًا. عندما يكون أحد الدرجين فارغًا، تتم متابعة مهمة الطابعة باستخدام الدرج المرتبط. • إن حجم الورق A6 معتمد فقط في الدرج 1 ووحدة التغذية متعددة الأغراض.
ملاحظة: يتم سرد الأدرج ووحدات التغذية التي تم تركيبها فقط في هذه القائمة.	

من أجل	استخدام
<p>تحديد نوع الورق المحمل في كل درج.</p> <p>ملاحظات:</p> <ul style="list-style-type: none"> • "الورق العادي" هو إعداد المصنع الافتراضي للدرج 1. "النوع المخصص [x]" هو إعداد المصنع الافتراضي لجميع الأدرج الأخرى. • سيظهر اسم محدد من قبل المستخدم، إن أمكن، بدلاً من النوع المخصص [x]. • استخدم هذه القائمة لتهيئة ربط أدرج الورق تلقائيًا. 	<p>نوع الدرج [x]</p> <p>الورق العادي بطاقات ورق شفاف مُعاد تدويره ورق العناوين ورق العناوين Vinyl ورق سندات ظرف ظرف خشن ورق ذو رأسية مطبوع مسبقًا ورق ملون ورق خفيف ورق ثقيل خشن/قطني النوع المخصص [x]</p>
<p>حدّد حجم الورق المحمل في وحدة التغذية متعددة الأغراض.</p> <p>ملاحظات:</p> <ul style="list-style-type: none"> • إعداد المصنع الافتراضي في الولايات المتحدة هو Letter. A4 هو إعداد المصنع الافتراضي الدولي. • من قائمة الورق، عيّن الإعداد "تهيئة وحدة التغذية متعددة الأغراض" على "الدرج" لكي يظهر الإعداد "حجم وحدة التغذية متعددة الأغراض" كقائمة. • لا تقوم وحدة التغذية متعددة الأغراض باكتشاف حجم الورق تلقائيًا. تأكد من تعيين قيمة حجم الورق. 	<p>حجم وحدة التغذية متعددة الأغراض</p> <p>A4 A5 A6 JIS B5 Letter Legal Executive Oficio (المكسيك) Folio Statement Universal Envelope 7 3/4 ظرف 9 ظرف 10 DL Envelope ظرف C5 ظرف B5 أظرف أخرى</p>
<p>ملاحظة: يتم سرد الأدرج ووحدات التغذية التي تم تركيبها فقط في هذه القائمة.</p>	

من أجل	استخدام
<p>تحديد نوع الورق الذي تم تحميله في وحدة التغذية متعددة الأغراض.</p> <p>ملاحظات:</p> <ul style="list-style-type: none"> • "ورق عادي" هو إعداد المصنع الافتراضي. • من قائمة الورق، عيّن الإعداد "تهيئة" على "الدرج" لكي يظهر الإعداد "نوع وحدة التغذية متعددة الأغراض" كقائمة. 	<p>نوع وحدة التغذية متعددة الأغراض</p> <p>الورق العادي بطاقات ورق شفاف مُعاد تدويره ورق العناوين ورق العناوين Vinyl ورق سندات ظرف ظرف خشن ورق ذو رأسية مطبوع مسبقًا ورق ملون ورق خفيف ورق ثقيل خشن/قطني النوع المخصص [x]</p>
<p>لتحديد حجم الورق الذي يتم تحميله يدويًا.</p> <p>ملاحظة: إعداد المصنع الافتراضي في الولايات المتحدة هو Letter. A4 هو إعداد المصنع الافتراضي الدولي.</p>	<p>حجم الورق اليدوي</p> <p>A4 A5 A6 JIS B5 Letter Legal Executive Oficio (المكسيك) Folio Statement Universal</p>
<p>لتحديد نوع الورق الذي يتم تحميله يدويًا.</p> <p>ملاحظات:</p> <ul style="list-style-type: none"> • "ورق عادي" هو إعداد المصنع الافتراضي. • من قائمة "الورق"، يجب ضبط الإعداد "تهيئة وحدة التغذية متعددة الأغراض" على الوضع "يدوي" حتى يظهر الخيار "نوع الورق" كقائمة. 	<p>نوع الورق اليدوي</p> <p>الورق العادي بطاقات ورق شفاف مُعاد تدويره ورق العناوين ورق العناوين Vinyl ورق سندات ورق ذو رأسية مطبوع مسبقًا ورق ملون ورق خفيف ورق ثقيل خشن/قطني النوع المخصص [x]</p>
<p>ملاحظة: يتم سرد الأدراج ووحدات التغذية التي تم تركيبها فقط في هذه القائمة.</p>	

استخدام	من أجل
حجم الظرف اليدوي Envelope 7 3/4 ظرف 9 ظرف 10 DL Envelope ظرف C5 ظرف B5 ظرف آخر	تحديد حجم الظرف الذي يتم تحميله يدويًا. ملاحظة: Envelope 10 هو إعداد المصنع الافتراضي في الولايات المتحدة. "DL Envelope" هو إعداد المصنع الافتراضي الدولي.
نوع الظرف اليدوي ظرف ظرف خشن النوع المخصص [X]	لتحديد نوع الظرف الذي يتم تحميله يدويًا. ملاحظة: "ظرف" هو إعداد المصنع الافتراضي.
ملاحظة: يتم سرد الأدرج ووحدات التغذية التي تم تركيبها فقط في هذه القائمة.	

قائمة "تهيئة وحدة التغذية متعددة الأغراض"

استخدم	من أجل
تهيئة MP الدرج "يدوي" الأول	لتحديد الوقت الذي تقوم فيه الطابعة بتحديد الورق من وحدة التغذية متعددة الأغراض. ملاحظات: <ul style="list-style-type: none"> • إعداد المصنع الافتراضي هو "الدرج". يؤدي إعداد "الدرج" إلى تهيئة وحدة التغذية متعددة الأغراض كمصدر تلقائي للورق. • يؤدي الإعداد "يدوي" إلى تعيين وحدة التغذية متعددة الأغراض فقط لمهام الطباعة بالتغذية اليدوية. • يؤدي إعداد "الأول" إلى تهيئة وحدة التغذية متعددة الأغراض كمصدر أساسي للورق.

قائمة "حجم بديل"

الاستخدام	من أجل
استبدال الحجم إيقاف Statement/A5 Letter/A4 عرض الكل	لاستبدال حجم ورق محدد إذا كان حجم الورق المطلوب غير متاح. ملاحظات: <ul style="list-style-type: none"> • "عرض الكل" هو إعداد المصنع الافتراضي. يمكن إتمام جميع الاستبدالات المتاحة. • يشير الإعداد "إيقاف" إلى عدم إمكانية إجراء تبديل للحجم. • يسمح ضبط عملية استبدال بطباعة المهمة دون ظهور رسالة تغيير الورق.

قائمة Paper Texture (مادة الورق)

استخدام	لـ
Plain Texture (مادة الورق العادي) Smooth (ناعم) عادي Rough (خشن)	لتحديد المادة النسبية للورق العادي الذي تم تحميله. ملاحظة: "عادي" هو إعداد المصنع الافتراضي.

استخدام	لـ
Card Stock Texture (مادة البطاقات) Smooth (ناعم) عادي Rough (خشن)	لتحديد المادة النسبية للبطاقات التي تم تحميلها. ملاحظات: • "عادي" هو إعداد المصنع الافتراضي. • تظهر الخيارات فقط إذا كانت البطاقات من النوع المدعوم.
Transparency Texture (مادة الورق الشفاف) Smooth (ناعم) عادي Rough (خشن)	لتحديد المادة النسبية للورق الشفاف الذي تم تحميله. ملاحظة: "عادي" هو إعداد المصنع الافتراضي.
Recycled Texture (مادة الورق المعاد تدويره) Smooth (ناعم) عادي Rough (خشن)	لتحديد المادة النسبية للورق المعاد تدويره والذي تم تحميله. ملاحظة: إعداد المصنع الافتراضي هو "خفيف".
Labels Texture (مادة الملصقات) Smooth (ناعم) عادي Rough (خشن)	لتحديد المادة النسبية للملصقات التي تم تحميلها. ملاحظة: إعداد المصنع الافتراضي هو "خفيف".
Bond Texture (مادة ورق السندات) Smooth (ناعم) عادي Rough (خشن)	لتحديد المادة النسبية لورق السندات الذي تم تحميله. ملاحظة: إعداد المصنع الافتراضي هو "خفيف".
Envelope Texture (مادة الظرف) Smooth (ناعم) عادي Rough (خشن)	لتحديد المادة النسبية للأظرف التي تم تحميلها. ملاحظة: "عادي" هو إعداد المصنع الافتراضي.
Rough Envelope Texture (مادة الظرف الخشن) Rough (خشن)	لتحديد المادة النسبية للأظرف الخشنة التي تم تحميلها.
Letterhead Texture (مادة الورق ذي الرأسية) Smooth (ناعم) {\;normal Rough (خشن)	لتحديد المادة النسبية للورق ذي الرأسية الذي تم تحميله. ملاحظة: "عادي" هو إعداد المصنع الافتراضي.
Preprinted Texture (مادة الورق المطبوع مسبقاً) Smooth (ناعم) عادي Rough (خشن)	لتحديد المادة النسبية للورق المطبوع مسبقاً الذي تم تحميله. ملاحظة: "عادي" هو إعداد المصنع الافتراضي.
Colored Texture (مادة الورق الملون) Smooth (ناعم) عادي Rough (خشن)	لتحديد المادة النسبية للورق الملون الذي تم تحميله. ملاحظة: "عادي" هو إعداد المصنع الافتراضي.
Light Texture (مادة الورق الخفيف) Smooth (ناعم) {\;normal Rough (خشن)	لتحديد المادة النسبية للورق الذي تم تحميله. ملاحظة: إعداد المصنع الافتراضي هو "خفيف".

استخدام	لـ
Heavy Texture (مادة الورق الثقيل) Smooth (ناعم) {;normal Rough (خشن)	لتحديد المادة النسبية للورق الذي تم تحميله. ملاحظة: إعداد المصنع الافتراضي هو "خفيف".
Rough/Cotton Texture (مادة الورق الخشن/القطني) Rough (خشن)	لتحديد المادة النسبية للورق القطني الذي تم تحميله.
مادة [x] المخصصة Smooth (ناعم) عادي Rough (خشن)	لتحديد المادة النسبية للورق المخصص الذي تم تحميله. ملاحظات: • إعداد المصنع الافتراضي هو "خفيف". • تظهر الخيارات فقط إذا كان النوع المخصص مدعومًا.

قائمة أوزان الورق

الاستخدام	من أجل
وزن الورق العادي خفيف عادية ثقل	لتحديد الوزن النسبي للورق العادي الذي تم تحميله. ملاحظة: "عادي" هو إعداد المصنع الافتراضي.
وزن البطاقات خفيف عادي ثقل	لتحديد الوزن النسبي للبطاقات التي تم تحميلها. ملاحظة: "عادي" هو إعداد المصنع الافتراضي.
وزن الورق الشفاف خفيف عادي ثقل	لتحديد الوزن النسبي للورق الشفاف الذي تم تحميله. ملاحظة: "عادي" هو إعداد المصنع الافتراضي.
وزن الورق المعاد تدويره خفيف عادي ثقل	لتحديد الوزن النسبي للورق المعاد تدويره والذي تم تحميله. ملاحظة: Normal (عادي) هو إعداد المصنع الافتراضي.
وزن الملصقات خفيف عادي ثقل	لتحديد الوزن النسبي للملصقات التي تم تحميلها. ملاحظة: "عادي" هو إعداد المصنع الافتراضي.
وزن ورق الربط خفيف عادي ثقل	لتحديد الوزن النسبي لورق السندات الذي تم تحميله. ملاحظة: "عادي" هو إعداد المصنع الافتراضي.
وزن الظرف خفيف عادي ثقل	لتحديد الوزن النسبي للأظرف التي تم تحميلها. ملاحظة: "عادي" هو إعداد المصنع الافتراضي.

من أجل	الاستخدام
لتحديد الوزن النسبي للأظرف الخشنة التي تم تحميلها. ملاحظة: "عادي" هو إعداد المصنع الافتراضي.	Rough Envelope Weight (وزن الأظرف الخشنة) خفيف عادي ثقيل
لتحديد الوزن النسبي للورق ذي الرأسية الذي تم تحميله. ملاحظة: "عادي" هو إعداد المصنع الافتراضي.	Letterhead Weight (وزن الورق ذو الرأسية) خفيف عادي ثقيل
لتحديد الوزن النسبي للورق المطبوع مسبقًا الذي تم تحميله. ملاحظة: "عادي" هو إعداد المصنع الافتراضي.	Preprinted Weight (وزن الأوراق المطبوعة مسبقًا) خفيف عادي ثقيل
لتحديد الوزن النسبي للورق الملون الذي تم تحميله. ملاحظة: Normal (عادي) هو إعداد المصنع الافتراضي.	وزن الورق الملون خفيف عادي ثقيل
لتحديد أن الوزن النسبي للورق الذي تم تحميله خفيف.	Light Weight (وزن الورق الساطع) خفيف
لتحديد أن الوزن النسبي للورق الذي تم تحميله ثقيل.	Heavy Weight (وزن الورق الكثيف) ثقيل
تحديد الوزن النسبي للورق القطني أو الخشن الذي تم تحميله. ملاحظة: Normal (عادي) هو إعداد المصنع الافتراضي.	Rough/Cotton Weight (وزن الورق الخشن/القطني) خفيف عادية ثقيل
لتحديد الوزن النسبي للورق المخصص الذي تم تحميله. ملاحظات: • Normal (عادي) هو إعداد المصنع الافتراضي. • تظهر الخيارات فقط إذا عندما يكون النوع المخصص مدعومًا.	وزن مخصص [x] خفيف عادي ثقيل

قائمة "تحميل الورق"

من أجل	الاستخدام
قم بتحديد الطباعة على الوجهين وتعيينها لكل مهام الطباعة التي تحدد "البطاقات" باعتبارها نوع الورق.	تحميل البطاقات الطباعة على الوجهين إيقاف
قم بتحديد الطباعة على الوجهين وتعيينها لكل مهام الطباعة التي تحدد "الورق المعاد تدويره" باعتباره نوع الورق.	تحميل ورق معاد تدويره الطباعة على الوجهين إيقاف
ملاحظات:	
<ul style="list-style-type: none"> • "إيقاف" هو إعداد المصنع الافتراضي لجميع تحديدات قائمة "تحميل الورق". • يعمل خيار الطباعة على الوجهين على ضبط الإعداد الافتراضي للطباعة على الوجهين لكل مهمة طباعة إلا إذا تم تحديد الطباعة على وجه واحد من "خصائص الطباعة" في نظام التشغيل Windows أو مربع الحوار Print (طباعة) في نظام التشغيل Macintosh. 	

من أجل	الاستخدام
قم بتحديد الطابعة على الوجهين وتعيينها لكل مهام الطابعة التي تحدد "ورق المصقات" باعتباره نوع الورق.	تحميل ورق المصقات الطابعة على الوجهين إيقاف
قم بتحديد الطابعة على الوجهين وتعيينها لكل مهام الطابعة التي تحدد "ورق السندات" باعتباره نوع الورق.	تحميل ورق الربط الطابعة على الوجهين إيقاف
قم بتحديد الطابعة على الوجهين وتعيينها لكل مهام الطابعة التي تحدد "الورق ذا الرأسية" باعتباره نوع الورق.	تحميل الورق ذي الرأسية الطابعة على الوجهين إيقاف
قم بتحديد الطابعة على الوجهين وتعيينها لكل مهام الطابعة التي تحدد "الورق المطبوع مسبقًا" باعتباره نوع الورق.	تحميل ورق مطبوع مسبقًا الطابعة على الوجهين إيقاف
قم بتحديد الطابعة على الوجهين وتعيينها لكل مهام الطابعة التي تحدد "ورق ملون" باعتباره نوع الورق.	تحميل ورق ملون الطابعة على الوجهين إيقاف
قم بتحديد الطابعة على الوجهين وتعيينها لكل مهام الطابعة التي تحدد "ورق خفيف" باعتباره نوع الورق.	Light Loading (تحميل ورق خفيف) الطابعة على الوجهين إيقاف
قم بتحديد الطابعة على الوجهين وتعيينها لكل مهام الطابعة التي تحدد "ورق ثقيل" باعتباره نوع الورق.	Heavy Loading (تحميل ورق ثقيل) الطابعة على الوجهين إيقاف
قم بتحديد الطابعة على الوجهين وتعيينها لكل مهام الطابعة التي تحدد "الورق الخشن أو القطني" باعتباره نوع الورق.	تحميل الورق الخشن/القطني الطابعة على الوجهين إيقاف
قم بتحديد الطابعة على الوجهين وتعيينها لكل مهام الطابعة التي تحدد "ورق مخصص [x]" باعتباره نوع الورق. ملاحظة: يظهر الخيار "تحميل ورق مخصص [x]" فقط عندما يكون نوع الورق المخصص مدعومًا.	تحميل [x] ورق مخصص الطابعة على الوجهين إيقاف
ملاحظات:	
<ul style="list-style-type: none"> • "إيقاف" هو إعداد المصنع الافتراضي لجميع تحديدات قائمة "تحميل الورق". • يعمل خيار الطابعة على الوجهين على ضبط الإعداد الافتراضي للطابعة على الطابعة على الوجهين لكل مهمة طباعة إلا إذا تم تحديد الطابعة على وجه واحد من "خصائص الطابعة" في نظام التشغيل Windows أو مربع الحوار Print (طباعة) في نظام التشغيل Macintosh. 	

قائمة Custom Types (أنواع مخصصة)

من أجل	الاستخدام
قم بربط ورق أو نوع وسائط خاصة باسم نوع مخصص مضبوط في المصنع أو باسم مخصص محدد من قبل المستخدم تم إنشاؤه من ملقم الويب المضمن.	نوع مخصص [x] ورق بطاقات ورق شفاف خشن/قطن ورق العناوين ظرف
حدد نوع ورق عند تحديد Recycled (معاد تدويره) في قوائم أخرى.	معاد تدويره ورق بطاقات ورق شفاف خشن/قطن ورق العناوين ظرف
ملاحظات:	
<ul style="list-style-type: none"> يعتبر الإعداد Paper (ورق) إعداد المصنع الافتراضي. يجب أن يكون نوع الوسائط المخصص مدعومًا بواسطة الدرج أو وحدة التغذية متعددة الأغراض المحددة للتمكن من الطباعة من هذا المصدر. 	

قائمة Custom Names (الأسماء المخصصة)

استخدام	لـ
اسم مخصص [x]	تحديد اسم مخصص لنوع ورق. يحل هذا الاسم محل النوع المخصص [x] في قوائم الطابعة.

قائمة "أحجام المسح الضوئي المخصصة"

من أجل	الاستخدام
لتحديد اسم حجم مسح ضوئي مخصص واتجاه الصفحة. ملاحظات:	حجم المسح الضوئي المخصص [x] اسم حجم المسح الضوئي العرض الارتفاع Orientation (الاتجاه) طولي عرضي عملية مسح ضوئي لكل جانب إيقاف تشغيل
<ul style="list-style-type: none"> يحل اسم حجم المسح الضوئي المخصص محل "حجم المسح الضوئي المخصص [x]" في قوائم الطابعة. "نوع وسائط وحدة تغذية المستندات التلقائية (ADF)" هو إعداد المصنع الافتراضي للمسح الضوئي المخصص بأحجام 3 و4 و5 و6. 8.5 بوصة هو إعداد المصنع الافتراضي بالولايات المتحدة بالنسبة لعرض الورق. 210 ملليمتر هو إعداد المصنع الافتراضي الدولي بالنسبة لعرض الورق. 14 بوصة هو إعداد المصنع الافتراضي بالولايات المتحدة بالنسبة لارتفاع الورق. 297 ملليمتر هو إعداد المصنع الافتراضي الدولي بالنسبة لارتفاع الورق. "طولي" هو إعداد المصنع الافتراضي بالنسبة لإعداد "الاتجاه". "إيقاف" هو إعداد المصنع الافتراضي للخيار "عملية مسح ضوئي لكل جانب". 	

قائمة الإعدادات العالمي

استخدام	من أجل
وحدات القياس بوصات مليمترات	تحديد وحدات القياس. ملاحظات: • "بوصات" هو إعداد المصنع الافتراضي للولايات المتحدة. • "مليمتر" هو إعداد المصنع الافتراضي الدولي.
العرض الرأسى 3 - 14.17 بوصة 360-76 ملم	تعيين عرض الاتجاه الطولي. ملاحظات: • إذا تجاوز العرض الحد الأقصى، فتستخدم الطابعة أقصى حد مسموح به للعرض. • "8.5 بوصة" هو إعداد المصنع الافتراضي للولايات المتحدة. يمكنك زيادة العرض بزيادات قدرها 0.01 بوصة. • 216 ملم هو إعداد المصنع الافتراضي الدولي. يمكنك زيادة العرض بزيادات قدرها 1 مم.
الارتفاع الرأسى 3 - 14.17 بوصة 360-76 ملم	ضبط الارتفاع الرأسى. ملاحظات: • إذا تجاوز الارتفاع الحد الأقصى، فتستخدم الطابعة أقصى حد مسموح به للارتفاع. • "14 بوصة" هو إعداد المصنع الافتراضي للولايات المتحدة. يمكنك زيادة الارتفاع بزيادات قدرها 0.01 بوصة. • 356 ملم هو إعداد المصنع الافتراضي الدولي. يمكنك زيادة الارتفاع بزيادات قدرها 1 مم.
اتجاه التغذية حافة قصيرة حافة طويلة	تحديد اتجاه التغذية عند إمكانية تحميل الورق في أي اتجاه. ملاحظات: • "حافة قصيرة" هو إعداد المصنع الافتراضي. • تظهر "الحافة الطويلة" فقط إذا كانت أطول حافة أقصر من الحد الأقصى للعرض الذي يدعمه الدرج.

القائمة

قائمة Reports (التقارير)

استخدام	من أجل
صفحة إعدادات القائمة	اطبع تقريرًا يضم معلومات حول الورق الذي تم تحميله في الأدرج والذاكرة المُركبة وإجمالي عدد الصفحات وإعدادات الإنذار والمهلات ولغة لوحة التحكم بالطابعة وعنوان TCP/IP وحالة مستلزمات الطابعة وحالة اتصال الشبكة ومعلومات أخرى.
إحصائيات الجهاز	اطبع تقريرًا يحتوي على إحصائيات الطابعة مثل معلومات عن مستلزمات الطابعة وعدد الصفحات المطبوعة.
صفحة إعدادات شبكة الاتصال	لطباعة تقرير يحتوي على معلومات حول إعدادات طباعة شبكة الاتصال؛ مثل معلومات عنوان TCP/IP. ملاحظة: يظهر عنصر القائمة هذا فقط في طابعات شبكات الاتصال أو الطابعات المتصلة بملقمات الطابعة.
صفحة إعداد [x] الشبكة	اطبع تقريرًا يحتوي على معلومات حول إعدادات شبكة الاتصال الخاصة بالطابعة، مثل معلومات عنوان TCP/IP. ملاحظة: يظهر عنصر القائمة هذا فقط في طابعات شبكة الاتصال أو الطابعات المتصلة بملقمات الطابعة، وعند تثبيت أكثر من خيار شبكة اتصال واحد.
قائمة الاختصارات	اطبع تقريرًا يحتوي على معلومات حول الاختصارات المكوّنة.
سجل مهام الفاكس	اطبع تقريرًا يحتوي على معلومات حول آخر 200 عملية فاكس تم إكمالها. ملاحظة: يظهر عنصر القائمة هذا فقط عند تعيين "تمكين سجل المهام" على "تشغيل" في قائمة "إعدادات الفاكس".
سجل مكالمات الفاكس	اطبع تقريرًا يضم معلومات حول آخر 100 مكالمات تمت محاولة إجرائها واستلامها وحظرها. ملاحظة: يظهر عنصر القائمة هذا فقط عند تعيين "تمكين سجل المهام" على "تشغيل" في قائمة "إعدادات الفاكس".

استخدام	من أجل
اختصارات النسخ	اطبع تقريرًا يحتوي على معلومات حول اختصارات النسخ.
اختصارات البريد الإلكتروني	اطبع تقريرًا يحتوي على معلومات حول اختصارات البريد الإلكتروني.
اختصارات الفاكس	اطبع تقريرًا يحتوي على معلومات حول اختصارات الفاكس.
اختصارات FTP	اطبع تقريرًا يحتوي على معلومات حول اختصارات FTP.
قائمة ملفات التعريف	لطباعة قائمة بملفات التعريف المخزنة في الطابعة.
خطوط الطابعة	لطباعة تقرير بكل الخطوط المتاحة بالنسبة للغة الطابعة المعينة حاليًا في الطابعة.
دليل الطابعة	لطباعة قائمة بكل الموارد المخزنة في بطاقة الذاكرة المؤقتة الاختيارية أو القرص الصلب للطابعة. ملاحظات: <ul style="list-style-type: none"> • يجب ضبط Job Buffer Size (حجم المخزن المؤقت للمهمة) على 100%. • تأكد من تركيب الذاكرة المحمولة الاختيارية أو القرص الصلب للطابعة ومن عمله بشكل صحيح.
تقرير الأصول	اطبع تقريرًا يحتوي على معلومات الأصول بما في ذلك الرقم التسلسلي للطابعة واسم الطراز. يشتمل التقرير على نصوص ورموز منتج عالمي (UPC) شريطية يمكن مسحها ضوئيًا لتصبح ضمن قاعدة بيانات الأصول.

قائمة "شبكة الاتصال/المنافذ"

قائمة Active NIC (بطاقة واجهة شبكة الاتصال النشطة)

استخدام	من أجل
بطاقة واجهة شبكة الاتصال (NIC) نشطة تلقائي [قائمة ببطاقات الشبكات المتاحة]	ملاحظات: <ul style="list-style-type: none"> • "تلقائي" هو إعداد المصنع الافتراضي. • يظهر عنصر القائمة هذا فقط عند تركيب بطاقة شبكة اتصال اختيارية.

قائمة "شبكة الاتصال القياسية" أو "شبكة الاتصال" [x]

ملاحظة: تظهر المنافذ النشطة فقط في هذه القائمة. ويتم حذف جميع المنافذ غير النشطة.

استخدام	من أجل
PCL SmartSwitch تشغيل إيقاف	لتعيين الطابعة بحيث تبدل تلقائيًا إلى محاكاة PCL عندما تتطلب مهمة طباعة ذلك، بغض النظر عن لغة الطابعة الافتراضية. ملاحظات: <ul style="list-style-type: none"> • On (تشغيل) هو إعداد المصنع الافتراضي. • في حالة تعطيل PCL SmartSwitch، فلن تقوم الطابعة بفحص البيانات الواردة وستستخدم اللغة الافتراضية للطابعة المحددة في قائمة Setup (إعداد).
PS SmartSwitch تشغيل إيقاف	لتعيين الطابعة بحيث تبدل تلقائيًا إلى محاكاة PS عندما تتطلب مهمة طباعة ذلك، بغض النظر عن لغة الطابعة الافتراضية. ملاحظات: <ul style="list-style-type: none"> • On (تشغيل) هو إعداد المصنع الافتراضي. • في حالة تعطيل PS SmartSwitch، فلن تفحص الطابعة البيانات الواردة وستستخدم اللغة الافتراضية للطابعة المحددة في القائمة "إعداد".

استخدام	من أجل
وضع NPA إيقاف تلقائي	لضبط الطابعة لأداء المعالجة الخاصة اللازمة للاتصال ثنائي الاتجاه وفقاً للاصطلاحات التي يحددها بروتوكول NPA. ملاحظات: • "تلقائي" هو إعداد المصنع الافتراضي. • يؤدي تغيير هذا الإعداد من لوحة تحكم الطابعة ثم الخروج من القوائم إلى إعادة تشغيل الطابعة. ومن ثم يتم تحديث تحديد القائمة.
Network Buffer (المخزن المؤقت للشبكة) تلقائي 3 كيلوبايت إلى [أقصى حجم مسموح به]	لتعيين حجم ذاكرة التخزين المؤقت لإدخال شبكة الاتصال. ملاحظات: • Auto (تلقائي) هو إعداد المصنع الافتراضي. • يمكن تغيير القيمة بزيادة قدرها 1 كيلوبايت. • يعتمد أقصى حجم مسموح به على سعة الذاكرة في الطابعة وحجم المخازن المؤقتة المرتبطة الأخرى وكون Resource Save (حفظ المورد) في وضع On (التشغيل) أم Off (إيقاف التشغيل). • لزيادة نطاق أقصى حجم لذاكرة التخزين المؤقت لشبكة الاتصال، قم بتعطيل أو تقليل حجم ذاكرة التخزين المؤقت المتوازية وذاكرة التخزين المؤقت التسلسلية وذاكرة التخزين المؤقت USB. • يؤدي تغيير هذا الإعداد من لوحة تحكم الطابعة ثم الخروج من القوائم إلى إعادة تشغيل الطابعة. ومن ثم يتم تحديث تحديد القائمة.
MAC PS الثنائي تشغيل إيقاف تلقائي	لضبط الطابعة لمعالجة مهام طباعة Macintosh PostScript الثنائية. ملاحظات: • "تلقائي" هو إعداد المصنع الافتراضي. • يعمل الإعداد "إيقاف" كعامل تصفية لمهام الطباعة باستخدام البروتوكول القياسي. • يعمل الإعداد "تشغيل" على معالجة مهام طباعة PostScript الثنائية البسيطة.
إعداد شبكة الاتصال القياسية/إعداد شبكة الاتصال [x] تقارير Network Card (بطاقة شبكة الاتصال) TCP/IP IPv6 Wireless (لاسلكي) AppleTalk	لعرض وتعيين إعدادات شبكة الاتصال المتصلة بها الطابعة. ملاحظة: تظهر قائمة "الاتصال اللاسلكي" فقط عند توصيل الطابعة بشبكة اتصال لاسلكية.

قائمة Reports (التقارير)

للوصول إلى القائمة، انتقل لأي مما يلي:

- Network/Ports (شبكة الاتصال/المنافذ) < Standard Network (شبكة الاتصال القياسية) < Standard Network Setup (إعداد شبكة الاتصال القياسية) < Reports (التقارير)
- Network/Ports (شبكة الاتصال/المنافذ) < Network [x] Setup (إعداد شبكة الاتصال) < Reports (التقارير)

استخدام	لـ
صفحة إعداد الطابعة	لطباعة تقرير يحتوي على معلومات حول إعدادات طباعة شبكة الاتصال؛ مثل عنوان TCP/IP.

قائمة Network Card (بطاقة شبكة الاتصال)

للوصول إلى القائمة، انتقل لأي مما يلي:

- شبكة الاتصال/المنافذ <شبكة الاتصال القياسية> إعداد شبكة الاتصال القياسية <بطاقة شبكة الاتصال
- شبكة الاتصال/المنافذ <شبكة الاتصال [x]> إعداد شبكة الاتصال [x] <بطاقة شبكة الاتصال

استخدام	↓
عرض حالة البطاقة "متصل" غير متصلة	اعرض حالة اتصال بطاقة شبكة الاتصال.
عرض سرعة البطاقة	اعرض سرعة بطاقة شبكة نشطة.
"عنوان شبكة الاتصال" UAA LAA	اعرض عناوين شبكة الاتصال.
مهلة المهمة 0-255 ثانية	قم بتعيين مقدار الوقت الذي يستغرقه إلغاء مهمة طباعة على شبكة. ملاحظات: <ul style="list-style-type: none"> • إعداد المصنع الافتراضي هو 90 ثانية. • تعطل قيمة الإعداد 0 زمن التوقف. • إذا تم تحديد قيمة من 1-9، سيتم حفظ الإعداد بمثابة 10.

قائمة TCP/IP

للوصول إلى القائمة، انتقل لأي مما يلي:

- Network/Ports (شبكة الاتصال/المنافذ) <Standard Network (شبكة الاتصال القياسية) <Standard Network Setup (إعداد شبكة الاتصال القياسية) <TCP/IP
- Network/Ports (شبكة الاتصال/المنافذ) [x] <Network [x] Setup (إعداد شبكة الاتصال) <TCP/IP

ملاحظة: تتوفر هذه القائمة فقط بطابعات شبكات الاتصال أو الطابعات المتصلة بخوادم الطابعة.

استخدام	↓
تعيين اسم المضيف	لتعيين اسم المضيف الحالي لعنوان TCP/IP. ملاحظة: يمكن تغيير هذا الاسم فقط من ملقم الويب المضمن.
عنوان IP	لعرض معلومات عنوان TCP/IP الحالية أو تغييرها. ملاحظة: يعمل الإعداد اليدوي لعنوان IP على ضبط إعدادات Enable DHCP (تمكين DHCP) و Enable IP (تمكين عنوان IP تلقائيًا) على Off (إيقاف التشغيل). كما يعمل على ضبط Enable BOOTP (تمكين BOOTP) و Enable RARP (تمكين RARP) على Off (إيقاف التشغيل) في الأنظمة التي تدعم بروتوكولي RARP و BOOTP.
Netmask (قناع الشبكة)	لعرض معلومات قناع شبكة TCP/IP الحالية أو تغييرها.
Gateway (مدخل)	لعرض معلومات عبارة TCP/IP الحالية أو تغييرها.
تمكين DHCP تشغيل إيقاف	تحديد عنوان بروتوكول DHCP وتعيين المعلمات. ملاحظة: On (تشغيل) هو إعداد المصنع الافتراضي.
تمكين RARP تشغيل إيقاف	لتحديد إعداد تعيين عنوان بروتوكول RARP. ملاحظة: إعداد المصنع الافتراضي هو Off (إيقاف التشغيل).

استخدام	↓
تمكين BOOTP تشغيل إيقاف	لتحديد إعداد تعيين عنوان بروتوكول BOOTP. ملاحظة: On (تشغيل) هو إعداد المصنع الافتراضي.
تمكين AutoIP نعم لا	لتحديد إعداد "شبكات اتصال التهيئة الصفرية". ملاحظة: Yes (نعم) هو إعداد المصنع الافتراضي.
تمكين FTP/TFTP نعم لا	لتمكين ملقم FTP المدمج، والذي يتيح لك إمكانية إرسال ملفات إلى الطابعة باستخدام بروتوكول نقل الملفات. ملاحظة: Yes (نعم) هو إعداد المصنع الافتراضي.
تمكين Enable HTTP Server (HTTP) نعم لا	لتمكين ملقم الويب المدمج (Embedded Web Server). عند تمكين هذا الملقم، يمكن مراقبة الطابعة وإدارتها عن بُعد باستخدام مستعرض ويب. ملاحظة: Yes (نعم) هو إعداد المصنع الافتراضي.
WINS Server Address (عنوان ملقم WINS) ملقم WINS	لعرض عنوان ملقم WINS الحالي أو تغييره.
تمكين DDNS نعم لا	لعرض إعداد DDNS الحالي أو تغييره. ملاحظة: Yes (نعم) هو إعداد المصنع الافتراضي.
تمكين Enable mDNS (mDNS) نعم لا	لعرض إعداد mDNS الحالي أو تغييره. ملاحظة: Yes (نعم) هو إعداد المصنع الافتراضي.
DNS Server Address (عنوان ملقم DNS) ملقم DNS	لعرض عنوان ملقم DNS الحالي أو تغييره.
عنوان ملقم DNS الاحتياطي عنوان ملقم DNS الاحتياطي 2 عنوان ملقم DNS الاحتياطي 3	عرض عناوين ملقم DNS الاحتياطي أو تغييرها.
تمكين HTTPS نعم لا	لعرض إعداد HTTPS الحالي أو تغييره. ملاحظة: Yes (نعم) هو إعداد المصنع الافتراضي.

قائمة IPv6

للوصول إلى القائمة، انتقل إلى أي مما يلي:

- **Network/Ports (شبكة الاتصال/المنافذ) < Standard Network (شبكة الاتصال القياسية) < Standard Network Setup (إعدادات شبكة الاتصال القياسية) < IPv6**
- **Network/Ports (شبكة الاتصال/المنافذ) < Network (شبكة الاتصال) [x] < Network [x] Setup (إعدادات شبكة الاتصال) [x] < IPv6**

ملاحظة: تتوفر هذه القائمة فقط بطابعات شبكات الاتصال أو الطابعات المتصلة بخوادم الطابعة.

استخدام	↓
تمكين IPv6 تشغيل إيقاف	قم بتمكين IPv6 في الطابعة. ملاحظة: On (تشغيل) هو إعداد المصنع الافتراضي.

استخدام	لـ
Auto Configuration (تهيئة تلقائية) تشغيل إيقاف	تحديد ما إذا كان مهائى شبكة الاتصال اللاسلكية يقبل إدخالات تهيئة عنوان IPv6 التلقائي التي يقدمها الموجه أم لا. ملاحظة: On (تشغيل) هو إعداد المصنع الافتراضي.
View Hostname (عرض اسم المضيف) View Address (عرض العنوان) View Router Address (عرض عنوان الموجه)	قم بتعيين اسم المضيف. ملاحظة: يمكن تغيير هذه الإعدادات فقط من "ملقم الويب المضمن".
تمكين DHCPv6 تشغيل إيقاف	قم بتمكين DHCPv6 في الطابعة. ملاحظة: On (تشغيل) هو إعداد المصنع الافتراضي.

قائمة Wireless (لاسلكي)

ملاحظة: هذه القائمة متوفرة فقط في الطابعات المتصلة بشبكة اتصال Ethernet والطابعات المتصل بها مهائى شبكة اتصال لاسلكية.

للوصول إلى القائمة، انتقل لأي مما يلي:

- شبكة الاتصال/المنافذ <شبكة الاتصال القياسية> إعداد شبكة الاتصال القياسية <لاسلكي
- شبكة الاتصال/المنافذ <شبكة الاتصال [x]> إعداد شبكة الاتصال [x] <لاسلكية

الاستخدام	من أجل
إعداد Wi-Fi Protected Setup (WPS) بدء طريقة النسخ بضغط زر بدء طريقة PIN	أنشئ اتصالاً بشبكة اتصال لاسلكية وقم بتمكين أمان شبكة الاتصال. ملاحظات: <ul style="list-style-type: none"> • الإعداد Start Push Button Method (بدء طريقة النسخ بضغط زر) يصل الطابعة بشبكة اتصال لاسلكية عن طريق الضغط على الأزرار الموجودة بكل من الطابعة ونقطة الوصول (الموجه اللاسلكي) خلال فترة زمنية محددة. • الإعداد "بدء طريقة PIN" يصل الطابعة بشبكة اتصال لاسلكية عند إدخال رمز PIN بالطابعة في الإعدادات اللاسلكية لنقطة الوصول.
تمكين/تعطيل اكتشاف WPS التلقائي تمكين تعطيل	لاكتشاف طريقة الاتصال تلقائياً التي تستخدمها نقطة وصول مزودة بـ WPS؛ سواء "بدء طريقة النسخ بضغط زر" أو "بدء طريقة PIN". ملاحظة: "تعطيل" هو إعداد المصنع الافتراضي.
وضع شبكة الاتصال نوع BSS (ضبط الخدمة الأساسي) وضع البنية الأساسية Ad hoc	لتحديد وضع شبكة الاتصال. ملاحظات: <ul style="list-style-type: none"> • "البنية الأساسية" هو إعداد المصنع الافتراضي. وهذا الوضع يسمح للطابعة بالوصول إلى إحدى شبكات الاتصال باستخدام نقطة وصول. • يؤدي "الوضع المخصص" إلى تهيئة اتصال لاسلكي مباشرة بين الطابعة والكمبيوتر.
التوافق 802.11b/g 802.11b/g/n	لتحديد المعيار اللاسلكي لشبكة الاتصال اللاسلكية. ملاحظة: 802.11b/g/n هو إعداد المصنع الافتراضي.
اختيار "شبكة اتصال"	لتحديد شبكة اتصال متاحة حتى تستخدمها الطابعة.
عرض "جودة الإشارة"	لعرض جودة الاتصال اللاسلكي.
عرض "وضع الأمان"	لعرض طريقة التشفير التي تستخدمها شبكة الاتصال اللاسلكية.

قائمة AppleTalk

ملاحظة: تظهر هذه القائمة فقط في طرازات الطابعات المتصلة بشبكة اتصال Ethernet أو عندما يتم تثبيت مهائى شبكة اتصال لاسلكية اختياري.

للوصول إلى القائمة، انتقل إلى أحد الموقعين التاليين:

- شبكة الاتصال/المنافذ <شبكة الاتصال القياسية > إعدادات شبكة الاتصال القياسية <AppleTalk
- Network/Ports (شبكة الاتصال/المنافذ) <Network (شبكة) > [x] <إعدادات شبكة > [x] <AppleTalk

استخدام	لـ
Activate (تنشيط) نعم لا	تمكين دعم AppleTalk أو تعطيله. ملاحظة: Yes (نعم) هو إعداد المصنع الافتراضي.
View Name (عرض الاسم)	لعرض اسم AppleTalk المخصص. ملاحظة: يمكن تغيير اسم AppleTalk فقط من ملقم الويب المضمن.
View Address (عرض العنوان)	لعرض عنوان AppleTalk المخصص. ملاحظة: يمكن تغيير عنوان AppleTalk فقط من Embedded Web Server (ملقم الويب المضمن).
Set Zone (منطقة الضبط) [قائمة بالمنطقة المتاحة على شبكة الاتصال]	لتوفير قائمة بمناطق AppleTalk المتاحة على شبكة الاتصال. ملاحظة: إن المنطقة الافتراضية لشبكة الاتصال هي إعداد المصنع الافتراضي.

قائمة USB القياسي

استخدم	من أجل
PCL SmartSwitch تشغيل إيقاف	لضبط الطابعة لكي يتم التحويل تلقائيًا إلى محاكاة PCL عندما تتطلب ذلك مهمة طباعة يتم استلامها عبر منفذ USB، بغض النظر عن لغة الطابعة الافتراضية. ملاحظات: <ul style="list-style-type: none"> • "تشغيل" هو إعداد المصنع الافتراضي. • عند التعيين على الإعداد "إيقاف"، لا تفحص الطابعة البيانات الواردة. تستخدم الطابعة محاكاة PostScript في حالة تعيين PS SmartSwitch على "تشغيل". تستخدم الطابعة لغة الطابعة الافتراضية المحددة في القائمة "إعداد" في حالة تعيين PS SmartSwitch على "إيقاف".
PS SmartSwitch تشغيل إيقاف	لضبط الطابعة لكي يتم التحويل تلقائيًا إلى محاكاة PS عندما تتطلب ذلك مهمة طباعة يتم استلامها عبر منفذ USB، بغض النظر عن لغة الطابعة الافتراضية. ملاحظات: <ul style="list-style-type: none"> • "تشغيل" هو إعداد المصنع الافتراضي. • عند التعيين على الإعداد "إيقاف"، لا تفحص الطابعة البيانات الواردة. تستخدم الطابعة محاكاة PCL في حالة تعيين PCL SmartSwitch على "تشغيل". تستخدم الطابعة لغة الطابعة الافتراضية المحددة في القائمة "إعداد" في حالة تعيين PCL SmartSwitch على "إيقاف".
وضع NPA تشغيل إيقاف تلقائي	لضبط الطابعة لأداء المعالجة الخاصة اللازمة للاتصال ثنائي الاتجاه وفقًا للاصطلاحات التي يحددها بروتوكول NPA. ملاحظات: <ul style="list-style-type: none"> • "تلقائي" هو إعداد المصنع الافتراضي. يضبط الإعداد "تلقائي" الطابعة لفحص البيانات وتحديد التنسيق ثم معالجتها بشكل صحيح. • تتم إعادة تشغيل الطابعة تلقائيًا عند تغيير الإعداد من لوحة التحكم بالطابعة. ومن ثم يتم تحديث تحديد القائمة.

من أجل	استخدم
<p>لضبط حجم المخزن المؤقت لإدخال USB.</p> <p>ملاحظات:</p> <ul style="list-style-type: none"> • "تلقائي" هو إعداد المصنع الافتراضي. • يعمل إعداد "معطل" على إيقاف تشغيل التخزين المؤقت للمهمة. تتم طباعة أية مهام تم تخزينها مؤقتًا بالفعل على قرص الطابعة الصلب قبل استئناف عملية المعالجة العادية. • يمكن تغيير قيمة حجم مخزن USB المؤقت بمعدلات زيادة قدرها 1 ك. • يعتمد أقصى حجم مسموح به على سعة الذاكرة في الطابعة وحجم المخازن المؤقتة المرتبطة الأخرى وما إذا كان "حفظ المورد" في الوضع "تشغيل" أم "إيقاف". • لزيادة نطاق أقصى حجم للمخزن المؤقت لـ USB، قم بتعطيل أو تقليل حجم المخازن المؤقتة المتوازية والمخازن المؤقتة التسلسلية والخاصة بشبكة الاتصال. • تتم إعادة تشغيل الطابعة تلقائيًا عندما يتم تغيير الإعداد من لوحة التحكم بالطابعة. ومن ثم يتم تحديث تحديد القائمة. 	<p>المخزن المؤقت لـ USB</p> <p>تعطيل تلقائي</p> <p>3 كيلوبايت إلى [أقصى حجم مسموح به]</p>
<p>لتخزين مهام الطابعة مؤقتًا على قرص الطابعة الصلب قبل الطابعة.</p> <p>ملاحظات:</p> <ul style="list-style-type: none"> • "إيقاف" هو إعداد المصنع الافتراضي. • يخزن الوضع "تشغيل" المهام على القرص الصلب للطابعة مؤقتًا. • يخزن الإعداد "تلقائي" مهام الطابعة مؤقتًا فقط إذا كانت الطابعة مشغولة بمعالجة بيانات من منفذ إدخال آخر. • يؤدي تغيير هذا الإعداد من لوحة تحكم الطابعة ثم الخروج من القوائم إلى إعادة تشغيل الطابعة. ومن ثم يتم تحديث تحديد القائمة. 	<p>التخزين المؤقت للمهمة</p> <p>إيقاف تشغيل تلقائي</p>
<p>لضبط الطابعة لمعالجة مهام طباعة Macintosh PostScript الثنائية.</p> <p>ملاحظات:</p> <ul style="list-style-type: none"> • "تلقائي" هو إعداد المصنع الافتراضي. • يعمل الإعداد "تشغيل" على معالجة مهام طباعة PostScript الثنائية البسيطة. • يعمل الإعداد "إيقاف" كعامل تصفية لمهام الطابعة باستخدام البروتوكول القياسي. 	<p>MAC PS الثنائي</p> <p>تشغيل إيقاف تلقائي</p>
<p>لضبط معلومات عنوان شبكة الاتصال لملمق طباعة خارجي.</p> <p>ملاحظة: هذه القائمة متاحة فقط إذا كانت الطابعة متصلة بملمق طباعة خارجي عبر منفذ USB.</p>	<p>عنوان ENA</p> <p>YYY.YYY.YYY.YYY</p>
<p>لضبط معلومات قناع الشبكة لملمق طباعة خارجي.</p> <p>ملاحظة: هذه القائمة متاحة فقط إذا كانت الطابعة متصلة بملمق طباعة خارجي عبر منفذ USB.</p>	<p>قناع شبكة ENA</p> <p>YYY.YYY.YYY.YYY</p>
<p>لضبط معلومات العنبر لملمق طباعة خارجي.</p> <p>ملاحظة: هذه القائمة متاحة فقط إذا كانت الطابعة متصلة بملمق طباعة خارجي عبر منفذ USB.</p>	<p>عنبر ENA</p> <p>YYY.YYY.YYY.YYY</p>

قائمة إعداد SMTP

من أجل	استخدم
<p>حدد معلومات المنفذ وعنبر خادم SMTP.</p> <p>ملاحظة: 25 هو منفذ مدخل SMTP الافتراضي.</p>	<p>مدخل SMTP الرئيسي</p> <p>منفذ مدخل SMTP الرئيسي</p> <p>مدخل SMTP الثانوي</p> <p>منفذ مدخل SMTP الثانوي</p>
<p>حدد مقدار الوقت بالتوازي قبل توقف الخادم عن محاولة إرسال رسالة بريد إلكتروني.</p> <p>ملاحظة: "30" هو إعداد المصنع الافتراضي.</p>	<p>مهلة SMTP</p> <p>30-5</p>
<p>حدد عنوان الرد الذي يتكون مما يصل إلى 128 حرفًا في رسالة البريد الإلكتروني التي ترسلها الطابعة.</p>	<p>عنوان الرد</p>

من أجل	استخدم
<p>اضبط الطابعة لاستخدام SSL للحصول على مستوى أمان أعلى عند الاتصال بخادم SMTP.</p> <p>ملاحظات:</p> <ul style="list-style-type: none"> • "معطل" هو إعداد المصنع الافتراضي. • في حالة استخدام إعداد "التفاوض"، يحدد ملقم SMTP ما إذا كان سيتم استخدام SSL. 	<p>استخدام SSL</p> <p>تعطيل تفاوض مطلوب</p>
<p>حدد نوع مصادقة المستخدم المطلوبة لامتيازات المسح الضوئي إلى البريد الإلكتروني.</p> <p>ملاحظة: "لا تلتزم مصادقة" هو إعداد المصنع الافتراضي.</p>	<p>المصادقة ملقم SMTP</p> <p>لا تلتزم مصادقة تسجيل الدخول/عادي CRAM-MD5 Digest-MD5 NTLM Kerberos 5</p>
<p>حدد بيانات الاعتماد التي سيتم استخدامها عند الاتصال بخادم SMTP.</p> <p>ملاحظات:</p> <ul style="list-style-type: none"> • "بلا" هو إعداد المصنع الافتراضي للخيار بريد إلكتروني يبدأه الجهاز و بريد إلكتروني يبدأه المستخدم. • يتم استخدام "مُعرّف مستخدم الجهاز" و "كلمة مرور الجهاز" لتسجيل الدخول إلى ملقم SMTP في حالة تحديد "استخدام بيانات اعتماد SMTP للجهاز". 	<p>بريد إلكتروني يبدأه الجهاز</p> <p>لا يوجد استخدام بيانات اعتماد SMTP للجهاز</p> <p>بريد إلكتروني يبدأه المستخدم</p> <p>لا يوجد استخدام بيانات اعتماد SMTP للجهاز استخدام مُعرّف مستخدم الجلسة وكلمة مرورها استخدام عنوان البريد الإلكتروني للجلسة وكلمة مرورها مطالبة المستخدم</p> <p>مُعرّف مستخدم الجهاز</p> <p>كلمة مرور الجهاز</p> <p>Kerberos 5 Realm</p> <p>مجال NTLM</p>

قائمة "الأمان"

قائمة "تحرير عمليات إعداد الأمان"

ملاحظة: تظهر هذه القائمة فقط في طرازات محددة من الطابعات ذات شاشات اللمس.

ل	استخدم
<p>لإنشاء كلمة مرور احتياطية.</p> <p>ملاحظات:</p> <ul style="list-style-type: none"> • يعتبر الإعداد Off (إيقاف تشغيل) إعداد المصنع الافتراضي لـ "Use Backup Password" (استخدام كلمة المرور الاحتياطية). • تظهر هذه القائمة فقط في حال وجود كلمة مرور احتياطية. 	<p>تحرير كلمة المرور الاحتياطية</p> <p>استخدام كلمة المرور الاحتياطية</p> <ul style="list-style-type: none"> • إيقاف • تشغيل • كلمة المرور

استخدام	ل
<p>تحرير كتل الإنشاء</p> <p>الحسابات الداخلية</p> <p>NTLM</p> <p>إعداد Kerberos بسيط</p> <p>إعداد Kerberos</p> <p>دليل نشط</p> <p>LDAP</p> <p>LDAP+GSSAPI</p> <p>كلمة المرور</p> <p>رقم PIN</p>	<p>تحرير إعدادات للحسابات الداخلية و NTLM وإعداد Kerberos بسيط وإعداد Kerberos والدليل النشط و LDAP وكلمة المرور ورقم PIN.</p>
<p>تحرير قوائم الأمان</p> <p>[قائمة القوائم المتوفرة]</p>	<p>لإضافة قالب أمان أو تحريره.</p>
<p>تحرير عناصر التحكم في الوصول</p> <p>قوائم الإدارة</p> <p>الوصول إلى الوظيفة</p> <p>الإدارة</p> <p>الحلول</p> <p>إلغاء مهام في الجهاز</p>	<p>للتحكم في الوصول إلى قوائم الطابعة وتحديثات البرنامج الثابت والمهام المحجوزة ونقاط وصول أخرى.</p>

قائمة "إعدادات الأمان المتنوعة"

استخدام	ل
<p>Login Restrictions (قيود تسجيل الدخول)</p> <p>فشل تسجيل الدخول</p> <p>إطار وقت الفشل</p> <p>وقت التأمين</p> <p>Panel Login Timeout (زمن توقف تسجيل دخول للوحة)</p> <p>Remote Login Timeout (زمن توقف تسجيل الدخول عن بعد)</p>	<p>حدد عدد وقت الإطارات الخاصة بمحاولات تسجيل الدخول الفاشلة من لوحة تحكم الطابعة قبل أن يتم تأمين كل المستخدمين.</p> <p>ملاحظات:</p> <ul style="list-style-type: none"> يحدد "فشل تسجيل الدخول" عدد محاولات تسجيل الدخول الفاشلة قبل أن يتم تأمين المستخدمين. الإعدادات التي تتراوح بين 1 و 10 محاولات هي إعداد المصنع الافتراضي. يحدد "إطار وقت الفشل" إطار الوقت الذي يمكن خلاله إجراء محاولات تسجيل دخول فاشلة قبل أن يتم تأمين المستخدمين. تتراوح الإعدادات ما بين 1-60 دقيقة. إعداد المصنع الافتراضي هو 5 دقيقة. يحدد "وقت التأمين" فترة تأمين المستخدمين بعد أن تخطت المحاولات الفاشلة لتسجيل الدخول الحد الأقصى. تتراوح الإعدادات ما بين 1-60 دقيقة. إعداد المصنع الافتراضي هو 5 دقيقة. يشير الرقم 1 إلى أن الطابعة لا تفرض وقت تأمين. يحدد "زمن توقف تسجيل دخول للوحة" فترة بقاء الطابعة في وضع الخمول على الشاشة الرئيسية قبل أن يتم تسجيل خروج المستخدم تلقائياً. تتراوح الإعدادات بين 1 و 900 ثانية. 30 ثانية هي إعداد المصنع الافتراضي. يحدد Remote Login Timeout (زمن توقف تسجيل الدخول عن بعد) مدة خمول الواجهة عن بعد قبل تسجيل خروج المستخدم تلقائياً. تتراوح الإعدادات بين 1 و 120 ثانية. إعداد المصنع الافتراضي هو 10 دقيقة.
<p>رابط إعادة تعيين الأمان</p> <p>عناصر التحكم في الوصول = "بلا أمان"</p> <p>بلا تأثير</p> <p>إعادة تعيين إعدادات أمان المصنع الافتراضية</p>	<p>تغيير قيمة إعدادات الأمان.</p> <p>ملاحظات:</p> <ul style="list-style-type: none"> عناصر التحكم في الوصول = "بلا أمان" تؤدي إلى المحافظة على جميع معلومات الأمان التي حددها المستخدم. إعداد المصنع الافتراضي هو "بلا أمان". "بلا تأثير" يعني أن إعادة التعيين ليس لها تأثير على تهيئة أمان الجهاز. "إعادة تعيين إعدادات أمان المصنع الافتراضية" تحذف جميع معلومات الأمان التي حددها المستخدم، وتخصّص قيمة المصنع الافتراضية لكل إعداد في قسم إعدادات الأمان المتنوعة لكل من اللوحة وملقم الويب المضمن.

استخدام	ل
التحقق من شهادة LDAP طلب محاولة السماح عدم الاستخدام	للسماح للمستخدم بطلب شهادة ملقم. ملاحظات: <ul style="list-style-type: none"> • "طلب" يعني أنه قد تم طلب شهادة ملقم. إذا تم تقديم شهادة غير صحيحة أو لم يتم تقديم شهادة، فيتم إنهاء الجلسة فوراً. "طلب" هو إعداد المصنع الافتراضي. • "محاولة" يعني أنه قد تم طلب شهادة ملقم. إذا لم يتم تقديم شهادة، فتتم متابعة الجلسة بشكل عادي. إذا تم تقديم شهادة غير صحيحة، فيتم إنهاء الجلسة فوراً. • "السماح" يعني أنه قد تم طلب شهادة ملقم. إذا لم يتم تقديم شهادة، فتتم متابعة الجلسة بشكل عادي. إذا تم تقديم شهادة غير صحيحة، فسيتم تجاهلها، ثم تتم متابعة الجلسة بشكل عادي. • "أبداً" يعني أنه قد تم طلب شهادة ملقم.
الحد الأدنى لطول رمز PIN 16-1	تحديد طول أرقام رمز PIN. ملاحظة: 4 هو إعداد المصنع الافتراضي.

قائمة Confidential Print (الطابعة السرية)

استخدام	ل
Max Invalid PIN (الحد الأقصى لرقم PIN غير الصالح) إيقاف 10-2	لتعيين حد لعدد المرات التي يتم فيها إدخال رقم PIN غير صالح. ملاحظات: <ul style="list-style-type: none"> • يظهر عنصر القائمة هذا فقط عندما يتم تركيب قرص طابعة صلب يعمل وتمت تهيئته. • عند بلوغ الحد، يتم حذف مهام الطابعة لاسم المستخدم هذا ولرمز PIN.
Confidential Job Expiration (انتهاء فترة المهمة السرية) إيقاف hour 1 (ساعة واحدة) hours 4 (24 ساعة) hours 24 (24 ساعة) week 1 (أسبوع)	لتعيين حد لطول مدة تخزين الطابعة لمهام الطابعة السرية. ملاحظات: <ul style="list-style-type: none"> • في حالة تغيير إعداد Confidential Job Expiration (انتهاء فترة المهمة السرية) أثناء وجود مهام طابعة سرية في ذاكرة الطابعة أو قرص الطابعة الصلب، فإن فترة الانتهاء الخاصة بمهام الطابعة هذه لا تتغير إلى القيمة الافتراضية الجديدة. • في حالة إيقاف تشغيل الطابعة، فإنه يتم حينئذٍ حذف جميع مهام الطابعة السرية المحفوظة في ذاكرة الطابعة.
Repeat Job Expiration (تكرار انتهاء فترة المهمة) إيقاف hour 1 (ساعة واحدة) hours 4 (24 ساعة) hours 24 (24 ساعة) week 1 (أسبوع)	لتعيين حد لطول مدة تخزين الطابعة لمهام الطابعة.
Verify Job Expiration (التحقق من انتهاء فترة المهمة) إيقاف hour 1 (ساعة واحدة) hours 4 (24 ساعة) hours 24 (24 ساعة) week 1 (أسبوع)	لتعيين حد لطول مدة تخزين الطابعة لمهام الطابعة التي تحتاج للتحقق منها.
ملاحظة: إعداد المصنع الافتراضي هو Off (إيقاف التشغيل).	

استخدام	↓
Reserve Job Expiration (حفظ انتهاء فترة المهمة) إيقاف 1 hour (ساعة واحدة) 4 hours (24 ساعة) 24 hours (24 ساعة) 1 week (أسبوع)	لتعيين حد لطول مدة تخزين الطابعة لمهام الطابعة التي ستتم طباعتها في وقت لاحق.
ملاحظة: إعداد المصنع الافتراضي هو Off (إيقاف التشغيل).	

مسح قائمة ملفات البيانات المؤقتة

يقوم خيار "مسح ملفات البيانات المؤقتة" بتطويع حذف بيانات مهمة الطابعة من قرص الطابعة الصلب التي ليست قيد الاستخدام في الوقت الحالي من قبل نظام الملفات. يتم الحفاظ على جميع البيانات الدائمة على قرص الطابعة الصلب، مثل الخطوط التي تم تنزيلها ووحدات الماكرو والمهام المحجوزة.

ملاحظة: لا تظهر هذه القائمة إلا في حالة تركيب قرص طابعة صلب يعمل وتمت تهيئته.

استخدام	من أجل
وضع المسح تلقائي	حدد الوضع المطلوب لمسح ملفات البيانات المؤقتة.
الطريقة التلقائية تمرير أحادي تمرير متعدد ملاحظات: <ul style="list-style-type: none"> • "تمرير أحادي" هو إعداد المصنع الافتراضي. • وحده خيار المسح التلقائي يمكن المستخدمين من مسح ملفات البيانات المؤقتة من دون الحاجة إلى إيقاف تشغيل الطابعة لفترة زمنية طويلة. • ويجب مسح المعلومات التي تتسم بقدر كبير من السرية باستخدام طريقة التمرير المتعدد فقط. 	قم بتمييز كافة المساحات المتوفرة على القرص التي تم استخدامها في مهمة طباعة سابقة. لا تسمح هذه الطريقة لنظام الملفات بإعادة استخدام هذه المساحة حتى يتم إزالتها.

قائمة سجل مراقبة الأمان

استخدام	↓
سجل التصدير	تمكين مستخدم مخول بتصدير سجل المراقبة. ملاحظات: <ul style="list-style-type: none"> • لتصدير سجل المراقبة من لوحة تحكم الطابعة، يجب تثبيت محرك أقراص فلاش في الطابعة. • يمكن تنزيل سجل المراقبة من ملقم الويب المضمن وحفظه على أي جهاز كمبيوتر.
حذف السجل نعم لا	تحديد ما إذا كان سيتم حذف سجلات المراقبة أم لا. ملاحظة: Yes (نعم) هو إعداد المصنع الافتراضي.

استخدام	لـ
تكوين السجل تمكين التدقيق نعم لا تمكين سجل النظام عن بعد لا نعم أداة إنشاء سجل النظام عن بعد 23-0 أهمية الأحداث بالنسبة إلى السجل 7-0	تحديد الطريقة التي تم بها إنشاء سجلات المراقبة وهل تم إنشاؤها أم لا. ملاحظات: <ul style="list-style-type: none"> يحدد "تمكين المراقبة" إذا كان يتم تسجيل الأحداث في سجل المراقبة الآمن وسجل النظام عن بعد. "لا" هو إعداد المصنع الافتراضي. يحدد "تمكين سجل النظام عن بعد" إذا كان يتم إرسال السجلات إلى ملقم بعيد. "لا" هو إعداد المصنع الافتراضي. تحدد "أداة إنشاء سجل النظام عن بعد" القيمة المستخدمة لإرسال السجلات إلى ملقم سجل النظام عن بعد. إعداد المصنع الافتراضي هو 4. مع تفعيل سجل مراقبة الأمان، تكون قيمة الخطورة لكل حدث مسجلة. إعداد المصنع الافتراضي هو 4.

قائمة "تعيين التاريخ/الوقت"

استخدام	لـ
التاريخ والوقت الحاليان	اعرض إعدادات التاريخ والوقت الحاليين بالطابعة.
ضبط التاريخ والوقت يدوياً	أدخل التاريخ والوقت. ملاحظة: يتم تعيين التاريخ/الوقت بتنسيق "سنة-شهر-يوم ساعة": دقيقة:تنسيق الثواني
المنطقة الزمنية	حدد المنطقة الزمنية. ملاحظة: توقيت جرينتش (GMT) هو إعداد المصنع الافتراضي.
"بدء التوقيت الصيفي تلقائياً" تشغيل إيقاف	اضبط الطابعة على استخدام مواعيد بدء ونهاية التوقيت الصيفي المعمول به (DST) والمرتبطة بإعداد "المنطقة الزمنية" للطابعة. ملاحظة: إعداد المصنع الافتراضي هو "تشغيل" ويستخدم "التوقيت الصيفي" المعمول به والمرتبطة بإعداد "المنطقة الزمنية".
إعداد المنطقة الزمنية المخصصة أسبوع بدء التوقيت الصيفي (DST) يوم بدء التوقيت الصيفي (DST) شهر بدء التوقيت الصيفي (DST) وقت بدء التوقيت الصيفي (DST) أسبوع نهاية التوقيت الصيفي (DST) يوم نهاية التوقيت الصيفي (DST) شهر نهاية التوقيت الصيفي (DST) وقت نهاية التوقيت الصيفي (DST) بدء التوقيت الدولي المنسق (DST)	تمكين المستخدم من إعداد المنطقة الزمنية.
تمكين NTP تشغيل إيقاف	لتمكين "بروتوكول وقت شبكة الاتصال"، والذي يقوم بمزامنة ساعات الأجهزة على شبكة الاتصال. ملاحظة: On (تشغيل) هو إعداد المصنع الافتراضي.
ملقم NTP	اعرض عنوان خادم NTP.
تمكين المصادقة تشغيل إيقاف	قم بتغيير إعداد المصادقة إلى تشغيل أو إيقاف. ملاحظة: إعداد المصنع الافتراضي هو Off (إيقاف التشغيل).

قائمة "الإعدادات"

قائمة General Settings (الإعدادات العامة)

استخدام	لـ
Display Language (لغة العرض) الإنجليزية الفرنسية الألمانية الإيطالية الأسبانية الدانمركية النرويجية الهولندية السويدية البرتغالية الفنلندية الروسية البولندية اليونانية المجرية التركية التشيكية الصينية المبسطة الصينية التقليدية الكورية اليابانية	تعيين لغة النص الذي يظهر على شاشة العرض. ملاحظة: لا تتوفر جميع اللغات لكل الطرز. وقد تحتاج إلى تثبيت أجهزة خاصة لبعض اللغات.
عرض تقديرات مستلزمات الطابعة عرض التقديرات عدم عرض التقديرات	عرض تقديرات مستلزمات الطابعة على لوحة التحكم، وخادم الويب المضمن، وإعدادات القائمة، وتقارير إحصائيات الجهاز. ملاحظة: Show estimates (عرض التقديرات) هو إعداد المصنع الافتراضي.
Eco-Mode (وضع Eco) إيقاف Energy (الطاقة) Energy/Paper (الطاقة/الورق) ورق	لتخفيض استهلاك الطاقة أو الورق أو الوسائط الخاصة. ملاحظات: <ul style="list-style-type: none"> • إعداد المصنع الافتراضي هو Off (إيقاف التشغيل). يعمل هذا الإعداد Off على إعادة تعيين الطابعة إلى إعدادات المصنع الافتراضية الخاصة بها. • يعمل إعداد "الطاقة" على تقليل مقدار الطاقة التي تستهلكها الطابعة. • يقلل إعداد "الطاقة/الورق" من استهلاك الطاقة أو الورق أو الوسائط الخاصة. • يعمل الإعداد Paper (الورق) على تقليل كمية الورق والوسائط الخاصة التي تتطلبها أية مهمة طباعة.
صوت تحميل وحدة تغذية المستندات التلقائية تمكين تعطيل	حدد ما إذا كانت وحدة تغذية المستندات التلقائية (ADF) تصدر صوتاً عند تحميل الورق. ملاحظة: إعداد المصنع الافتراضي هو "خفيف".
وضع السكون إيقاف تشغيل	تخفيض مستوى ضجيج الطابعة. ملاحظة: إعداد المصنع الافتراضي هو Off (إيقاف التشغيل).

لـ	استخدام
لتشغيل معالج الإعداد.	Run Initial Setup (تشغيل الإعداد الأولي) نعم لا
لتحديد لغة لوحة مفاتيح الشاشة ومعلومات حول المفاتيح المخصصة.	لوحة مفاتيح نوع لوحة المفاتيح الإنجليزية الفرنسية الفرنسية الكندية الألمانية الإيطالية الأسبانية اليونانية الدانمركية النرويجية الهولندية السويدية الفنلندية البرتغالية الروسية البولندية السويسرية الألمانية السويسرية الفرنسية الكورية المجرية التركية التشيكية الصينية المبسطة الصينية التقليدية اليابانية المفتاح المخصص [X]
تحديد وحدة قياس أحجام الورق. ملاحظات: • US (ذاكرة الوصول العشوائي) هي إعداد المصنع الافتراضي. • يتم تحديد الإعداد الأولي حسب اختيار الدولة أو المنطقة في معالج الإعداد الأولي.	أحجام الورق الولايات المتحدة متري
تحديد نطاق منفذ صالح للطابعات خلف جدار حماية مانع للمنفذ. ملاحظة: 9751:إعداد المصنع الافتراضي هو 12000.	Scan to PC Port Range (المسح إلى نطاق منفذ PC) [نطاق المنفذ]

↓	استخدام
<p>لتحديد ما هو معروض في الأركان العلوية من الشاشة الرئيسية. بالنسبة للقائمتين اليمنى واليسرى، اختر من الخيارات التالية: لا يوجد عنوان IP Hostname (اسم المضيف) اسم جهة الاتصال الموقع التاريخ/الوقت mdNS/DDNS Service Name (اسم خدمة mdNS/DDNS) اسم Zero Configuration النص المخصص [X] اسم الطراز</p> <p>ملاحظات:</p> <ul style="list-style-type: none"> • IP Address (عنوان IP) هو إعداد المصنع الافتراضي للجانب الأيسر. • Date/Time (التاريخ/الوقت) هو إعداد المصنع الافتراضي للجانب الأيمن. 	<p>المعلومات المعروضة الجانب الأيسر الجانب الأيمن النص المخصص [X]</p>
<p>لتخصيص المعلومات المعروضة للمستلزمات. حدد أحد الخيارات التالية: وقت العرض Do not display (عدم العرض) Display (العرض) الرسالة التي سيتم عرضها إعدادات افتراضية بديل إعدادات افتراضية [إدخال النص] بديل [إدخال النص]</p> <p>ملاحظة: Do not display (عدم العرض) هو إعداد المصنع الافتراضي لـ When to Display (وقت العرض).</p>	<p>المعلومات المعروضة (تتمة) Black Toner (مسحوق حبر أسود)</p>
<p>لتخصيص المعلومات المعروضة لقوائم معينة. حدد أحد الخيارات التالية: Display (العرض) نعم لا الرسالة التي سيتم عرضها إعدادات افتراضية بديل إعدادات افتراضية [إدخال النص] بديل [إدخال النص]</p> <p>ملاحظة: "لا" هو إعداد المصنع الافتراضي لخيار "العرض".</p>	<p>المعلومات المعروضة (تتمة) Paper Jam (انحسار الورق) تحميل الورق. Service Errors (أخطاء في الصيانة)</p>

↓	استخدام
<p>لتغيير الرموز التي تظهر على الشاشة الرئيسية. بالنسبة إلى كل رمز، حدد من بين الخيارات التالية: Display (العرض) Do not display (عدم العرض)</p>	<p>تخصيص الشاشة الرئيسية تغيير اللغة النسخ Copy Shortcuts (اختصارات النسخ) فاكس Fax Shortcuts (اختصارات الفاكس) E-mail (بريد إلكتروني) E-mail Shortcuts (اختصارات البريد الإلكتروني) FTP FTP Shortcuts (اختصارات FTP) Search Held Jobs (البحث في المهام المتوقفة) إيقاف المهام برنامج تشغيل USB ملفات التعريف والتطبيقات Bookmarks (الإشارات المرجعية) المهام بحسب المستخدم النماذج والمفضلة نسخ بطاقة الهوية مسح ضوئي إلى شبكة الاتصال MyShortcut Multi Send</p>
<p>لتنسيق التاريخ. ملاحظة: شهر - يوم - سنة هو إعداد المصنع الافتراضي US. DD-MM-YYYY هو إعداد المصنع الافتراضي الدولي.</p>	<p>Date Format (تنسيق التاريخ) شهر - يوم - سنة يوم - شهر - سنة سنة - شهر - يوم</p>
<p>لتنسيق الوقت. ملاحظة: "12 ساعة صباحاً/مساءً" هو إعداد المصنع الافتراضي.</p>	<p>Time Format (تنسيق الوقت) 12 ساعة صباحاً / مساءً 24 ساعة</p>
<p>تحديد سطوع الشاشة. ملاحظة: إعداد المصنع الافتراضي هو 100.</p>	<p>Screen Brightness (إضاءة الشاشة) 100-20</p>
<p>لتعيين نسخ من زجاج الماسحة الضوئية على صفحة واحدة فقط في كل مرة. ملاحظة: إعداد المصنع الافتراضي هو Off (إيقاف التشغيل).</p>	<p>نسخة بصفحة واحدة إيقاف تشغيل</p>
<p>ضبط مقدار الضوء الصادر عن الحاوية القياسية. ملاحظات: • Dim (خافت) هو إعداد المصنع الافتراضي في حال تعيين Eco-Mode (وضع التوفير) على Energy (الطاقة) Energy/Paper (الطاقة/الورق). • Bright (ساطع) هو إعداد المصنع الافتراضي في حال تعيين Eco-Mode (وضع التوفير) على Off (إيقاف) أو Paper (الورق).</p>	<p>تفتيح مخرجات الطابعة Normal/Standby Mode (الوضع عادي/وضع الاستعداد) إيقاف Dim (معتم) Bright (ساطع)</p>
<p>قم بتعيين مستوى الصوت للأزرار. ملاحظات: • "تشغيل" هو إعداد المصنع الافتراضي لخيار "تعليقات الأزرار". • "5" هي إعداد المصنع الافتراضي لخيار "مستوى الصوت".</p>	<p>التعليقات الصوتية تعليقات الأزرار تشغيل إيقاف مستوى الصوت 1 إلى 10</p>

استخدام	لـ
Show Bookmarks (عرض الإشارات المرجعية) نعم لا	لتحديد ما إذا كان سيتم عرض الإشارات المرجعية من منطقة "المهام المحجوزة". ملاحظة: Yes (نعم) هو إعداد المصنع الافتراضي.
Allow Background Removal (السماح بإزالة الخلفية) تشغيل إيقاف	لتحديد ما إذا كانت إزالة خلفية الصورة مسموحة. ملاحظة: On (تشغيل) هو إعداد المصنع الافتراضي.
Allow Custom Job Scans (السماح بالمسح الضوئي للمهام المخصصة) تشغيل إيقاف	لإجراء مسح ضوئي لمهام متعددة إلى ملف واحد. ملاحظة: On (تشغيل) هو إعداد المصنع الافتراضي. إذا تم تحديد On (تشغيل)، فسيكون من الممكن تمكين إعداد السماح بالمسح الضوئي للمهام المخصصة لبعض المهام المحددة.
Scanner Jam Recovery (إصلاح انحشار الورق في الماسحة الضوئية) Job level (مستوى المهمة) Page level (مستوى الصفحة)	لتحديد كيفية إعادة تحميل المهمة التي تم مسحها ضوئيًا عند حدوث انحشار للورق في وحدة تغذية المستندات التلقائية (ADF). ملاحظات: <ul style="list-style-type: none"> مستوى المهمة هو إعداد المصنع الافتراضي. إذا تم تحديد Job Level (مستوى المهمة)، فقم بإعادة المسح الضوئي للمهمة كلها. إذا تم تحديد Page level (مستوى الصفحة)، فقم بإعادة المسح الضوئي بدءًا من الصفحة المنحشرة إلى النهاية.
Web Page Refresh Rate (معدل تحديث صفحة الويب) 30-300	حدد عدد الثواني بين مرات تحديث خادم الويب المضمن. ملاحظة: إعداد المصنع الافتراضي هو 120.
اسم جهة الاتصال	حدد اسم جهة اتصال للطابعة. ملاحظة: يتم تخزين اسم جهة الاتصال على Embedded Web Server (ملقم ويب المضمن).
الموقع	لتحديد الموقع. ملاحظة: يتم تخزين الموقع في Embedded Web Server (ملقم ويب المضمن).
Alarms (إنذارات) Alarm Control (التحكم في الإنذار) Cartridge Alarm (إنذار الخرطوشة) إنذار الدبوس	لتعيين إنذار لإصدار صوت عندما يتطلب تدخل المشغل. حدد من بين الخيارات التالية لكل نوع من أنواع الإنذار: إيقاف فردية متتابع ملاحظات: <ul style="list-style-type: none"> يُعد "فردية" هو إعداد المصنع الافتراضي الخاص بـ "التحكم في الإنذار". يصدر هذا عدة نغمات سريعة. Off (إيقاف التشغيل) هو إعداد المصنع الافتراضي لـ Cartridge Alarm (إنذار الخرطوشة) و Staple Alarm (إنذار التدبيس). يكرر الإعداد Continuous (متتابع) عدة نغمات سريعة خلال مدة فاصلة منتظمة.
Timeouts (زمن التوقف) Standby Mode (وضع الاستعداد) تعطيل 240-1	لتعيين الفترة الزمنية قبل دخول الطابعة في حالة خفض الطاقة. ملاحظة: إعداد المصنع الافتراضي هو 15 ثانية.

↓	استخدام
<p>تعيين مقدار الوقت الذي تنتظره الطابعة بعد طباعة إحدى المهام قبل الدخول في حالة خفض استهلاك الطاقة.</p> <p>ملاحظات:</p> <ul style="list-style-type: none"> • إعداد المصنع الافتراضي هو 20 minutes (20 دقيقة). • تساعد إعدادات خفض استهلاك الطاقة على توفير قدر أكبر من الطاقة، ولكنها قد تتطلب أوقات أطول للإحماء. • حدد الإعداد المنخفض إذا كانت الطابعة تتشارك في نفس الدائرة الكهربائية مع إضاءة الحجر أو إذا لاحظت أن الأضواء تومض في الحجر. • حدد إعداد عالي إذا كانت الطابعة قيد الاستخدام المستمر. في أغلب الأحيان، يحافظ هذا الإعداد على استعداد الطابعة للطباعة بأدنى فترة إحماء. • يظهر Disabled (معطل) فقط إذا تم تعيين Energy Conserve (الحفاظ على الطاقة) على Off (إيقاف). 	<p>Timeouts (زمن التوقف)</p> <p>وضع السكون تعطيل 1-120</p>
<p>طباعة مهمة عندما تكون الشاشة متوقفة عن التشغيل.</p> <p>ملاحظة: تشغيل الشاشة عند الطباعة هو إعداد المصنع الافتراضي.</p>	<p>Timeouts (زمن التوقف)</p> <p>الطباعة مع توقف تشغيل الشاشة إتاحة الطباعة لدى توقف تشغيل الشاشة تشغيل الشاشة عند الطباعة</p>
<p>لتعيين مقدار الوقت قبل دخول الطابعة في وضع Hibernate (الإسبات).</p> <p>ملاحظة: إعداد المصنع الافتراضي هو 3 أيام.</p>	<p>Timeouts (زمن التوقف)</p> <p>Hibernate Timeout (زمن توقف وضع الإسبات) تعطيل 20 minutes (20 دقيقة) 1-3 ساعات 6 hours (24 ساعة) 1-3 أيام 1-2 أسبوع شهر</p>
<p>لتعيين الطابعة للدخول في وضع الإسبات حتى في حال وجود اتصال هاتف أو Ethernet نشط.</p> <p>ملاحظة: إعداد المصنع الافتراضي هو Hibernate (الإسبات).</p>	<p>Timeouts (زمن التوقف)</p> <p>Hibernate Timeout on Connection (زمن توقف وضع الإسبات في حالة الاتصال) وضع الإسبات Do Not Hibernate (عدم استخدام وضع الإسبات)</p>
<p>لتعيين الفترة الزمنية التي تنتظرها الطابعة قبل رجوع الشاشة إلى الحالة Ready (جاهزة).</p> <p>ملاحظة: إعداد المصنع الافتراضي هو 30.</p>	<p>Timeouts (زمن التوقف)</p> <p>زمن توقف الشاشة 15-300</p>
<p>لمتابعة مهمة محددة من دون الرجوع إلى الشاشة الرئيسية عند انتهاء وقت المهلة الزمنية للشاشة.</p> <p>ملاحظة: إعداد المصنع الافتراضي هو Off (إيقاف التشغيل).</p>	<p>Timeouts (زمن التوقف)</p> <p>Prolong Screen Timeout (تقليص زمن توقف الشاشة) تشغيل إيقاف</p>
<p>لتعيين الفترة الزمنية التي تنتظرها الطابعة لاستقبال رسالة إنهاء مهمة الطباعة قبل إلغاء الجزء المتبقي من مهمة الطباعة.</p> <p>ملاحظات:</p> <ul style="list-style-type: none"> • إعداد المصنع الافتراضي هو 90 ثانية. • عند انتهاء زمن المؤقت، تتم طباعة أي صفحة مطبوعة جزئيًا ولا تزال في الطابعة. • يصبح Print Timeout (زمن توقف الطباعة) متاحًا فقط عند استخدام محاكاة PCL. 	<p>Timeouts (زمن التوقف)</p> <p>Print Timeout (زمن توقف الطباعة) تعطيل 1-255</p>

استخدام	لـ
Timeouts (زمن التوقف) Wait Timeout (مهلة الانتظار) تعطيل 65535-15	لتعيين الفترة الزمنية التي تنتظرها الطابعة للحصول على بيانات إضافية قبل إلغاء مهمة طباعة. ملاحظات: <ul style="list-style-type: none"> إعداد المصنع الافتراضي هو 40 ثانية. تكون Wait Timeout (مهلة الانتظار) متاحة فقط عندما تستخدم الطابعة محاكاة PostScript.
Timeouts (زمن التوقف) Job Hold Timeout (زمن إيقاف المهمة) 5-255	لتعيين الوقت الذي تنتظره الطابعة لتدخل المستخدم قبل إيقاف مهام الطباعة التي تتطلب موارد غير متوفرة، والاستمرار بطباعة مهام أخرى في قائمة انتظار الطابعة. ملاحظات: <ul style="list-style-type: none"> إعداد المصنع الافتراضي هو 30. يظهر عنصر القائمة هذا فقط عندما يتم تركيب قرص صلب.
إصلاح الخطأ: Auto Reboot (إعادة التشغيل التلقائي) Reboot when idle (إعادة التشغيل في وضع السكون) Reboot always (إعادة التشغيل دائماً) Reboot never (عدم إعادة التشغيل مطلقاً)	لتعيين الطابعة لإعادة التشغيل في حال حدوث خطأ. ملاحظة: إن Reboot always (إعادة التشغيل دائماً) هو إعداد المصنع الافتراضي.
إصلاح الخطأ: Max Auto Reboots (الحد الأقصى لمرات إعادة التشغيل التلقائي) 1-20	لتحديد عدد مرات إعادة التشغيل التلقائي التي يمكن للطابعة تأديتها. ملاحظات: <ul style="list-style-type: none"> إعداد المصنع الافتراضي هو 2. عندما يتساوى عدد مرات إعادة التشغيل مع القيمة المحددة، تظهر رسالة الخطأ.
Print Recovery (إصلاح الطباعة) Auto Continue (متابعة تلقائية) تعطيل 5-255	اسمح للطابعة الاستمرار في الطباعة تلقائياً من بعض المواقف غير المتصلة عند عدم حلها خلال الفترة الزمنية المحددة. ملاحظة: Disabled (معطل) هو إعداد المصنع الافتراضي.
Print Recovery (إصلاح الطباعة) Jam Recovery (إصلاح انحشار الورق) تشغيل إيقاف Auto (تلقائي)	حدد ما إذا كانت الطابعة ستعيد طباعة الصفحات المحشورة. ملاحظات: <ul style="list-style-type: none"> Auto (تلقائي) هو إعداد المصنع الافتراضي. تقوم الطابعة بإعادة طباعة الصفحات المنحشرة ما لم يتم الاحتياج إلى الذاكرة المطلوبة للاحتفاظ بالصفحات لمهام أخرى بالطابعة. يعمل On (تشغيل) على ضبط الطابعة لإعادة طباعة الصفحات المنحشرة دائماً. يعمل Off (إيقاف التشغيل) على ضبط الطابعة لعدم إعادة طباعة الصفحات المنحشرة مطلقاً.
Print Recovery (إصلاح الطباعة) Jam Assist (المساعدة على التخلص من انحشار الورق) تشغيل إيقاف	تعيين الطابعة للتحقق من الورق المحشور تلقائياً. ملاحظة: On (تشغيل) هو إعداد المصنع الافتراضي.
Print Recovery (إصلاح الطباعة) Page Protect (حماية الصفحة) إيقاف تشغيل	يؤدي إلى طباعة صفحة بنجاح رغم أنه قد تتعذر طباعتها بطريقة أخرى. ملاحظات: <ul style="list-style-type: none"> إعداد المصنع الافتراضي هو Off (إيقاف التشغيل). يقوم بطباعة جزء من الصفحة عند عدم وجود ذاكرة كافية لطباعة الصفحة بالكامل. يقوم On (تشغيل) بتعيين الطابعة لطباعة الصفحة بالكامل.

استخدام	لـ
الضغط على زر السكون لا شيء السكون وضع الإسبات	تحديد طريقة رد فعل الطابعة لضغطة قصيرة على زر Sleep (السكون) أثناء وجودها في حالة السكون. ملاحظة: "السكون" هو إعداد المصنع الافتراضي.
الضغط مع الاستمرار على زر السكون لا شيء السكون وضع الإسبات	حدد رد فعل الطابعة لضغطة طويلة على زر السكون بينما هي في حالة الخمول. ملاحظة: "لا شيء" هو إعداد المصنع الافتراضي.
إعدادات المصنع الافتراضية Do Not Restore (لا تقم بالاستعادة) Restore Now (الاستعادة الآن)	استخدم إعدادات المصنع الافتراضية للطابعة. ملاحظات: • Do Not Restore (لا تقم بالاستعادة) هو إعداد المصنع الافتراضي. • يعمل الخيار Restore Now (استعادة الآن) على إعادة جميع إعدادات الطابعة إلى إعدادات المصنع الافتراضية باستثناء إعدادات قائمة Network/Ports (الشبكة/المنافذ). يتم حذف جميع التنزيلات المخزنة في RAM (ذاكرة الوصول العشوائي). لا تتأثر التنزيلات المخزنة في الذاكرة المحمولة أو في القرص الصلب للطابعة.
تصدير ملف التهيئة "تصدير"	لتصدير ملفات التهيئة إلى محرك أقراص فلاش.

قائمة إعدادات النسخ

استخدم	من أجل
نوع المحتوى نص رسومات نص/صورة فوتوغرافية صورة فوتوغرافية	لتحديد محتوى المستند الأصلي. ملاحظة: "نص/صورة فوتوغرافية" هو إعداد المصنع الافتراضي.
مصدر المحتوى ليزر أسود/أبيض ليزر ألوان نفث الحبر صورة فوتوغرافية/فيلم مجلة جريدة اضغط غير ذلك	لتحديد الكيفية التي تم بها إنتاج المستند الأصلي. ملاحظة: ليزر أسود/أبيض هو إعداد المصنع الافتراضي.

من أجل	استخدم
<p>لتحديد ما إذا كان المستند الأصلي ذا وجهين (على الجانبين) أو ذا وجه واحد، ثم تحديد ما إذا كانت النسخة ستكون على الوجهين أم على وجه واحد.</p> <p>ملاحظات:</p> <ul style="list-style-type: none"> • وجه واحد على وجه واحد— يحتوي المستند الأصلي على طباعة على وجه واحد ويحتوي المستند المنسوخ أيضًا على طباعة على وجه واحد. • وجه واحد على وجهين— يحتوي المستند الأصلي على طباعة على وجه واحد بينما يحتوي المستند المنسوخ على طباعة على كلا الوجهين. • ذو وجهين إلى ذي وجه واحد— يحتوي المستند الأصلي على طباعة على الوجهين بينما يحتوي المستند المنسوخ على طباعة على وجه واحد فقط. • وجهين على وجهين— يحتوي المستند الأصلي على طباعة على كلا الوجهين ويحتوي المستند المنسوخ على طباعة على كلا الوجهين. 	<p>الأوجه (الطباعة على الوجهين)</p> <p>وجه واحد على وجه واحد وجه واحد على وجهين وجهان على وجه واحد وجهان على وجهين</p>
<p>لنسخ ورقتين أو أربع ورقات من المستند في ورقة واحدة.</p> <p>ملاحظة: "إيقاف التشغيل" هو إعداد المصنع الافتراضي.</p>	<p>توفير الورق</p> <p>إيقاف طباعة صفتين طولياً في ورقة واحدة طباعة 4 طولياً صفحات في ورقة واحدة طباعة صفتين عرضياً في ورقة واحدة طباعة 4 عرضياً صفحات في ورقة واحدة</p>
<p>لتحديد ما إذا كان سيتم طباعة حد أم لا</p> <p>ملاحظة: "إيقاف التشغيل" هو إعداد المصنع الافتراضي.</p>	<p>طباعة حدود للصفحات</p> <p>تشغيل إيقاف</p>
<p>لإبقاء صفحات إحدى مهام الطباعة مكدسة بالنتابع عند طباعة نسخ متعددة.</p> <p>ملاحظة: "(1,2,3) (1,2,3)" هو إعداد المصنع الافتراضي.</p>	<p>ترتيب</p> <p>(2,2,2) (1,1,1) (1,2,3) (1,2,3)</p>
<p>تمكين أو تعطيل وحدة إنهاء التدبيس.</p> <p>ملاحظات:</p> <ul style="list-style-type: none"> • "إيقاف التشغيل" هو إعداد المصنع الافتراضي. • لا يظهر عنصر القائمة هذا إلا عند تركيب وحدة إنهاء التدبيس. 	<p>تدبيس</p> <p>إيقاف تشغيل</p>

من أجل	استخدم
<p>لتحديد حجم الورق للمستند الأصلي.</p> <p>ملاحظات:</p> <ul style="list-style-type: none"> • إعداد المصنع الافتراضي في الولايات المتحدة هو Letter. • A4 هو إعداد المصنع الافتراضي الدولي. 	<p>حجم المستند الأصلي</p> <p>Letter Legal Executive Folio Statement Oficio (المكسيك) Universal</p> <p>استشعار تلقائي للحجم أحجام مختلطة A4 A5 A6 JIS B5</p> <p>حجم المسح الضوئي المخصص [X] النسخة الأصلية من الكتاب بطاقة الأعمال 5 × 3 بوصات 6 × 4 بوصات بطاقة الهوية</p>
<p>لتحديد مصدر الورق لمهام النسخ.</p> <p>ملاحظة: "الدرج 1" هو إعداد المصنع الافتراضي.</p>	<p>نسخ إلى المصدر</p> <p>الدرج [X] مطابقة الحجم تلقائيًا وحدة التغذية متعددة الأغراض</p>
<p>لوضع ورقة بين الورق الشفاف.</p> <p>ملاحظة: "تشغيل" هو إعداد المصنع الافتراضي.</p>	<p>أوراق فاصلة بين الورق الشفاف</p> <p>تشغيل إيقاف</p>
<p>لوضع ورقة بين الصفحات أو النسخ أو المهام.</p> <p>ملاحظة: "إيقاف التشغيل" هو إعداد المصنع الافتراضي.</p>	<p>الأوراق الفاصلة</p> <p>إيقاف بين النسخ بين المهام بين الصفحات</p>
<p>لتحديد مصدر الورق للورقة الفاصلة.</p> <p>ملاحظة: "الدرج 1" هو إعداد المصنع الافتراضي.</p>	<p>مصدر الأوراق الفاصلة</p> <p>الدرج [X] وحدة التغذية متعددة الأغراض</p>
<p>لتحديد مستوى القتامة لمهمة النسخ.</p> <p>ملاحظة: إعداد المصنع الافتراضي هو 5.</p>	<p>عمقان</p> <p>9-1</p>
<p>لتحديد عدد النسخ لمهمة النسخ.</p> <p>ملاحظة: إعداد المصنع الافتراضي هو 1.</p>	<p>عدد النسخ</p> <p>999-1</p>

من أجل	استخدم
<p>لتحديد معلومات رأس الصفحة أو تذييلها وموقعها على الصفحة. بالنسبة للموقع، حدد من بين الخيارات التالية:</p> <ul style="list-style-type: none"> • الركن الأيسر العلوي • الجزء الأوسط العلوي • الركن الأيمن العلوي • الركن الأيسر السفلي • الجزء الأوسط السفلي • الركن الأيمن السفلي <p>ملاحظات:</p> <ul style="list-style-type: none"> • "إيقاف" هو إعداد المصنع الافتراضي لخيار الموقع. • "كل الصفحات" هو إعداد المصنع الافتراضي لخيار "الطباعة على". 	<p>رأس/تذييل الصفحة [الموقع] إيقاف التاريخ/الوقت رقم الصفحة نص مخصص طباعة على كل الصفحات الصفحة الأولى فقط الكل باستثناء الصفحة الأولى نص مخصص</p>
<p>لتحديد نص التراكب الذي تتم طباعته على كل صفحة من مهمة النسخ.</p> <p>ملاحظة: "إيقاف" هو إعداد المصنع الافتراضي.</p>	<p>تراكب سري النسخ مسودة عاجل مخصص إيقاف</p>
<p>لتحديد نص تراكب مخصص.</p> <p>ملاحظة: يتم السماح بإدخال 64 حرفًا كحد أقصى.</p>	<p>تراكب مخصص</p>
<p>للسماح بمقاطعة مهمة طباعة لنسخ صفحة أو مستند.</p> <p>ملاحظة: "تشغيل" هو إعداد المصنع الافتراضي.</p>	<p>إتاحة النسخ ذات الأولوية تشغيل إيقاف</p>
<p>لمسح مستند يحتوي على أحجام مختلفة من الورق في مهمة نسخ واحدة.</p> <p>ملاحظات:</p> <ul style="list-style-type: none"> • "إيقاف التشغيل" هو إعداد المصنع الافتراضي. • يظهر عنصر القائمة هذا فقط عندما يتم تركيب قرص طباعة صلب سليم وتمت تهيئته. 	<p>المسح الضوئي لمهمة مخصصة تشغيل إيقاف</p>
<p>لحفظ إعدادات النسخ المخصص كاختصارات.</p> <p>ملاحظة: "تشغيل" هو إعداد المصنع الافتراضي.</p>	<p>للسماح بالحفظ كاختصار تشغيل إيقاف</p>
<p>لضبط القدر المرئي من الخلفية على النسخة.</p> <p>ملاحظة: "0" هو إعداد المصنع الافتراضي.</p>	<p>إزالة الخلفية 4- إلى 4</p>
<p>لإجراء محاذاة تلقائية للمحتوى في منتصف الصفحة.</p> <p>ملاحظة: "إيقاف التشغيل" هو إعداد المصنع الافتراضي.</p>	<p>توسيط تلقائي إيقاف تشغيل</p>

من أجل	استخدم
حدد اللون الذي سيتم سحبه أثناء المسح الضوئي ولضبط إعداد السحب لحد كل لون. ملاحظات: • "بلا" هو إعداد المصنع الافتراضي لإعداد "سحب اللون". • "128" هو إعداد المصنع الافتراضي لحد كل لون.	سحب اللون سحب اللون بلا أحمر أخضر أزرق الحد الافتراضي للأحمر 255-0 الحد الافتراضي للأخضر 255-0 الحد الافتراضي للأزرق 255-0
لتحديد التباين المستخدم لمهمة النسخ. ملاحظة: "الأفضل للمحتوى" هو إعداد المصنع الافتراضي.	التباين 5-0 الأفضل للمحتوى
لإنشاء صورة معكوسة من المستند الأصلي. ملاحظة: "إيقاف" هو إعداد المصنع الافتراضي.	صورة معكوسة إيقاف تشغيل
لإنشاء صورة سلبية من المستند الأصلي. ملاحظة: "إيقاف" هو إعداد المصنع الافتراضي.	صورة سلبية إيقاف تشغيل
لضبط القدر المرئي من تفاصيل الظل على النسخة. ملاحظة: "0" هو إعداد المصنع الافتراضي.	تفاصيل الظل 4- إلى 4
تصحيح الانحراف البسيط في الصورة المسوحة ضوئياً. ملاحظة: "إيقاف التشغيل" هو إعداد المصنع الافتراضي.	ضبط انحراف وحدة تغذية المستندات التلقائية تلقائي إيقاف تشغيل
لتحديد إذا ما كان سيتم إجراء المسح الضوئي للمستند الأصلي من الحافة إلى الحافة قبل الإرسال عبر الفاكس. ملاحظة: "إيقاف التشغيل" هو إعداد المصنع الافتراضي.	المسح الضوئي الشامل إيقاف تشغيل
لضبط درجة الحدة للنسخة. ملاحظة: "3" هو إعداد المصنع الافتراضي.	الوضوح 5-1
لإنشاء عينة نسخة من المستند الأصلي. ملاحظة: "إيقاف" هو إعداد المصنع الافتراضي.	عينة نسخ إيقاف تشغيل

قائمة إعدادات الفاكس (Fax Settings)

قائمة وضع الفاكس (إعداد الفاكس التناظري)

يرسل وضع "إعداد الفاكس التناظري" مهمة الفاكس عبر خط الهاتف.

ملاحظة: تتوفر وظيفة الفاكس في طرز الطابعات المحددة فقط.

استخدم	من أجل
اسم الفاكس	لتحديد اسم الفاكس في الطابعة.
رقم الفاكس	لتحديد الرقم المخصص للفاكس.
مُعرّف الفاكس اسم الفاكس رقم الفاكس	لتحديد كيفية التعرف على الفاكس.
تمكين إرسال الفاكس يدويًا تشغيل إيقاف	اضبط الطابعة لإرسال الفاكس يدويًا، وهو الأمر الذي يتطلب وحدة توزيع خطوط وسماعة هاتف. ملاحظات: <ul style="list-style-type: none"> • "إيقاف التشغيل" هو إعداد المصنع الافتراضي. • استخدم هانفاً عادياً للرد على مهمة فاكس واردة وطلب رقم فاكس. • اضغط على # 0 في لوحة المفاتيح الرقمية للانتقال مباشرة إلى وظيفة "فاكس يدوي".
استخدام الذاكرة الكل للاستلام الأغلب للاستلام بالتساوي الأكثر إرسالاً الكل للإرسال	لتحديد تقسيم الذاكرة الدائمة بين مهام إرسال الفاكس واستلامه. ملاحظات: <ul style="list-style-type: none"> • "بالتساوي" هو إعداد المصنع الافتراضي. يعمل هذا الإعداد على تقسيم الذاكرة لإرسال مهام الفاكس واستلامها إلى قسمين متساويين. • يحدد "معظم الذاكرة للإرسال" أنه تم تعيين معظم الذاكرة لإرسال مهام الفاكس. • يوضح إعداد "الكل للإرسال" أن الذاكرة قد تم تعيينها بالكامل لإرسال مهام الفاكس. • يؤدي إعداد "الكل للاستلام" إلى تحديد أن كل مساحة الذاكرة مُعَيَّن لمهام استلام الفاكس. • يؤدي إعداد "الأغلب للاستلام" إلى تحديد أن أغلب مساحة الذاكرة مُعَيَّن لمهام استلام الفاكس.
إلغاء الفاكسات السماح عدم السماح	لتحديد ما إذا كانت الطابعة تلغي مهام الفاكس. ملاحظة: يكون "السماح" هو إعداد المصنع الافتراضي.
معرف المتصل إيقاف رئيسي بديل	لتحديد نوع مُعرّف المتصل المستخدم.
تغطية رقم الفاكس إيقاف من اليسار من اليمين	لتحديد الاتجاه الذي يتم منه تغطية الأرقام في رقم الفاكس الصادر. ملاحظات: <ul style="list-style-type: none"> • "إيقاف التشغيل" هو إعداد المصنع الافتراضي. • يحدد إعداد "الأرقام التي تتم تغطيتها" عدد الأحرف التي تتم تغطيتها.
أرقام تتم تغطيتها 58-0	لتحديد عدد الأرقام التي تتم تغطيتها في رقم الفاكس الصادر. ملاحظة: يكون "0" هو إعداد المصنع الافتراضي.

من أجل	استخدم
<p>لتهيئة صفحة غلاف الفاكس.</p> <p>ملاحظات:</p> <ul style="list-style-type: none"> • "إيقاف بشكل افتراضي" هو إعداد المصنع الافتراضي لـ "صفحة غلاف الفاكس". • "إيقاف التشغيل" هو إعداد المصنع الافتراضي لكل عناصر القائمة الأخرى. 	<p>صفحة غلاف الفاكس</p> <p>صفحة غلاف الفاكس</p> <p>إيقاف بشكل افتراضي</p> <p>تشغيل بشكل افتراضي</p> <p>عدم الاستخدام مطلقاً</p> <p>الاستخدام دائماً</p> <p>حقل "تضمين إلى"</p> <p>تشغيل</p> <p>إيقاف</p> <p>حقل "تضمين من"</p> <p>تشغيل</p> <p>إيقاف</p> <p>من</p> <p>حقل "تضمين الرسالة"</p> <p>تشغيل</p> <p>إيقاف</p> <p>الرسالة</p> <p>تضمين شعار</p> <p>تشغيل</p> <p>إيقاف</p> <p>تضمين تذييل [X]</p> <p>تشغيل</p> <p>إيقاف</p> <p>تذييل [X]</p>
من أجل	استخدم
<p>لتحديد الجودة بوحدات نقطة لكل بوصة. تؤدي الدقة الأعلى إلى جودة طباعة أفضل، ولكنها تؤدي إلى زيادة وقت إرسال الفاكس للفاكسات الصادرة.</p> <p>ملاحظة: "قياسي" هو إعداد المصنع الافتراضي.</p>	<p>الدقة</p> <p>قياسي</p> <p>دقيقة 200 نقطة لكل بوصة</p> <p>ممتازة 300 نقطة لكل بوصة</p> <p>فائقة الدقة 600 نقطة لكل بوصة</p>

استخدام	من أجل
<p>حجم المستند الأصلي</p> <p>Letter</p> <p>Legal</p> <p>Executive</p> <p>Folio</p> <p>Statement</p> <p>Oficio (المكسيك)</p> <p>Universal</p> <p>استشعار تلقائي للحجم</p> <p>أحجام مختلطة</p> <p>A4</p> <p>A5</p> <p>A6</p> <p>JIS B5</p> <p>حجم المسح الضوئي المخصص [X]</p> <p>النسخة الأصلية من الكتاب</p> <p>بطاقة الأعمال</p> <p>5 × 3 بوصات</p> <p>6 × 4 بوصات</p>	<p>لتحديد حجم الورق للمستند الأصلي.</p> <p>ملاحظة: يكون "أحجام مختلطة" هو إعداد المصنع الافتراضي بالولايات المتحدة. A4 هو إعداد المصنع الافتراضي الدولي.</p>
<p>الأوجه (الطباعة على الوجهين)</p> <p>إيقاف</p> <p>الحافة الطويلة</p> <p>الحافة القصيرة</p>	<p>حدد اتجاه النص والرسومات بالصفحة.</p> <p>ملاحظات:</p> <ul style="list-style-type: none"> • "إيقاف التشغيل" هو إعداد المصنع الافتراضي. • يؤدي إعداد "الحافة الطويلة" إلى تجليد الصفحات من الحافة الطويلة (الحافة اليسرى للاتجاه الطولي والحافة العلوية للاتجاه العرضي). • يؤدي إعداد "الحافة القصيرة" إلى تجليد الصفحات على امتداد الحافة القصيرة للصفحة (الحافة العلوية للاتجاه الطولي والحافة اليسرى للاتجاه العرضي).
<p>نوع المحتوى</p> <p>نص</p> <p>رسومات</p> <p>نص/صورة فوتوغرافية</p> <p>صورة فوتوغرافية</p>	<p>لتحديد محتوى المستند الأصلي.</p> <p>ملاحظة: إعداد المصنع الافتراضي هو "نص".</p>
<p>مصدر المحتوى</p> <p>ليزر أسود/أبيض</p> <p>ليزر ألوان</p> <p>نفث الحبر</p> <p>صورة فوتوغرافية/فيلم</p> <p>مجلة</p> <p>جريدة</p> <p>اضغط</p> <p>غير ذلك</p>	<p>لتحديد الكيفية التي تم بها إنتاج المستند الأصلي.</p> <p>ملاحظة: ليزر أسود/أبيض هو إعداد المصنع الافتراضي.</p>
<p>غمقان</p> <p>9-1</p>	<p>لتفتيح المخرجات أو تغميقها.</p> <p>ملاحظة: إعداد المصنع الافتراضي هو 5.</p>
<p>بادئة الطلب</p>	<p>لإدخال بادئة طلب هاتفي، مثل 99. ويتوفر حقل إدخال رقمي.</p>
<p>قواعد بادئة الطلب الهاتفي</p> <p>قاعدة البادئة [X]</p>	<p>لإنشاء قاعدة بادئة طلب هاتفي.</p>

استخدام	من أجل
إعادة اتصال تلقائي 9-0	لتعيين عدد محدد لمرات محاولة الطابعة إرسال الفاكس. ملاحظة: يكون "5" هو إعداد المصنع الافتراضي.
تكرار إعادة الطلب 200-1	لتحديد عدد الدقائق بين مرات إعادة الطلب. ملاحظة: يكون "3" هو إعداد المصنع الافتراضي.
خلف PABX نعم لا	لتمكين لوحة المفاتيح من إجراء اتصال محجوب أو تعطيلها من دون إصدار نغمة اتصال. ملاحظة: "لا" هو إعداد المصنع الافتراضي.
تمكين ECM نعم لا	لتمكين "وضع تصحيح الخطأ" لمهام الفاكس أو تعطيله. ملاحظة: "نعم" هو إعداد المصنع الافتراضي.
لتمكين عمليات المسح الضوئي للفاكس تشغيل إيقاف	ليتم الإرسال عبر الفاكس للملفات التي يتم مسحها ضوئيًا على الطابعة. ملاحظة: "تشغيل" هو إعداد المصنع الافتراضي.
برنامج التشغيل إلى الفاكس نعم لا	للسماح لبرنامج تشغيل الطابعة بإرسال مهام الفاكس. ملاحظة: "نعم" هو إعداد المصنع الافتراضي.
للسماح بالحفظ كاختصار تشغيل إيقاف	لحفظ أرقام الفاكسات كاختصارات في الطابعة. ملاحظة: "تشغيل" هو إعداد المصنع الافتراضي.
وضع الاتصال الدرجة النبض	لتحديد صوت الطلب الهاتفي، إما النغمي أو النبضي. ملاحظة: إعداد المصنع الافتراضي هو "نغمة".
السرعة القصوى 2400 4800 9600 14400 33600	لتحديد أقصى سرعة بوحدات الباود سيتم بها إرسال الفاكسات. ملاحظة: يكون "33600" هو إعداد المصنع الافتراضي.
المسح الضوئي لمهمة مخصصة تشغيل إيقاف	لمسح مستند ضوئيًا يحتوي على أحجام مختلطة من الورق في ملف واحد. ملاحظات: • "إيقاف التشغيل" هو إعداد المصنع الافتراضي. • يظهر عنصر القائمة هذا فقط عندما يتم تركيب قرص طابعة صلب سليم وتمت تهيئته.
معاينة المسح الضوئي تشغيل إيقاف	لتحديد ما إذا كان سيتم عرض معاينة على الشاشة لمهام المسح الضوئي. ملاحظات: • "إيقاف التشغيل" هو إعداد المصنع الافتراضي. • يظهر عنصر القائمة هذا فقط عندما يتم تركيب قرص طابعة صلب سليم وتمت تهيئته.
إزالة الخلفية من 4 إلى 4	لضبط القدر المرئي من الخلفية على الصورة الممسوحة ضوئيًا. ملاحظة: يكون "0" هو إعداد المصنع الافتراضي.
التباين 5-0 الأفضل للمحتوى	لتحديد تباين الصورة الممسوحة ضوئيًا. ملاحظة: "الأفضل للمحتوى" هو إعداد المصنع الافتراضي.

استخدام	من أجل
صورة معكوسة إيقاف تشغيل	لإنشاء صورة معكوسة من المستند الأصلي. ملاحظة: "إيقاف" هو إعداد المصنع الافتراضي.
صورة سلبية إيقاف تشغيل	لإنشاء صورة سلبية من المستند الأصلي. ملاحظة: "إيقاف" هو إعداد المصنع الافتراضي.
تفاصيل الظل 4- إلى 4	لضبط القدر المرئي من تفاصيل الظل. ملاحظة: "0" هو إعداد المصنع الافتراضي.
ضبط انحراف وحدة تغذية المستندات التلقائية تلقائي إيقاف تشغيل	لتصحيح الانحراف البسيط في الصورة الممسوحة ضوئياً. ملاحظات: • إيقاف التشغيل هو إعداد المصنع الافتراضي. • عنصر القائمة هذا مدموم في طرُز محددة فقط من الطابعات.
المسح الضوئي الشامل إيقاف تشغيل	لتحديد إذا ما كان سيتم إجراء المسح الضوئي للمستند الأصلي من الحافة إلى الحافة قبل الإرسال عبر الفاكس. ملاحظة: "إيقاف التشغيل" هو إعداد المصنع الافتراضي.
الوضوح 5-1	لضبط حدة الفاكس. ملاحظة: يكون "3" هو إعداد المصنع الافتراضي.
درجة الحرارة من 4- إلى 4	حدد إخراجات "دافئة" أو "باردة". تؤدي قيم الإعداد "بارد" إلى إنشاء مخرجات أكثر زرقة من الإعداد الافتراضي بينما يؤدي الإعداد "دافئ" إلى إنشاء مخرجات أكثر حمرة من الإعداد الافتراضي. ملاحظة: "0" هو إعداد المصنع الافتراضي.
التحويل التلقائي للفاكسات الملونة إلى فاكسات أحادية اللون تشغيل إيقاف	لتحويل جميع الفاكسات الصادرة إلى الأسود والأبيض. ملاحظة: "تشغيل" هو إعداد المصنع الافتراضي.

استخدم	من أجل
تمكين استلام الفاكس تشغيل إيقاف	للسماح للطابعة باستلام مهام فاكس. ملاحظة: "تشغيل" هو إعداد المصنع الافتراضي.
انتظار مهمة الفاكس بلا مسحوق الحبر مسحوق الحبر والمستلزمات	قم بإزالة مهام الفاكس من قائمة انتظار الطباعة عندما تتطلب المهمة موارد محددة غير متوفرة. ملاحظة: "بلا" هو إعداد المصنع الافتراضي.
الرنات التي يجب الرد عليها 25-1	لتحديد عدد الرنات قبل الرد على مهمة الفاكس الواردة. ملاحظة: إعداد المصنع الافتراضي هو 3.
تقليل تلقائي تشغيل إيقاف	لتغيير حجم مهمة فاكس واردة بحيث تتلاءم مع حجم الورق الذي تم تحميله في مصدر الورق المحدد. ملاحظة: "تشغيل" هو إعداد المصنع الافتراضي.
مصدر الورق تلقائي الدرج [x] وحدة التغذية متعددة الأغراض	تحديد مصدر الورق لمهام طباعة الفاكسات الواردة. ملاحظة: "تلقائي" هو إعداد المصنع الافتراضي.

استخدم	من أجل
الأوجه (الطباعة على الوجهين) إيقاف تشغيل	لتمكين الطباعة على الوجهين (الطباعة على جانبي الورقة) لمهام الفاكس الواردة. ملاحظات: • "إيقاف التشغيل" هو إعداد المصنع الافتراضي. • يظهر عنصر القائمة هذا فقط في حالة تركيب وحدة طباعة على الوجهين.
الأوراق الفاصلة إيقاف قبل المهمة بعد المهمة	لتمكين الطباعة من تضمين ورقات فاصلة لمهام الفاكس الواردة. ملاحظة: "إيقاف التشغيل" هو إعداد المصنع الافتراضي.
مصدر الأوراق الفاصلة الدرج [X] وحدة التغذية متعددة الأغراض	لتحديد المكان حيث تلتقط الطباعة ورقة الفاصل. ملاحظة: "الدرج 1" هو إعداد المصنع الافتراضي.
تثبيت الفاكس تشغيل إيقاف	لطباعة معلومات الإرسال في الجزء السفلي من كل صفحة من صفحات الفاكس المستلم. ملاحظة: "إيقاف" هو إعداد المصنع الافتراضي.
السرعة القصوى 2400 4800 9600 14400 33600	لتحديد أقصى سرعة بوحدات الباود سيتم بها استلام الفاكسات. ملاحظة: يكون "33600" هو إعداد المصنع الافتراضي.
إعادة توجيه الفاكسات طباعة طباعة وإعادة توجيه إعادة توجيه	لتمكين إعادة توجيه الفاكسات المستلمة إلى مستلم آخر. ملاحظة: "طباعة" هو إعداد المصنع الافتراضي.
إعادة توجيه إلى فاكس البريد الإلكتروني FTP LDSS eSF	لتحديد نوع المستلم الذي سيتم إعادة توجيه الفاكسات إليه. ملاحظات: • يكون "فاكس" هو إعداد المصنع الافتراضي. • يكون عنصر القائمة هذا متوفراً من Embedded Web Server فقط.
إعادة توجيه الفاكسات إلى اختصار	لإدخال رقم الاختصار الذي يتطابق مع نوع المستلم (فاكس أو بريد إلكتروني أو FTP أو LDSS أو eSF). ملاحظة: يمكنك إدخال ما يصل إلى 16 حرفاً.
إعاقة استلام الفاكسات المجهولة إيقاف تشغيل	قم بتمكين منع استلام الفاكسات الواردة المرسله من أجهزة ليس لها معرف محطة أو معرف فاكس محدد. ملاحظة: "إيقاف التشغيل" هو إعداد المصنع الافتراضي.
قائمة الفاكسات الممنوعة	قم بتمكين قائمة أرقام الفاكس الممنوعة المخزنة في الطباعة. ملاحظة: يمكنك إدخال ما يصل إلى 512 حرفاً.
استخدم	من أجل
سجل الإرسال طباعة السجل عدم طباعة السجل طباعة الأخطاء فقط	لتمكين طباعة سجل إرسال بعد كل مهمة فاكس. ملاحظة: "طباعة سجل" هو إعداد المصنع الافتراضي.

استخدم	من أجل
سجل أخطاء الاستلام عدم الطابعة مطلقاً طابعة عند وجود خطأ	لتمكين طباعة سجل أخطاء الاستلام بعد حدوث خطأ في الاستلام. ملاحظة: "عدم الطابعة" هو إعداد المصنع الافتراضي.
طباعة السجلات تلقائياً تشغيل إيقاف	لتمكين الطابعة التلقائية لسجلات الفاكس. ملاحظات: • "تشغيل" هو إعداد المصنع الافتراضي. • تتم طباعة السجلات بعد كل 200 مهمة فاكس.
مصدر ورق السجل الدرج [x] وحدة التغذية متعددة الأغراض	لتحديد مصدر الورق المستخدم لطباعة السجلات. ملاحظة: "الدرج 1" هو إعداد المصنع الافتراضي.
عرض السجلات اسم المحطة البعيدة الرقم المطلوب	حدد ما إذا كانت السجلات المطبوعة تعرض الرقم المطلوب أو اسم المحطة أو اسم الفاكس الذي تم إرجاعه. ملاحظة: يكون "اسم المحطة البعيدة" هو إعداد المصنع الافتراضي.
تمكين سجل المهمة تشغيل إيقاف	لتمكين الوصول إلى سجل مهام الفاكس. ملاحظة: "تشغيل" هو إعداد المصنع الافتراضي.
تمكين سجل المكالمات تشغيل إيقاف	لتمكين الوصول إلى سجل مكالمات الفاكس. ملاحظة: "تشغيل" هو إعداد المصنع الافتراضي.

استخدم	من أجل
وضع السماعه إيقاف دوماً تشغيل حتى التوصيل تشغيل دائم	لتحديد وضع السماعه. ملاحظات: • يكون "تشغيل حتى التوصيل" هو إعداد المصنع الافتراضي. يتم إصدار صوت حتى يتم توصيل الفاكس. • يؤدي وضع "تشغيل دائم" إلى تشغيل السماعه. • يعمل "إيقاف دوماً" على إيقاف تشغيل السماعه.
صوت السماعه عال منخفض	للتحكم في إعداد مستوى الصوت. ملاحظة: "عال" هو إعداد المصنع الافتراضي.
مستوى صوت الجرس إيقاف تشغيل	للتحكم في مستوى صوت رنين سماعه الفاكس. ملاحظة: "تشغيل" هو إعداد المصنع الافتراضي.

استخدم	من أجل
كل الرنات الرنين المفرد فقط الرنين المزدوج فقط الرنين الثلاثي فقط الرنين الفردي أو المزدوج فقط رنات فردية أو ثلاثية فقط الرنين المزدوج أو الثلاثي فقط	لتحديد نمط الرنين عند رد الطابعة على المكالمات. ملاحظة: "كل الرنات" هو إعداد المصنع الافتراضي.

قائمة إعدادات البريد الإلكتروني

استخدم	من أجل
إعداد ملقم البريد الإلكتروني الموضوع الرسالة اسم الملف	لتحديد معلومات ملقم البريد الإلكتروني. ملاحظات: • يمكنك إدخال ما يصل إلى 255 حرفاً في حقل "الموضوع". • يمكنك إدخال ما يصل إلى 512 حرفاً في حقل "الرسالة". • يمكنك إدخال ما يصل إلى 53 حرفاً في حقل "اسم الملف".
إعداد ملقم البريد الإلكتروني إرسال نسخة لي عدم الظهور مطلقاً تشغيل بشكل افتراضي إيقاف بشكل افتراضي تشغيل دائم	لإرجاع نسخة من البريد الإلكتروني إلى المرسل. ملاحظة: "عدم الظهور مطلقاً" هو إعداد المصنع الافتراضي.
إعداد ملقم البريد الإلكتروني أقصى حجم للبريد الإلكتروني 0-65535 كيلوبايت	لتحديد أقصى حجم للبريد الإلكتروني بوحدات الكيلوبايت. ملاحظة: لا يتم إرسال رسائل البريد الإلكتروني التي تتجاوز الحجم المحدد.
إعداد ملقم البريد الإلكتروني رسالة أخطاء الحجم	لإرسال رسالة عندما يزيد حجم رسالة بريد إلكتروني عن حد الحجم المهيأ. ملاحظة: يمكنك إدخال ما يصل إلى 1024 حرفاً.
إعداد ملقم البريد الإلكتروني تحديد وجهات	لتحديد اسم مجال، مثل اسم مجال شركة، ثم تحديد وجهات البريد الإلكتروني لاسم ذلك المجال فقط. ملاحظة: يمكنك تحديد مجال واحد فقط.
إعداد ملقم البريد الإلكتروني إعداد ارتباط ويب ملقم تسجيل الدخول كلمة المرور المسار اسم الملف ارتباط الويب	لتحديد اسم مسار ملقم البريد الإلكتروني؛ على سبيل المثال: directory/path/ . ملاحظات: • الأحرف * : < > هي إدخالات غير صالحة لاسم مسار. • يمكنك إدخال ما يصل إلى 128 حرفاً لكل من "الملقم" و"تسجيل الدخول" و"كلمة السر" و"المسار" و"ارتباط الويب". • يمكنك إدخال ما يصل إلى 53 حرفاً لحقل "اسم الملف".
تهيئة (PDF (.pdf تأمين PDF (TIFF (.tif (JPEG (.jpg (XPS (.xps	لتحديد تنسيق الملف المسموح ضوئياً. ملاحظة: "(pdf.) PDF" هو إعداد المصنع الافتراضي.
إصدار PDF 1.7-1.2 A-1a	لتعيين إصدار ملف PDF الذي سيتم مسحه ضوئياً لإرساله عبر البريد الإلكتروني. ملاحظة: "1.5" هو إعداد المصنع الافتراضي.
نوع المحتوى نص رسومات نص/صورة فوتوغرافية صورة فوتوغرافية	لتحديد محتوى المستند الأصلي. ملاحظة: "نص/صورة فوتوغرافية" هو إعداد المصنع الافتراضي.

من أجل	استخدم
لتحديد الكيفية التي تم بها إنتاج المستند الأصلي. ملاحظة: ليزر أسود/أبيض هو إعداد المصنع الافتراضي.	مصدر المحتوى ليزر أسود/أبيض ليزر ألوان نفث الحبر صورة فوتوغرافية/فيلم مجلة جريدة اضغط غير ذلك
لتحديد ما إذا كانت النسخ ستتم طباعتها بالألوان.	اللون إيقاف تشغيل
لتحديد دقة المسح الضوئي بوحدات نقطة لكل بوصة. ملاحظة: يكون "150 نقطة لكل بوصة" هو إعداد المصنع الافتراضي.	الدقة 75 نقطة لكل بوصة 150 نقطة لكل بوصة 200 نقطة لكل بوصة 300 نقطة لكل بوصة 400 نقطة لكل بوصة 600 نقطة لكل بوصة
لتفتيح المخرجات أو تغميقها. ملاحظة: "5" هو إعداد المصنع الافتراضي.	عمقان 9-1
لتحديد اتجاه الصفحة للصورة الممسوحة ضوئيًا. ملاحظة: "طولي" هو إعداد المصنع الافتراضي.	الاتجاه طولي عرضي
لتحديد حجم الورق الجاري مسحه ضوئيًا. ملاحظات: • إعداد المصنع الافتراضي في الولايات المتحدة هو Letter. • A4 هو إعداد المصنع الافتراضي الدولي.	حجم المستند الأصلي Letter Legal Executive Folio Statement Oficio (المكسيك) Universal استشعار تلقائي للحجم أحجام مختلطة A4 A5 A6 JIS B5 حجم المسح الضوئي المخصص [x] النسخة الأصلية من الكتاب بطاقة الأعمال 5 × 3 بوصات 6 × 4 بوصات

من أجل	استخدم
<p>لتحديد اتجاه النص والرسومات على الصفحة.</p> <p>ملاحظات:</p> <ul style="list-style-type: none"> • "إيقاف التشغيل" هو إعداد المصنع الافتراضي. • يؤدي إعداد "الحافة الطويلة" إلى تجليد الصفحات من الحافة الطويلة للصفحة (الحافة اليسرى للاتجاه الطولي والحافة العلوية للاتجاه العرضي). • يؤدي إعداد "الحافة القصيرة" إلى تجليد الصفحات على امتداد الحافة القصيرة للصفحة (الحافة العلوية للاتجاه الطولي والحافة اليسرى للاتجاه العرضي). 	<p>الأوجه (الطابعة على الوجهين)</p> <p>إيقاف الحافة الطويلة الحافة القصيرة</p>
<p>لتعيين جودة صورة فوتوغرافية بتنسيق JPEG بما يتناسب مع حجم الملف وجودة الصورة.</p> <p>ملاحظات:</p> <ul style="list-style-type: none"> • "الأفضل للمحتوى" هو إعداد المصنع الافتراضي. • يؤدي الإعداد "5" إلى تقليل حجم الملف وجودة الصورة. • يوفر الإعداد "90" أفضل جودة للصورة، ولكن يكون حجم الملف كبيراً جداً. • ينطبق عنصر القائمة هذا على جميع وظائف المسح الضوئي. 	<p>جودة JPEG</p> <p>الأفضل للمحتوى 90-5</p>
<p>قم بتعيين جودة صورة نص بما يتناسب مع حجم الملف وجودة الصورة.</p> <p>ملاحظة: إعداد المصنع الافتراضي هو 75.</p>	<p>الإعداد الافتراضي للنص</p> <p>90-5</p>
<p>لتعيين جودة النص أو الصورة الفوتوغرافية بما يتناسب مع حجم الملف وجودة الصورة.</p> <p>ملاحظة: إعداد المصنع الافتراضي هو 75.</p>	<p>الإعداد الافتراضي للوضع نص/صورة الفوتوغرافية</p> <p>90-5</p>
<p>لتعيين جودة صورة فوتوغرافية بما يتناسب مع حجم الملف وجودة الصورة.</p> <p>ملاحظة: "50" هو إعداد المصنع الافتراضي.</p>	<p>الإعداد الافتراضي للصورة الفوتوغرافية</p> <p>90-5</p>
<p>لتحديد الكيفية التي يتم بها إرسال الصور.</p> <p>ملاحظة: "مرفق" هو إعداد المصنع الافتراضي.</p>	<p>إرسال الصور عبر البريد الإلكتروني على شكل مرفق</p> <p>ارتباط الويب</p>
<p>لتوفير إمكانية الاختيار بين ملفات ذات صفحة واحدة بتنسيق TIFF وملفات متعددة الصفحات بتنسيق TIFF. بالنسبة لمهمة المسح الضوئي لعدد الصفحات للإرسال عبر البريد الإلكتروني، فإما أنه يتم إنشاء ملف TIFF واحد يحتوي على الصفحات جميعها، أو يتم إنشاء ملفات متعددة بتنسيق TIFF من خلال إنشاء ملف واحد لكل صفحة من المهمة.</p> <p>ملاحظات:</p> <ul style="list-style-type: none"> • "تشغيل" هو إعداد المصنع الافتراضي. • ينطبق عنصر القائمة هذا على جميع وظائف المسح الضوئي. 	<p>استخدام ملفات متعددة الصفحات بتنسيق TIFF</p> <p>تشغيل إيقاف</p>
<p>لتحديد ما إذا كانت تتم طباعة سجل إرسال.</p> <p>ملاحظة: "طباعة سجل" هو إعداد المصنع الافتراضي.</p>	<p>سجل الإرسال</p> <p>طباعة السجل عدم طباعة السجل طباعة الأخطاء فقط</p>
<p>لتحديد مصدر الورق لطباعة سجلات البريد الإلكتروني.</p> <p>ملاحظة: "الدرج 1" هو إعداد المصنع الافتراضي.</p>	<p>مصدر ورق السجل</p> <p>الدرج [X] وحدة التغذية متعددة الأغراض</p>
<p>للسماح لوضع "نص/صورة فوتوغرافية" بأن ينتج ملفات أصغر حجماً باستخدام صور بعمق 1 بت.</p> <p>ملاحظة: "8 بت" هو إعداد المصنع الافتراضي.</p>	<p>عمق بت للبريد الإلكتروني</p> <p>1 بت 8 بت</p>

استخدم	من أجل
المسح الضوئي لمهمة مخصصة تشغيل إيقاف	نسخ مستند يحتوي على أحجام ورق مختلطة. ملاحظات: • "إيقاف التشغيل" هو إعداد المصنع الافتراضي. • يظهر عنصر القائمة هذا فقط عندما يتم تركيب قرص طابعة صلب سليم وتمت تهيئته.
معاينة المسح الضوئي تشغيل إيقاف	لتحديد ما إذا كان سيتم عرض معاينة على الشاشة لمهام المسح الضوئي. ملاحظات: • "إيقاف التشغيل" هو إعداد المصنع الافتراضي. • يظهر عنصر القائمة هذا فقط عندما يتم تركيب قرص طابعة صلب سليم وتمت تهيئته.
للسماح بالحفظ كاختصار تشغيل إيقاف	لحفظ عناوين البريد الإلكتروني كاختصارات. ملاحظات: • "تشغيل" هو إعداد المصنع الافتراضي. • في حالة تعيين هذا الإعداد على "إيقاف"، لا يظهر زر "حفظ كاختصار" بشاشة "الوجهة" للبريد الإلكتروني.
إزالة الخلفية 4- إلى 4	لضبط القدر المرئي من الخلفية على الصورة الممسوحة ضوئياً. ملاحظة: "0" هو إعداد المصنع الافتراضي.
توازن الألوان سماوي-أحمر أرجواني-أخضر أصفر-أزرق	لتمكين توازن ألوان متساو في المخرجات.
سحب اللون سحب اللون بلا أحمر أخضر أزرق الحد الافتراضي للأحمر 255-0 الحد الافتراضي للأخضر 255-0 الحد الافتراضي للأزرق 255-0	حدد اللون الذي سيتم سحبه أثناء المسح الضوئي ولضبط إعداد السحب لحد كل لون. ملاحظات: • "بلا" هو إعداد المصنع الافتراضي لإعداد "سحب اللون". • "128" هو إعداد المصنع الافتراضي لحد كل لون.
التباين 5-0 الأفضل للمحتوى	لتحديد تباين المخرجات. ملاحظة: "الأفضل للمحتوى" هو إعداد المصنع الافتراضي.
صورة معكوسة إيقاف تشغيل	لإنشاء صورة معكوسة من المستند الأصلي. ملاحظة: "إيقاف" هو إعداد المصنع الافتراضي.
صورة سلبية إيقاف تشغيل	لإنشاء صورة سلبية من المستند الأصلي. ملاحظة: "إيقاف" هو إعداد المصنع الافتراضي.
تفاصيل الظل 4- إلى 4	لضبط القدر المرئي من تفاصيل الظل على الصورة الممسوحة ضوئياً. ملاحظة: "0" هو إعداد المصنع الافتراضي.

من أجل	استخدم
تصحيح الانحراف البسيط في الصورة الممسوحة ضوئيًا. ملاحظات: • "تلفاني" هو إعداد المصنع الافتراضي. • يظهر عنصر القائمة هذا في طُرُز محددة فقط من الطابعات.	ضبط انحراف وحدة تغذية المستندات التلقائية تلفاني إيقاف تشغيل
لتحديد إذا ما كان سيتم إجراء المسح الضوئي للمستند الأصلي من الحافة إلى الحافة. ملاحظة: "إيقاف" هو إعداد المصنع الافتراضي.	المسح الضوئي الشامل إيقاف تشغيل
لضبط درجة الحدة على الصورة الممسوحة ضوئيًا. ملاحظة: إعداد المصنع الافتراضي هو 3.	الوضوح 5-1
للسماح للمستخدم بتحديد الإعداد "دافئ" أو "بارد" للمخرجات. تؤدي قيم الإعداد "بارد" إلى إنشاء مخرجات أكثر زرقة من الإعداد الافتراضي بينما يؤدي الإعداد "دافئ" إلى إنشاء مخرجات أكثر حمرة من الإعداد الافتراضي. ملاحظة: "0" هو إعداد المصنع الافتراضي.	درجة الحرارة 4- إلى 4
لتمكين استخدام حقل "نسخة" و"مخفية". ملاحظة: "إيقاف التشغيل" هو إعداد المصنع الافتراضي.	استخدام "نسخة"/مخفية:" إيقاف تشغيل

قائمة إعدادات FTP

من أجل	استخدم
لتحديد تنسيق الملف لإرساله عبر FTP. ملاحظة: إعداد المصنع الافتراضي هو (.pdf (PDF).	تهيئة PDF (.pdf) PDF آمن (.pdf) TIFF (.tif) JPEG (.jpg) XPS (.xps)
لتعيين مستوى إصدار ملف PDF للإرسال عبر FTP. ملاحظة: "1.5" هو إعداد المصنع الافتراضي.	إصدار PDF 1.7-1.2 A-1a
لتحديد محتوى المستند الأصلي. ملاحظة: "نص/صورة فوتوغرافية" هو إعداد المصنع الافتراضي.	نوع المحتوى نص رسومات نص/صورة فوتوغرافية صورة فوتوغرافية
لتحديد الكيفية التي تم بها إنتاج المستند الأصلي. ملاحظة: ليزر أسود/أبيض هو إعداد المصنع الافتراضي.	مصدر المحتوى ليزر أسود/أبيض ليزر ألوان نفث الحبر صورة فوتوغرافية/فيلم مجلة جريدة اضغط غير ذلك

استخدم	من أجل
اللون إيقاف تشغيل	لتحديد ما إذا كانت النسخ تتم طباعتها بالألوان أم لا. ملاحظة: "تشغيل" هو إعداد المصنع الافتراضي.
الدقة 75 نقطة لكل بوصة 150 نقطة لكل بوصة 200 نقطة لكل بوصة 300 نقطة لكل بوصة 400 نقطة لكل بوصة 600 نقطة لكل بوصة	لتحديد جودة المسح الضوئي مقدرة بالنقطة لكل بوصة (dpi). ملاحظة: "150 نقطة لكل بوصة" هو إعداد المصنع الافتراضي.
عمقان 9-1	لتفتيح المخرجات أو تغميقها. ملاحظة: "5" هو إعداد المصنع الافتراضي.
الاتجاه طولي عرضي	لتحديد اتجاه الصفحة للصورة الممسوحة ضوئيًا. ملاحظة: "طولي" هو إعداد المصنع الافتراضي.
حجم المستند الأصلي Letter Legal Executive Folio Statement Oficio (المكسيك) Universal استشعار تلقائي للحجم أحجام مختلطة A4 A5 A6 JIS B5 حجم المسح الضوئي المخصص [x] النسخة الأصلية من الكتاب بطاقة الأعمال 5 × 3 بوصات 6 × 4 بوصات	لتحديد حجم الورق للمستند الأصلي. ملاحظات: • إعداد المصنع الافتراضي في الولايات المتحدة هو Letter. • A4 هو إعداد المصنع الافتراضي الدولي.
الأوجه (الطباعة على الوجهين) إيقاف الحافة الطويلة الحافة القصيرة	لتحديد اتجاه النص والرسومات على الصفحة. ملاحظات: • "إيقاف التشغيل" هو إعداد المصنع الافتراضي. • يؤدي إعداد "الحافة الطويلة" إلى تجليد الصفحات من الحافة الطويلة (الحافة اليسرى للاتجاه الطولي والحافة العلوية للاتجاه العرضي). • يؤدي إعداد "الحافة القصيرة" إلى تجليد الصفحات على امتداد الحافة القصيرة للصفحة (الحافة العلوية للاتجاه الطولي والحافة اليسرى للاتجاه العرضي).

استخدم	من أجل
جودة JPEG الأفضل للمحتوى 90-5	لتعيين جودة صورة فوتوغرافية بتنسيق JPEG بما يتناسب مع حجم الملف وجودة الصورة. ملاحظات: <ul style="list-style-type: none"> • "الأفضل للمحتوى" هو إعداد المصنع الافتراضي. • 5 يعمل على تقليل حجم الملف، ولكن تقل جودة الصورة. • يوفر الإعداد "90" أفضل جودة للصورة، ولكن يكون حجم الملف كبيراً جداً. • ينطبق عنصر القائمة هذا على جميع وظائف المسح الضوئي.
الإعداد الافتراضي للنص 90-5	لتعيين جودة النص بما يتناسب مع حجم الملف وجودة الصورة. ملاحظة: "75" هو إعداد المصنع الافتراضي.
الإعداد الافتراضي للوضع نص/صورة الفوتوغرافية 90-5	لتعيين جودة النص/الصورة الفوتوغرافية بما يتناسب مع حجم الملف وجودة الصورة. ملاحظة: "75" هو إعداد المصنع الافتراضي.
الإعداد الافتراضي للصورة الفوتوغرافية 90-5	لتعيين جودة الصورة الفوتوغرافية بما يتناسب مع حجم الملف وجودة الصورة. ملاحظة: "50" هو إعداد المصنع الافتراضي.
استخدام ملفات TIFF متعددة الصفحات تشغيل إيقاف	لتوفير إمكانية الاختيار بين ملفات ذات صفحة واحدة بتنسيق TIFF وملفات متعددة الصفحات بتنسيق TIFF. بالنسبة لمهمة المسح الضوئي متعدد الصفحات للإرسال عبر FTP، فإما أنه يتم إنشاء ملف TIFF واحد يحتوي على الصفحات جميعها، أو يتم إنشاء ملفات متعددة بتنسيق TIFF من خلال إنشاء ملف واحد لكل صفحة من المهمة. ملاحظات: <ul style="list-style-type: none"> • "تشغيل" هو إعداد المصنع الافتراضي. • ينطبق عنصر القائمة هذا على جميع وظائف المسح الضوئي.
سجل الإرسال طباعة السجل عدم طباعة السجل طباعة الأخطاء فقط	لتحديد ما إذا كانت تتم طباعة سجل إرسال. ملاحظة: "طباعة سجل" هو إعداد المصنع الافتراضي.
مصدر ورق السجل الدرج [x] وحدة التغذية متعددة الأغراض	لتحديد مصدر الورق عند طباعة سجلات FTP. ملاحظة: "الدرج 1" هو إعداد المصنع الافتراضي.
عمق بت لـ FTP 1 بت 8 بت	للسماح لوضع "نص/صورة فوتوغرافية" بأن ينتج ملفات أصغر حجماً باستخدام صور بعمق 1 بت. ملاحظة: "8 بت" هو إعداد المصنع الافتراضي.
اسم الملف	اكتب اسم ملف أساسي. ملاحظة: يمكنك إدخال ما يصل إلى 53 حرفاً.
المسح الضوئي لمهمة مخصصة تشغيل إيقاف	لنسخ مستند يحتوي على أحجام مختلفة من الورق في مهمة مسح ضوئي واحدة. ملاحظة: "إيقاف التشغيل" هو إعداد المصنع الافتراضي.
معاينة المسح الضوئي تشغيل إيقاف	لتحديد ما إذا كان سيتم عرض معاينة على الشاشة لمهام المسح الضوئي. ملاحظات: <ul style="list-style-type: none"> • "إيقاف التشغيل" هو إعداد المصنع الافتراضي. • يظهر عنصر القائمة هذا فقط عندما يتم تركيب قرص طباعة صلب سليم وتمت تهيئته.
للسماح بالحفظ كاختصار تشغيل إيقاف	لتمكين إنشاء اختصارات لعناوين FTP. ملاحظة: "تشغيل" هو إعداد المصنع الافتراضي.

استخدم	من أجل
إزالة الخلفية 4- إلى 4	لضبط القدر المرئي من الخلفية على النسخة. ملاحظة: "0" هو إعداد المصنع الافتراضي.
توازن الألوان سماوي-أحمر أرجواني-أخضر أصفر-أزرق	لتمكين توازن ألوان متساو في المخرجات.
سحب اللون سحب اللون بلا أحمر أخضر أزرق الحد الافتراضي للأحمر 255-0 الحد الافتراضي للأخضر 255-0 الحد الافتراضي للأزرق 255-0	لتحديد اللون الذي سيتم سحبه أثناء المسح الضوئي، ومقدار زيادة أو نقص سحب اللون. ملاحظات: • "بلا" هو إعداد المصنع الافتراضي لإعداد "سحب اللون". • "128" هو إعداد المصنع الافتراضي لحد كل لون.
التباين 5-0 الأفضل للمحتوى	لتحديد تباين المخرجات. ملاحظة: "الأفضل للمحتوى" هو إعداد المصنع الافتراضي.
صورة معكوسة إيقاف تشغيل	لإنشاء صورة معكوسة من المستند الأصلي. ملاحظة: "إيقاف" هو إعداد المصنع الافتراضي.
صورة سلبية إيقاف تشغيل	لإنشاء صورة سلبية من المستند الأصلي. ملاحظة: "إيقاف" هو إعداد المصنع الافتراضي.
تفاصيل الظل 4- إلى 4	لضبط القدر المرئي من تفاصيل الظل على الصورة الممسوحة ضوئيًا. ملاحظة: "0" هو إعداد المصنع الافتراضي.
ضبط انحراف وحدة تغذية المستندات التلقائية تلقائي إيقاف تشغيل	تصحيح الانحراف البسيط في الصورة الممسوحة ضوئيًا. ملاحظات: • "تلقائي" هو إعداد المصنع الافتراضي. • عنصر القائمة هذا مدعوم في طُرُز محددة فقط من الطابعات.
المسح الضوئي الشامل إيقاف تشغيل	لتحديد إذا ما كان سيتم إجراء المسح الضوئي للمستند الأصلي من الحافة إلى الحافة. ملاحظة: "إيقاف" هو إعداد المصنع الافتراضي.
الوضوح 5-1	لضبط درجة الحدة للصورة الممسوحة ضوئيًا. ملاحظة: إعداد المصنع الافتراضي هو 3.
درجة الحرارة 4- إلى 4	للسماح للمستخدم بتحديد الإعداد "دافئ" أو "بارد" للمخرجات. تؤدي قيم الإعداد "بارد" إلى إنشاء مخرجات أكثر زرقة من الإعداد الافتراضي بينما يؤدي الإعداد "دافئ" إلى إنشاء مخرجات أكثر حمرة من الإعداد الافتراضي. ملاحظة: "0" هو إعداد المصنع الافتراضي.

قائمة "محرك أقراس محمول"

إعدادات المسح الضوئي

من أجل	الاستخدام
لتحديد تنسيق الملف المراد إرساله عبر FTP. ملاحظة: "PDF (pdf.)" هو إعداد المصنع الافتراضي.	تهيئة (PDF (.pdf تأمين PDF (TIFF (.tif (JPEG (.jpg (XPS (.xps
لتعيين إصدار ملف PDF المراد إرساله عبر FTP. ملاحظة: "1.5" هو إعداد المصنع الافتراضي.	إصدار PDF 1.7-1.2 A-1a
لتحديد محتوى المستند الأصلي. ملاحظة: "نص/صورة فوتوغرافية" هو إعداد المصنع الافتراضي.	نوع المحتوى نص رسومات نص/صورة فوتوغرافية صورة فوتوغرافية
لتحديد الكيفية التي تم بها إنتاج المستند الأصلي. ملاحظة: يكون "ليزر أبيض وأسود" هو إعداد المصنع الافتراضي.	مصدر المحتوى ليزر أسود وأبيض ليزر ألوان نفث الحبر صورة فوتوغرافية/فيلم مجلة جريدة اضغط غير ذلك
لتحديد دقة المسح الضوئي بوحدات نقطة لكل بوصة. ملاحظة: يكون "150 نقطة لكل بوصة" هو إعداد المصنع الافتراضي.	الدقة 75 نقطة لكل بوصة 150 نقطة لكل بوصة 200 نقطة لكل بوصة 300 نقطة لكل بوصة 400 نقطة لكل بوصة 600 نقطة لكل بوصة
لتفتيح المخرجات أو تغميقها. ملاحظة: إعداد المصنع الافتراضي هو 5.	غمقان 9-1
لتحديد اتجاه الصورة الممسوحة ضوئياً. ملاحظة: "طولي" هو إعداد المصنع الافتراضي.	الاتجاه طولي عرضي

من أجل	الاستخدام
لتحديد حجم الورق للمستند الأصلي. ملاحظة: إعداد المصنع الافتراضي في الولايات المتحدة هو Letter. A4 هو إعداد المصنع الافتراضي الدولي.	حجم المستند الأصلي Letter Legal Executive Folio Statement Oficio (المكسيك) استشعار تلقائي للحجم أحجام مختلطة A4 A5 A6 JIS B5 وسائط صعبة Letter ورق A5 للوسائط الصعبة وسائط صعبة Legal ورق A4 للوسائط الصعبة حجم المسح الضوئي المخصص [x] النسخة الأصلية من الكتاب بطاقة الأعمال 5 × 3 بوصات 6 × 4 بوصات
حدد اتجاه النص والرسومات بالصفحة. ملاحظات: • "إيقاف التشغيل" هو إعداد المصنع الافتراضي. • يؤدي إعداد "الحافة الطويلة" إلى تجليد الصفحات من الحافة الطويلة (الحافة اليسرى للاتجاه الطولي والحافة العلوية للاتجاه العرضي). • يؤدي إعداد الحافة القصيرة إلى تجليد الصفحات على امتداد الحافة القصيرة للصفحة (الحافة العلوية للاتجاه الطولي والحافة اليسرى للاتجاه العرضي).	الأوجه (الطباعة على الوجهين) إيقاف حافة طويلة حافة قصيرة
لتعيين جودة صورة فوتوغرافية بتنسيق JPEG بما يتناسب مع حجم الملف وجودته. ملاحظات: • "الأفضل للمحتوى" هو إعداد المصنع الافتراضي. • 5 يعمل على تقليل حجم الملف، ولكن تقل جودة الصورة. • يوفر الإعداد "90" أفضل جودة للصورة، ولكن يكون حجم الملف كبيراً جداً. • ينطبق عنصر القائمة هذا على جميع وظائف المسح الضوئي.	جودة JPEG الأفضل للمحتوى 90-5
لتعيين جودة النص بما يتناسب مع حجم الملف وجودته الصورة. ملاحظة: يكون "75" هو إعداد المصنع الافتراضي.	الإعداد الافتراضي للنص 90-5
اضبط جودة صورة النص/الصورة الفوتوغرافية وفقاً لحجم الملف وجودته. ملاحظة: يكون "75" هو إعداد المصنع الافتراضي.	الإعداد الافتراضي للوضع نص/صورة الفوتوغرافية 90-5
قم بتعيين جودة صورة فوتوغرافية بما يتناسب مع حجم الملف وجودته. ملاحظة: "50" هو إعداد المصنع الافتراضي.	الإعداد الافتراضي للصورة الفوتوغرافية 90-5

من أجل	الاستخدام
لتوفير إمكانية الاختيار بين ملفات ذات صفحة واحدة بتنسيق TIFF وملفات متعددة الصفحات بتنسيق TIFF. بالنسبة لمهمة المسح الضوئي متعدد الصفحات إلى FTP، فإما أنه يتم إنشاء ملف TIFF واحد يحتوي على الصفحات جميعها، أو يتم إنشاء ملفات متعددة بتنسيق TIFF من خلال إنشاء ملف واحد لكل صفحة. ملاحظات:	استخدام ملفات TIFF متعددة الصفحات تشغيل إيقاف
<ul style="list-style-type: none"> • "تشغيل" هو إعداد المصنع الافتراضي. • ينطبق عنصر القائمة هذا على جميع وظائف المسح الضوئي. 	اسم الملف اكتب اسم ملف أساسي. ملاحظة: الحد الأقصى المسموح به هو 53 حرفاً.
لنسخ مستند يحتوي على أحجام مختلطة من الورق في مهمة نسخ واحدة. ملاحظة: "إيقاف التشغيل" هو إعداد المصنع الافتراضي.	المسح الضوئي لمهمة مخصصة تشغيل إيقاف
لتحديد ما إذا كان سيتم عرض معاينة على الشاشة لمهام المسح الضوئي. ملاحظة: "إيقاف" هو إعداد المصنع الافتراضي.	معاينة المسح الضوئي تشغيل إيقاف
لضبط القدر المرئي من الخلفية على النسخة. ملاحظة: يكون "0" هو إعداد المصنع الافتراضي.	إزالة الخلفية -4 إلى 4
لتحديد تباين الصورة الممسوحة ضوئياً. ملاحظة: "الأفضل للمحتوى" هو إعداد المصنع الافتراضي.	التباين 0-5 الأفضل للمحتوى
لإنشاء صورة معكوسة من المستند الأصلي. ملاحظة: "إيقاف" هو إعداد المصنع الافتراضي.	صورة معكوسة إيقاف تشغيل
لإنشاء صورة سلبية من المستند الأصلي. ملاحظة: "إيقاف" هو إعداد المصنع الافتراضي.	صورة سلبية إيقاف تشغيل
لضبط القدر المرئي من تفاصيل الظل على الصورة الممسوحة ضوئياً. ملاحظة: إعداد المصنع الافتراضي هو 0.	تفاصيل الظل -4 إلى 4
لتحديد إذا ما كان سيتم إجراء المسح الضوئي للمستند الأصلي من الحافة إلى الحافة. ملاحظة: "إيقاف" هو إعداد المصنع الافتراضي.	المسح الضوئي الشامل إيقاف تشغيل
لضبط درجة الحدة على الصورة الممسوحة ضوئياً. ملاحظة: إعداد المصنع الافتراضي هو 3.	الوضوح 1-5
للسماح للمستخدم بتحديد الإعداد "دافى" أو "بارد" للمخرجات. تؤدي قيم الإعداد "بارد" إلى إنشاء مخرجات أكثر زرقة من الإعداد الافتراضي بينما يؤدي الإعداد "دافى" إلى إنشاء مخرجات أكثر حمرة من الإعداد الافتراضي.	درجة الحرارة -4 إلى 4

إعدادات الطابعة

<p>حدد عدد نسخ افتراضي لكل مهمة طباعة. ملاحظة: "1" هو إعداد المصنع الافتراضي.</p>	<p>النسخ 999-1</p>
<p>قم بتعيين مصدر ورق افتراضي لجميع مهام الطباعة. ملاحظة: "الدرج 1" هو إعداد المصنع الافتراضي.</p>	<p>مصدر الورق الدرج [x] وحدة التغذية متعددة الأغراض ورق يدوي التغذية اليدوية للأطرف</p>
<p>قم بتكديس صفحات إحدى مهام الطباعة بالتسلسل عند طباعة نسخ متعددة. ملاحظة: "(1,2,3) (1,2,3)" هو إعداد المصنع الافتراضي.</p>	<p>ترتيب (2,2,2) (1,1,1) (1,2,3) (1,2,3)</p>
<p>لتحديد ما إذا كانت المطبوعات ستكون على وجه واحد من الصفحة أم على الوجهين. ملاحظة: "على وجه واحد" هو إعداد المصنع الافتراضي.</p>	<p>الأوجه (الطباعة على الوجهين) على وجه واحد على الوجهين</p>
<p>تحديد ما إذا تم تدبيس المطبوعات. ملاحظات: • "إيقاف التشغيل" هو إعداد المصنع الافتراضي. • تظهر هذه القائمة فقط في حالة تركيب وحدة إنهاء التدبيس.</p>	<p>تدبيس إيقاف تشغيل</p>
<p>حدد التجليد للصفحات المطبوعة على الوجهين بما يتناسب مع اتجاه الصفحة. ملاحظات: • يؤدي إعداد "الحافة الطويلة" إلى تجليد الصفحات من الحافة الطويلة (الحافة اليسرى للاتجاه الطولي والحافة العلوية للاتجاه العرضي). • يؤدي إعداد الحافة القصيرة إلى تجليد الصفحات على امتداد الحافة القصيرة للصفحة (الحافة العلوية للاتجاه الطولي والحافة اليسرى للاتجاه العرضي).</p>	<p>تجليد على الوجهين حافة طويلة حافة قصيرة</p>
<p>حدد طباعة صور متعددة الصفحات على وجه واحد من الورقة. ملاحظات: • "إيقاف" هو إعداد المصنع الافتراضي. • العدد المحدد هو عدد صور الصفحة التي سوف يتم طباعتها على الوجه الواحد.</p>	<p>توفير الورق إيقاف صفحتان في ورقة واحدة 3 صفحات في ورقة واحدة 4 صفحات في ورقة واحدة 6 صفحات في ورقة واحدة 9 صفحات في ورقة واحدة 12 صفحة في ورقة واحدة 16 صفحة في ورقة واحدة</p>
<p>لتحديد وضع صور الصفحات المتعددة. ملاحظات: • "أفقي" هو إعداد المصنع الافتراضي. • يعتمد تحديد الوضع على عدد صور الصفحات وما إذا كان اتجاهها طوليًا أو عرضيًا.</p>	<p>طلب موفر الورق أفقي Reverse Horizontal (عكس الأفقي) Reverse Vertical (عكس الرأس) رأسي</p>
<p>حدد اتجاه لمستند متعدد الصفحات. ملاحظة: "تلقائي" هو إعداد المصنع الافتراضي. تختار الطابعة بين الطولي والعرضي.</p>	<p>اتجاه موفر الورق Auto (تلقائي) عرضي طولي</p>

حد موفر الورق بلا متواصل	لطباعة حد حول كل صورة للصفحة. ملاحظة: "بلا" هو إعداد المصنع الافتراضي.
الأوراق الفاصلة إيقاف بين النسخ بين المهام بين الصفحات	لتحديد ما إذا كان قد تم إدخال أوراق فاصلة فارغة. ملاحظات: • "إيقاف" هو إعداد المصنع الافتراضي. • يقوم الخيار Between Copies (بين النسخ) بإدراج ورقة فارغة بين كل نسخة وأخرى من مهمة الطباعة إذا تم تعيين Collate (ترتيب) على "(1,2,3) (1,2,3)". وفي حال تعيين Collate (ترتيب) على "(1,1,1) (2,2,2)", فيتم إدراج ورقة فارغة بين كل مجموعة أوراق مطبوعة، مثل ما يحدث بعد اختيار all page 1's (كل الصفحات الأولى) وبعد all page 2's (كل الصفحات الثانية). • يعمل إعداد "بين المهام" على إدخال ورقة فارغة بين مهام الطباعة. • يعمل إعداد "بين الصفحات" على إدخال ورقة فارغة بين كل صفحة من مهمة الطباعة. تتجلى فائدة هذا الإعداد عند طباعة أوراق شفافة أو عند إدخال صفحات فارغة في مستند ما.
مصدر الأوراق الفاصلة الدرج [X] وحدة التغذية متعددة الأغراض	حدد مصدر الورق للأوراق الفاصلة. ملاحظة: "الدرج 1" هو إعداد المصنع الافتراضي.
صفحات فارغة عدم الطباعة طباعة	حدد ما إذا كان قد تم إدخال صفحات فارغة في إحدى مهام الطباعة. ملاحظة: "عدم الطباعة" هو إعداد المصنع الافتراضي.

إعدادات الطباعة

قائمة Setup (الإعداد)

من أجل	استخدم
لتعيين لغة الطباعة. ملاحظات: • "محاكاة PCL" هي إعداد المصنع الافتراضي. • ولا يؤدي إعداد لغة الطباعة كـ لغة افتراضية إلى منع برنامج ما من إرسال مهام الطباعة التي تستخدم لغة طباعة أخرى.	لغة الطباعة محاكاة PCL PS Emulation (محاكاة PS)
لتحديد إزالة مهام الطباعة من قائمة انتظار الطباعة إذا ما تطلبت تعيين خيارات طباعة غير متاحة أو إعدادات مخصصة. مهام الطباعة التي تتم إزالتها من قائمة انتظار الطباعة يتم تخزينها في قائمة انتظار طباعة منفصلة، لتتم طباعة المهام الأخرى بصورة عادية. وعندما يتم الحصول على المعلومات أو الخيارات المفقودة، تتم طباعة المهام المخزنة. ملاحظات: • إعداد المصنع الافتراضي هو Off (إيقاف التشغيل). • يظهر إعداد القائمة هذا فقط في حالة تركيب قرص صلب بالطابعة تمت تهيئته ويعمل بلا عيوب. يضمن هذا المتطلب عدم حذف المهام المخزنة في حالة انقطاع الطاقة عن الطباعة.	انتظار مهمة تشغيل إيقاف
لتعيين المنطقة القابلة للطباعة منطقيًا وفعليًا. ملاحظات: • "عادي" هو إعداد المصنع الافتراضي. عند محاولة طباعة بيانات في المنطقة غير القابلة للطباعة المحددة بواسطة الإعداد Normal (عادي)، تقوم الطباعة بقص الصورة عند الحد. • يتيح إعداد "الصفحة الكاملة" نقل الصورة إلى المنطقة غير القابلة للطباعة المحددة بواسطة الإعداد "عادي"، ولكن الطباعة ستقوم بقص الصورة عند حد الإعداد "عادي". يؤثر هذا الإعداد فقط في الصور المطبوعة باستخدام مترجم PCL 5e. لا يؤثر هذا الإعداد في الصفحات المطبوعة باستخدام مترجم PCL XL أو PostScript.	منطقة الطباعة عادي الصفحة الكاملة

من أجل	استخدم
<p>لتعيين موقع تخزين التنزيلات.</p> <p>ملاحظات:</p> <ul style="list-style-type: none"> "ذاكرة الوصول العشوائي" (RAM) هو إعداد المصنع الافتراضي. يتم تخزين التنزيلات في RAM (ذاكرة الوصول العشوائي) مؤقتًا. يؤدي تخزين التنزيلات في الذاكرة المؤقتة أو على قرص الطابعة الصلب إلى وضعها في التخزين الدائم. تظل التنزيلات موجودة في الذاكرة المحمولة أو قرص الطابعة الصلب حتى عند إيقاف تشغيل الطابعة. يظهر إعداد القائمة هذا فقط في حالة تركيب محرك أقراص فلاش أو قرص صلب بالطابعة تمت تهيئته ويعمل بلا عيوب. 	<p>Download Target (هدف التنزيل)</p> <p>ذاكرة الوصول العشوائي (RAM)</p> <p>ذاكرة محمولة القرص</p>
<p>لتحديد كيفية تعامل الطابعة مع التنزيلات المؤقتة، مثل الخطوط ووحدات الماكرو المخزنة في ذاكرة الوصول العشوائي (RAM)، عندما تستقبل الطابعة مهمة طباعة تتطلب مساحة ذاكرة أكبر من المساحة المتوفرة.</p> <p>ملاحظات:</p> <ul style="list-style-type: none"> إعداد المصنع الافتراضي هو Off (إيقاف التشغيل). يؤدي هذا الإعداد إلى ضبط الطابعة للاحتفاظ بالتنزيلات فقط حتى يتم الاحتياج إلى ذاكرة. يتم حذف التنزيلات لمعالجة مهام الطابعة. يحفظ الإعداد "تشغيل" بالتنزيلات أثناء تغييرات اللغة وعمليات إعادة تعيين الطابعة. في حالة امتلاء ذاكرة الطابعة، تظهر الرسالة الذاكرة الممتلئة [38]، ولا يتم حذف التنزيلات. 	<p>حفظ المورد</p> <p>تشغيل</p> <p>إيقاف</p>
<p>تحديد الترتيب الذي تتم به طباعة المهام المحجوزة والسرية عند تحديد Print All (طباعة الكل).</p> <p>ملاحظة: Alphabetical (ترتيب أبجدي) هو إعداد المصنع الافتراضي. تظهر مهام الطباعة دائمًا بترتيب أبجدي على لوحة التحكم بالطابعة.</p>	<p>ترتيب طباعة الكل</p> <p>ترتيب أبجدي</p> <p>الأقدم أولاً</p> <p>الأحدث أولاً</p>

قائمة Finishing (الإنهاء)

من أجل	الاستخدام
<p>لتحديد ما إذا كان قد تم تعيين إعداد الطباعة على الوجهين (على جانبي الورقة) كإعداد افتراضي لجميع مهام الطباعة.</p> <p>ملاحظات:</p> <ul style="list-style-type: none"> "على وجه واحد" هو إعداد المصنع الافتراضي. يمكنك ضبط خيار الطباعة على الوجهين من برنامج الطابعة. <p>لمستخدمي نظام Windows: انقر فوق ملف > طباعة، ثم انقر فوق خصائص، أو تفضيلات، أو خيارات، أو إعداد.</p> <p>لمستخدمي Macintosh: اختر ملف > طباعة، ثم اضبط الإعدادات من مربع حوار الطباعة والقوائم المنبثقة.</p>	<p>الأوجه (الطباعة على الوجهين)</p> <p>على وجه واحد</p> <p>على الوجهين</p>
<p>حدد طريقة تجليد الصفحات المطبوعة على الوجهين وطباعتها فيما يتعلق باتجاه الصفحة.</p> <p>ملاحظات:</p> <ul style="list-style-type: none"> الحافة الطويلة هو إعداد المصنع الافتراضي. يؤدي هذا الإعداد إلى تجليد الصفحات من الحافة الطويلة (الحافة اليسرى للاتجاه الطولي والحافة العلوية للاتجاه العرضي). يؤدي إعداد الحافة القصيرة إلى تجليد الصفحات على امتداد الحافة القصيرة للصفحة (الحافة العلوية للاتجاه الطولي والحافة اليسرى للاتجاه العرضي). 	<p>تجليد ورق الطباعة على الوجهين</p> <p>الحافة الطويلة</p> <p>الحافة القصيرة</p>
<p>لتحديد عدد افتراضي للنسخ لكل مهمة طباعة.</p> <p>ملاحظة: إعداد المصنع الافتراضي هو 1.</p>	<p>النسخ</p> <p>1-999</p>
<p>حدد ما إذا كان قد تم إدخال صفحات فارغة في إحدى مهام الطباعة.</p> <p>ملاحظة: إعداد المصنع الافتراضي هو "عدم الطباعة".</p>	<p>صفحات بيضاء</p> <p>عدم الطباعة</p> <p>طباعة</p>

من أجل	الاستخدام
<p>قم بتكديس صفحات إحدى مهام الطابعة بالتسلسل عند طباعة نسخ متعددة.</p> <p>ملاحظات:</p> <ul style="list-style-type: none"> • "(1,1,1) (2,2,2)" هو إعداد المصنع الافتراضي. • يعمل الإعداد "تشغيل" على تكديس مهمة الطابعة بالتتابع. 	<p>ترتيب</p> <p>(1,1,1) (2,2,2) (1,2,3) (1,2,3)</p>
<p>حدد ما إذا كان قد تم إدخال أوراق فاصلة فارغة.</p> <p>ملاحظات:</p> <ul style="list-style-type: none"> • إعداد المصنع الافتراضي هو "بلا". • يقوم الخيار Between Copies (بين النسخ) بإدراج ورقة فارغة بين كل نسخة وأخرى من مهمة الطابعة إذا تم تعيين Collate (ترتيب) على "(1,2,3) (1,2,3)". وفي حال تعيين Collate (ترتيب) على "(1,1,1) (2,2,2)", فيتم إدراج ورقة فارغة بين كل مجموعة أوراق مطبوعة، مثل ما يحدث بعد اختيار all page 1's (كل الصفحات الأولى) وبعدها all page 2's (كل الصفحات الثانية). • يعمل إعداد "بين المهام" على إدخال ورقة فارغة بين مهام الطابعة. • يعمل إعداد "بين الصفحات" على إدخال ورقة فارغة بين كل صفحة من مهمة الطابعة. يصبح هذا الإعداد مفيداً عند طباعة ورق شفاف أو عند إدخال صفحات فارغة في مستند ما. 	<p>الأوراق الفاصلة</p> <p>إيقاف بين النسخ بين المهام بين الصفحات</p>
<p>حدد مصدر الورق للأوراق الفاصلة.</p> <p>ملاحظات:</p> <ul style="list-style-type: none"> • الدرجة 1 (الدرجة القياسي) هو إعداد المصنع الافتراضي. • من قائمة Paper (الورق)، قم بتعيين Configure MP (تهيئة الجهاز متعدد الأغراض) على وضع "Cassette" (درجة) حتى تظهر Manual Feeder (وحدة التغذية اليدوية) كأعداد القائمة. 	<p>مصدر الفاصل</p> <p>الدرجة [X] وحدة التغذية اليدوية</p>
<p>لطباعة صور صفحات متعددة على وجه واحد من الورقة.</p> <p>ملاحظات:</p> <ul style="list-style-type: none"> • إعداد المصنع الافتراضي هو Off (إيقاف التشغيل). • العدد المحدد هو عدد صور الصفحة التي سوف يتم طباعتها على الوجه الواحد. 	<p>توفير الورق</p> <p>إيقاف</p> <p>صفحتان في ورقة واحدة 3 صفحات في ورقة واحدة 4 صفحات في ورقة واحدة 6 صفحات في ورقة واحدة 9 صفحات في ورقة واحدة 12 صفحة في ورقة واحدة 16 صفحة في ورقة واحدة</p>
<p>لتحديد وضع صور الصفحات المتعددة عند استخدام إعداد "موفر الورق"</p> <p>ملاحظات:</p> <ul style="list-style-type: none"> • Horizontal (أفقي) هو إعداد المصنع الافتراضي. • يعتمد تحديد الوضع على عدد صور الصفحات وما إذا كان اتجاهها طولياً أو عرضياً. 	<p>طلب موفر الورق</p> <p>أفقي عكس الأفقي عكس الرأسية رأسية</p>
<p>حدد اتجاه لمستند متعدد الصفحات.</p> <p>ملاحظة: "تلقائي" هو إعداد المصنع الافتراضي. تختار الطابعة بين الطولي والعرضي.</p>	<p>اتجاه موفر الورق</p> <p>تلقائي عرضي طولي</p>
<p>طباعة حد عند استخدام Paper Saver (موفر الورق).</p> <p>ملاحظة: إعداد المصنع الافتراضي هو "بلا".</p>	<p>حد موفر الورق</p> <p>لا يوجد ثابتة</p>

الاستخدام	من أجل
مهمة التدبيس إيقاف تشغيل	تحديد ما إذا كانت المخرجات المطبوعة تم تدبيسها. ملاحظات: <ul style="list-style-type: none"> إعداد المصنع الافتراضي هو Off (إيقاف التشغيل). يظهر عنصر القائمة هذا فقط عند تركيب وحدة إنهاء تدبيس مدعومة.
اختبار وحدة التدبيس	طباعة تقرير يؤكد على أن وحدة إنهاء التدبيس تعمل على نحو سليم. ملاحظة: يظهر عنصر القائمة هذا فقط عند تركيب وحدة إنهاء تدبيس مدعومة.

قائمة "الجودة"

استخدام	لـ
دقة الطباعة 300 نقطة لكل بوصة 600 نقطة لكل بوصة 1200 نقطة لكل بوصة جودة الصورة 1200 جودة الصورة 2400	تحديد درجة دقة المخرجات المطبوعة باستخدام قياس نقطة لكل بوصة. ملاحظة: 600 نقطة لكل بوصة هو الإعداد الافتراضي للمصنع.
زيادة وحدات البكسل إيقاف الخطوط أفقيًا رأسيًا كلا الاتجاهين معًا معزولة	تمكين وحدات بكسل إضافية للطباعة في مجموعات للوضوح، من أجل تحسين الصور أفقيًا أو رأسيًا، أو لتحسين الخطوط. ملاحظة: إعداد المصنع الافتراضي هو Off (إيقاف التشغيل).
قائمة الحبر 1 إلى 10	لتفتيح المخرجات المطبوعة أو تعميقها. ملاحظات: <ul style="list-style-type: none"> إعداد المصنع الافتراضي هو 8. قد يساعد تحديد عدد نُسخ أقل إلى توفير مسحوق الحبر.
تحسين الخطوط الدقيقة تشغيل إيقاف	تمكين وضع الطباعة المفضل لملفات مثل الرسومات المعمارية والخرائط والرسومات البيانية للدوائر الكهربائية ومخططات التدفق. ملاحظات: <ul style="list-style-type: none"> إعداد المصنع الافتراضي هو Off (إيقاف التشغيل). يمكنك ضبط هذا الخيار من برنامج الطباعة. بالنسبة لمستخدمي نظام التشغيل Windows، انقر فوق File (ملف) < Print (طباعة)، ثم انقر فوق Properties (خصائص) أو Preferences (تفضيلات) أو Options (خيارات) أو Setup (إعداد). لمستخدمي نظام التشغيل Macintosh، اختر File (الملف) < Print (الطباعة)، ثم اضبط الإعدادات من مربع حوار Print (الطباعة) والقوائم المنبثقة. لتعيين هذا الخيار باستخدام خادم الويب المضمن، اكتب عنوان IP لطابعة شبكة الاتصال في حقل عنوان مستعرض الويب.
Gray Correction (تصحيح اللون الرمادي) Auto (تلقائي) إيقاف	ضبط تحسين التباين المطبق على الصور تلقائيًا. ملاحظة: Auto (تلقائي) هو إعداد المصنع الافتراضي.
الإضاءة 6- إلى 6	اضبط الناتج المطبوع إما عبر زيادة سطوعه أو إعتامه. ويمكنك توفير مسحوق الحبر عبر زيادة سطوع الناتج. ملاحظة: إعداد المصنع الافتراضي هو 0.

استخدام	↓
التباين 0 إلى 5	اضبط تباين الكائنات المطبوعة. ملاحظة: إعداد المصنع الافتراضي هو 0.

قائمة حساب المهمة

ملاحظة: يظهر عنصر القائمة هذا فقط عندما يتم تركيب قرص طابعة صلب يعمل وتمت تهيئته. تأكد من أن قرص الطابعة الصلب غير محمي ضد القراءة/الكتابة أو ضد الكتابة.

استخدام	↓
سجل حساب المهمة إيقاف تشغيل	لتحديد وتعيين ما إذا كانت الطابعة ستنشئ سجلاً بمهام الطابعة التي تتلقاها. ملاحظة: إعداد المصنع الافتراضي هو Off (إيقاف التشغيل).
الأدوات المساعدة لحساب المهمة	لطباعة أو حذف ملفات السجلات أو تصديرها إلى محرك أقراص فلاش.
تكرار سجل الحساب أسبوعياً شهرياً	لتحديد وتعيين عدد مرات إنشاء ملف سجل. ملاحظة: "كل شهر" هو إعداد المصنع الافتراضي.
إجراء السجل عند نهاية التكرار لا يوجد إرسال السجل الحالي عبر البريد الإلكتروني إرسال السجل الحالي عبر البريد الإلكتروني وحذفه نشر السجل الحالي نشر السجل الحالي وحذفه	لتحديد وتعيين رد فعل الطابعة عند انتهاء صلاحية حد التكرار. ملاحظة: إعداد المصنع الافتراضي هو "بلا".
القرص أوشك على الامتلاء إيقاف 99-1	لتحديد الحد الأقصى لحجم ملف السجل قبل أن تنفذ الطابعة "إجراء القرص الذي أوشك على الامتلاء". ملاحظة: إعداد المصنع الافتراضي هو 5.
إجراء القرص الذي أوشك على الامتلاء لا يوجد إرسال السجل الحالي عبر البريد الإلكتروني إرسال السجل الحالي عبر البريد الإلكتروني وحذفه إرسال أقدم سجل عبر البريد الإلكتروني وحذفه نشر السجل الحالي نشر السجل الحالي وحذفه نشر أقدم سجل وحذفه حذف السجل الحالي حذف أقدم سجل حذف كل السجلات حذف الكل باستثناء الحالي	لتحديد وتعيين رد فعل الطابعة عندما يوشك قرص الطابعة الصلب على الامتلاء. ملاحظات: • إعداد المصنع الافتراضي هو "بلا". • إن القيمة المحددة في إعداد "القرص أوشك على الامتلاء" تحدد وقت تنفيذ هذا الإجراء.

استخدام	ل
إجراء القرص الممتلئ لا يوجد إرسال السجل الحالي عبر البريد الإلكتروني وحذفه إرسال أقدم سجل عبر البريد الإلكتروني وحذفه نشر السجل الحالي وحذفه نشر أقدم سجل وحذفه حذف السجل الحالي حذف أقدم سجل حذف كل السجلات حذف الكل باستثناء الحالي	لتحديد وتعيين رد فعل الطابعة عند وصول استخدام القرص إلى الحد الأقصى (100 ميجابايت). ملاحظة: إعداد المصنع الافتراضي هو "لا".
عنوان URL لنشر السجلات	لتحديد وتعيين المكان الذي تنشر به الطابعة سجلات حساب المهمة.
عنوان البريد الإلكتروني لإرسال السجلات	تحديد عنوان البريد الإلكتروني الذي ترسل إليه الطابعة سجلات حساب المهمة.
بادئة ملف السجل	لتحديد البادئة المطلوبة لاسم ملف السجل. ملاحظة: اسم المضيف الحالي المحدد في قائمة TCP/IP يتم استخدامه كبادئة افتراضية لملف السجل.

قائمة "الأدوات المساعدة"

استخدم	من أجل
إزالة المهام المحجوزة سرية محجوزة لم تتم استعادتها الكل	لحذف المهام السرية والمحجوزة من قرص الطابعة الصلب. ملاحظات: • يؤدي تحديد إعداد ما إلى التأثير فقط في مهام الطباعة الدائمة بالطابعة. بينما لا تتأثر الإشارات المرجعية ومهام الطباعة الموجودة على محركات أقراص فلاش والأنواع الأخرى من المهام المحجوزة. • يؤدي إعداد "لم تتم استعادتها" إلى إزالة جميع "مهام الطباعة" و"المهام المحجوزة" التي لم تتم استعادتها من قرص الطابعة الصلب أو الذاكرة.
تهيئة الذاكرة المؤقتة نعم لا	لتهيئة ذاكرة فلاش. تحذير - تلف محتمل: لا توقف تشغيل الطابعة أثناء تهيئة الذاكرة المؤقتة. ملاحظات: • يؤدي تحديد "نعم" إلى حذف كل البيانات المخزنة في الذاكرة المؤقتة. • بينما تؤدي "لا" إلى إلغاء طلب التهيئة. • تشير الذاكرة المؤقتة إلى الذاكرة التي تُضاف عن طريق تثبيت بطاقة ذاكرة فلاش في الطابعة. • يجب ألا تكون بطاقة خيار الذاكرة المؤقتة محمية ضد القراءة/الكتابة أو ضد الكتابة. • يظهر عنصر القائمة هذا فقط عندما يتم ذاكرة فلاش خالية من العيوب.
حذف التنزيلات الموجودة على القرص حذف الآن عدم الحذف	لحذف التنزيلات من قرص الطابعة الصلب، بما في ذلك كافة المهام المحجوزة والمهام التي تم تخزينها مؤقتًا والمهام المتوقفة. ملاحظات: • يؤدي خيار "حذف الآن" إلى ضبط الطابعة لحذف التنزيلات والرجوع إلى الشاشة الأصلية بعد إتمام عملية الحذف. • يؤدي إعداد "عدم الحذف" إلى ضبط الطابعة للرجوع إلى قائمة "أدوات مساعدة" الرئيسية في طرُز الطابعات المزودة بشاشة لمس. • عند تحديد الإعداد "عدم الحذف" في طرُز الطابعات غير المزودة بشاشة لمس؛ فإنه يضبط الطابعة للرجوع إلى الشاشة الرئيسية بعد الحذف.

استخدم	من أجل
تنشيط تتبع سداسي عشري	للمساعدة في تحديد مصدر مشكلة مهمة الطابعة. ملاحظات: • في حالة تنشيط هذا الإعداد، تتم طباعة جميع البيانات المرسله إلى الطابعة بحروف سداسية عشرية وتمثيل الأحرف ورموز التحكم لا تُنفذ. • للخروج من "تتبع سداسي عشري" أو إلغاء تنشيطه، عليك بإيقاف تشغيل الطابعة أو إعادة تعيينها.
مُقدر التغطية إيقاف تشغيل	لتقدير النسبة المئوية لتغطية مسحوق الحبر في إحدى الصفحات. وتتم طباعة هذا التقدير على صفحة منفصلة في نهاية كل مهمة طباعة. ملاحظة: إعداد المصنع الافتراضي هو "إيقاف".

قائمة XPS

استخدم	من أجل
طباعة صفحات الخطأ إيقاف تشغيل	لطباعة صفحة تحتوي على معلومات حول الأخطاء؛ بما في ذلك أخطاء علامة XML. ملاحظة: "إيقاف" هو إعداد المصنع الافتراضي.

قائمة PDF

استخدم	من أجل
تغيير الحجم للملاءمة نعم رقم	لتغيير حجم محتوى الصفحة لكي يلائم حجم الورق المحدد. ملاحظة: إعداد المصنع الافتراضي هو "لا".
التعليقات الإيضاحية عدم الطباعة طباعة	لطباعة التعليقات الإيضاحية بتنسيق PDF. ملاحظة: "عدم الطباعة" هو إعداد المصنع الافتراضي.

قائمة PostScript

استخدام	لـ
خطأ في طباعة PS تشغيل إيقاف	لطباعة صفحة تحتوي على خطأ PostScript. ملاحظة: إعداد المصنع الافتراضي هو Off (إيقاف التشغيل).
وضع بدء قفل PS تشغيل إيقاف	تعطيل ملف SysStart. ملاحظة: إعداد المصنع الافتراضي هو Off (إيقاف التشغيل).
أولوية الخط دائم Flash/Disk (مؤقت/قرص)	إنشاء ترتيب البحث عن الخطوط. ملاحظات: • Resident (دائم) هو إعداد المصنع الافتراضي. • يكون عنصر القائمة هذا متاحًا فقط في حالة تثبيت وعمل بطاقة ذاكرة فلاش اختيارية مهيأة أو قرص طباعة صلب بشكل صحيح. • تأكد من أن ذاكرة الفلاش الاختيارية أو القرص الثابت ليسا محميين ضد القراءة/الكتابة أو ضد الكتابة أو محميين بكلمة مرور. • يجب ألا يتم تعيين "حجم ذاكرة التخزين المؤقت للمهمة" على 100 %.

قائمة PCL Emul

استخدام	ل
مصدر الخط دائم القرص تنزيل ذاكرة محمولة الكل	تحديد مجموعة الخطوط التي تستخدمها قائمة Font Name (اسم الخط). ملاحظات: <ul style="list-style-type: none"> • إعداد المصنع الافتراضي هو "Resident" (المتبث بالطابعة). يعرض الإعداد Resident (المتبث بالطابعة) مجموعة خطوط المصنع الافتراضية التي تم تنزيلها في ذاكرة الوصول العشوائي (RAM). • توضح إعدادات كل من "Flash" (ذاكرة فلاش) و "Disk" (القرص) كل الخطوط المثبتة في هذا الخيار. • يجب أن تتم تهيئة وحدة ذاكرة الفلاش الاختيارية بطريقة صحيحة ولا يجب حمايتها ضد القراءة/الكتابة أو ضد الكتابة أو حمايتها بكلمة مرور. • يعرض الخيار "Download" (تنزيل) جميع الخطوط التي تم تنزيلها في ذاكرة الوصول العشوائي (RAM). • يعرض الخيار "All" (الكل) كافة الخطوط المتاحة لأي خيار.
اسم الخط Courier 10	تعريف خط محدد والخيار حيث تم تخزينه. ملاحظة: إعداد المصنع الافتراضي هو Courier 10. يوضح Courier 10 اسم الخط ومعرف الخط وموقع التخزين في الطابعة. يكون اختصار مصدر الخط هو R للخيار "دائم" و F لخيار "الذاكرة المؤقتة" و K لخيار "القرص" و D لخيار "التنزيل".
مجموعة الرموز 10U PC-8 12U PC-850	تحديد مجموعة الرموز لاسم كل خط. ملاحظات: <ul style="list-style-type: none"> • إعداد المصنع الافتراضي بالولايات المتحدة هو 10U PC-8. 12U PC-850 هو إعداد المصنع الافتراضي الدولي. • مجموعة الرموز هي عبارة عن مجموعة من الحروف الأبجدية والرقمية وعلامات الترقيم والرموز الخاصة. تدعم مجموعات الرموز اللغات المختلفة أو برامج محددة مثل رموز الرياضيات الخاصة بالنص العلمي. يتم إظهار مجموعة الرموز المدعومة فقط.
إعدادات محاكاة PCL حجم النقطة 1008.00–1.00	تغيير حجم النقطة لخطوط الطابعة القابلة لتغيير الحجم. ملاحظات: <ul style="list-style-type: none"> • إعداد المصنع الافتراضي هو 12. • يشير "حجم النقطة" إلى ارتفاع الأحرف في الخط. تساوي النقطة الواحدة 0.014 من البوصة تقريبًا. • يمكن زيادة أحجام النقطة أو تقليلها بمعدل زيادة قدره 0.25 نقطة.
إعدادات محاكاة PCL درجة الميل 0.08 إلى 100	لتحديد درجة الخط للخطوط أحادية المسافة القابلة لتغيير الحجم. ملاحظات: <ul style="list-style-type: none"> • إعداد المصنع الافتراضي هو 10. • تشير درجة الخط إلى عدد الأحرف ذات المسافات الثابتة لكل بوصة (حرف لكل بوصة). • يمكن زيادة درجة الخط أو تقليلها بمعدل قدره 0.01 حرف لكل بوصة. • بالنسبة للخطوط أحادية المسافة غير القابلة لتغيير الحجم، تظهر درجة الميل على شاشة العرض ولكن يتعذر تغييرها.
إعدادات محاكاة PCL Orientation (الاتجاه) طولي عرضي	تحديد اتجاه النص والرسومات على الصفحة. ملاحظات: <ul style="list-style-type: none"> • Portrait (طولي) هو إعداد المصنع الافتراضي. يطبع Portrait (طولي) النص والرسومات الموازية لحافة الصفحة القصيرة. • Landscape (عرضي) النص والرسومات الموازية لحافة الصفحة الطويلة.

استخدام	لـ
إعدادات محاكاة PCL الأسطر بكل صفحة 255-1	لتحديد عدد الأسطر التي تتم طباعتها على كل صفحة. ملاحظات: <ul style="list-style-type: none"> • 60 هو إعداد مصنع الولايات المتحدة الافتراضي. 64 هو الإعداد الدولي الافتراضي. • تقوم الطابعة بتعيين مقدار المسافة بين كل خط وفقاً لإعدادات Lines per Page (الخطوط لكل صفحة) و Paper Size (حجم الورق) و Orientation (الاتجاه). حدد Paper Size (حجم الورق) و Orientation (الاتجاه) المطلوبين قبل تعيين Lines per Page (عدد الأسطر لكل صفحة).
إعدادات محاكاة PCL A4 Width (عرض A4) ملم 198 ملم 203	تعيين الطابعة لطباعة ورق بحجم-A4. ملاحظات: <ul style="list-style-type: none"> • "198" ملم هو إعداد المصنع الافتراضي. • يؤدي الضبط على 203 ملم إلى تعيين عرض الصفحة لإتاحة طباعة ثمانين حرفاً بحجم 10 درجات.
إعدادات محاكاة PCL Auto CR after LF (إرجاع حرف تلقائي بعد تغذية السطر) تشغيل إيقاف	تحديد ما إذا كانت الطابعة تقوم تلقائياً بإرجاع حرف جديد (CR) بعد إجراء أمر التحكم الخاص بتغذية سطر (LF). ملاحظة: إعداد المصنع الافتراضي هو Off (إيقاف التشغيل).
إعدادات محاكاة PCL Auto LF after CR (تغذية سطر تلقائية بعد إرجاع الحرف) تشغيل إيقاف	تحديد ما إذا كانت الطابعة تقوم تلقائياً بتغذية سطر (LF) بعد إجراء أمر التحكم الخاص بإرجاع حرف (CR). ملاحظة: إعداد المصنع الافتراضي هو Off (إيقاف التشغيل).
Tray Renumber (إعادة ترقيم الدرج) Assign MP Feeder (تخصيص وحدة تغذية متعددة) الأغراض إيقاف لا يوجد 199-0 تعيين الدرج [X] إيقاف لا يوجد 199-0 Assign Manual Paper (تخصيص الورق اليدوي) إيقاف لا يوجد 199-0 تعيين الأطراف اليدوية إيقاف لا يوجد 199-0	تهيئة الطابعة للعمل باستخدام برنامج الطابعة أو البرامج التي تستخدم تخصيصات مصدر مختلفة بالنسبة للأدراج ووحدات التغذية. ملاحظات: <ul style="list-style-type: none"> • "Off" (إيقاف تشغيل) هو إعداد المصنع الافتراضي. • يؤدي تعيين الإعداد على "None" (بلا) إلى تجاهل الأمر Select Paper Feed (تحديد تغذية الورق). يظهر هذا التحديد فقط في حال تحديده عن طريق مترجم PCL 5. • يتيح "199-0" تعيين إعداد مخصص.

استخدام	لـ
<p>Tray Renumber (إعادة ترقيم الدرج) عرض إعدادات المصنع الافتراضية الإعداد الافتراضي لوحدة التغذية متعددة الأغراض = 8 الإعداد الافتراضي للدرج 1 = 1 الإعداد الافتراضي للدرج 4 = 1 الإعداد الافتراضي للدرج 5 = 1 الإعداد الافتراضي للدرج 20 = 1 الإعداد الافتراضي للدرج 21 = 1 الإعداد الافتراضي للأظرف = 6 الإعداد الافتراضي للورق M = 2 الإعداد الافتراضي للأظرف M = 3</p>	<p>عرض إعداد المصنع الافتراضي لكل درج أو وحدة تغذية.</p>
<p>Tray Renumber (إعادة ترقيم الدرج) استعادة الإعدادات الافتراضية نعم لا</p>	<p>إعادة جميع تخصيصات الأدرج ووحدات التغذية إلى إعدادات المصنع الافتراضية.</p>

قائمة HTML

من أجل	استخدم																																													
<p>لتعيين الخط الافتراضي لمستندات HTML. ملاحظة: يتم استخدام خط Times في مستندات HTML التي لا تحدد خطأً معيناً.</p>	<table border="1"> <thead> <tr> <th>اسم الخط</th> </tr> </thead> <tbody> <tr><td>Joanna MT</td></tr> <tr><td>Letter Gothic</td></tr> <tr><td>Lubalin Graph</td></tr> <tr><td>Marigold</td></tr> <tr><td>MonaLisa Recut</td></tr> <tr><td>موناكو</td></tr> <tr><td>New CenturySbk</td></tr> <tr><td>New York</td></tr> <tr><td>Optima</td></tr> <tr><td>Oxford</td></tr> <tr><td>Palatino</td></tr> <tr><td>StempelGaramond</td></tr> <tr><td>Taffy</td></tr> <tr><td>Times</td></tr> <tr><td>TimesNewRoman</td></tr> <tr><td>Univers</td></tr> <tr><td>Zapf Chancery</td></tr> <tr><td>NewSansMTCS</td></tr> <tr><td>NewSansMTCT</td></tr> <tr><td>New SansMTJA</td></tr> <tr><td>NewSansMTKO</td></tr> <tr><td>Albertus MT</td></tr> <tr><td>Antique Olive</td></tr> <tr><td>Apple Chancery</td></tr> <tr><td>Arial MT</td></tr> <tr><td>Avant Garde</td></tr> <tr><td>Bodoni</td></tr> <tr><td>Bookman</td></tr> <tr><td>Chicago</td></tr> <tr><td>Clarendon</td></tr> <tr><td>Cooper Black</td></tr> <tr><td>Copperplate</td></tr> <tr><td>Coronet</td></tr> <tr><td>Courier</td></tr> <tr><td>Eurostile</td></tr> <tr><td>Garamond</td></tr> <tr><td>Geneva</td></tr> <tr><td>Gill Sans</td></tr> <tr><td>Goudy</td></tr> <tr><td>Helvetica</td></tr> <tr><td>Hoefler Text</td></tr> <tr><td>Intl CG Times</td></tr> <tr><td>Intl Courier</td></tr> <tr><td>Intl Univers</td></tr> </tbody> </table>	اسم الخط	Joanna MT	Letter Gothic	Lubalin Graph	Marigold	MonaLisa Recut	موناكو	New CenturySbk	New York	Optima	Oxford	Palatino	StempelGaramond	Taffy	Times	TimesNewRoman	Univers	Zapf Chancery	NewSansMTCS	NewSansMTCT	New SansMTJA	NewSansMTKO	Albertus MT	Antique Olive	Apple Chancery	Arial MT	Avant Garde	Bodoni	Bookman	Chicago	Clarendon	Cooper Black	Copperplate	Coronet	Courier	Eurostile	Garamond	Geneva	Gill Sans	Goudy	Helvetica	Hoefler Text	Intl CG Times	Intl Courier	Intl Univers
اسم الخط																																														
Joanna MT																																														
Letter Gothic																																														
Lubalin Graph																																														
Marigold																																														
MonaLisa Recut																																														
موناكو																																														
New CenturySbk																																														
New York																																														
Optima																																														
Oxford																																														
Palatino																																														
StempelGaramond																																														
Taffy																																														
Times																																														
TimesNewRoman																																														
Univers																																														
Zapf Chancery																																														
NewSansMTCS																																														
NewSansMTCT																																														
New SansMTJA																																														
NewSansMTKO																																														
Albertus MT																																														
Antique Olive																																														
Apple Chancery																																														
Arial MT																																														
Avant Garde																																														
Bodoni																																														
Bookman																																														
Chicago																																														
Clarendon																																														
Cooper Black																																														
Copperplate																																														
Coronet																																														
Courier																																														
Eurostile																																														
Garamond																																														
Geneva																																														
Gill Sans																																														
Goudy																																														
Helvetica																																														
Hoefler Text																																														
Intl CG Times																																														
Intl Courier																																														
Intl Univers																																														

من أجل	استخدم
لتعيين حجم الخط الافتراضي لمستندات HTML. ملاحظات:	حجم الخط 1-255 نقطة
<ul style="list-style-type: none"> • 12 نقطة هو إعداد المصنع الافتراضي. • يمكن زيادة حجم الخط بمعدلات زيادة قدرها نقطة واحدة. 	
لتغيير حجم الخط الافتراضي لمستندات HTML. ملاحظات:	تغيير الحجم 1-400%
<ul style="list-style-type: none"> • إعداد المصنع الافتراضي هو 100%. • يمكن زيادة حجم الخط بزيادة قدرها 1%. 	
لتعيين اتجاه الصفحة لمستندات HTML. ملاحظة: إعداد المصنع الافتراضي هو "طولي".	الاتجاه طولي اتجاه
لتعيين هوامش الصفحة لمستندات HTML. ملاحظات:	حجم الهوامش 8-255 ملم
<ul style="list-style-type: none"> • 19 ملم هو إعداد المصنع الافتراضي. • يمكن زيادة حجم الهوامش بزيادة قدرها 1 ملم. 	
لتحديد ما إذا كانت ستتم طباعة الخلفيات على مستندات HTML. ملاحظة: إعداد المصنع الافتراضي هو "طباعة".	خلفيات عدم الطباعة طباعة

قائمة الصور

من أجل	استخدم
لتحديد حجم الورق المثالي وضبط الحجم والاتجاه. ملاحظة: "تشغيل" هو إعداد المصنع الافتراضي. يؤدي هذا الإعداد إلى تجاوز إعدادات تغيير الحجم والاتجاه بالنسبة لبعض الصور.	ملاءمة تلقائية تشغيل إيقاف
لعكس الصور أحادية اللون ثنائية الدرجة. ملاحظات:	عكس تشغيل إيقاف
<ul style="list-style-type: none"> • "إيقاف" هو إعداد المصنع الافتراضي. • هذا الإعداد لا ينطبق على الصور بتنسيق GIF أو JPEG. 	
لتغيير حجم الصورة لتتلاءم مع حجم الورق المحدد. ملاحظات:	ضبط الحجم إرساء إلى أعلى يسارًا أفضل ملاءمة إرساء في الوسط ملاءمة الارتفاع/العرض ملاءمة الارتفاع ملاءمة العرض
<ul style="list-style-type: none"> • "أفضل ملاءمة" هو إعداد المصنع الافتراضي. • في حالة تعيين "الملاءمة التلقائية" على "تشغيل"، يتم تعيين "ضبط الحجم" تلقائيًا على "أفضل الملاءمة". 	
لتعيين اتجاه الصورة. ملاحظة: إعداد المصنع الافتراضي هو "طولي".	الاتجاه طولي اتجاه العكس الطولي العكس الأفقي

القائمة "تعليمات"

تتكون القائمة "تعليمات" من سلسلة من صفحات "تعليمات" مخزنة في الطابعة متعددة الوظائف (MFP) كملفات PDF. تحتوي هذه الصفحات على معلومات حول استخدام الطابعة وإجراء مهام الطباعة المتنوعة؛ بما في ذلك النسخ والمسح الضوئي والإرسال عبر الفاكس. الترجمات الإنجليزية والفرنسية والألمانية والإسبانية مخزنة في الطابعة.

عنصر القائمة	الوصف
طباعة جميع الأدلة	طباعة كل موجهات الورق
طباعة الدليل	يوفر معلومات حول إنشاء نُسخ وتغيير الإعدادات
دليل البريد الإلكتروني	يوفر معلومات حول إرسال رسائل البريد الإلكتروني باستخدام عناوين البريد الإلكتروني أو أرقام الاختصارات أو دفتر العناوين، وكذلك حول تغيير الإعدادات.
دليل الفاكس	يوفر معلومات حول إرسال الفاكسات باستخدام أرقام الفاكس أو أرقام الاختصارات أو دفتر العناوين، وكذلك حول تغيير الإعدادات.
دليل FTP	يوفر معلومات حول المسح الضوئي للمستندات مباشرة إلى ملقم FTP باستخدام عنوان FTP أو أرقام الاختصارات أو دفتر العناوين، وكذلك حول تغيير الإعدادات.
دليل عيوب الطباعة	يوفر تعليمات حول إصلاح العيوب المتكررة في النُسخ أو المطبوعات
دليل المعلومات	يوفر تعليمات حول تحديد موقع المعلومات الإضافية

توفير الوقت والحفاظ على البيئة

توفير الورق ومسحوق الحبر

أظهرت الدراسات أن ما يُعادل 80% من مجموع الغازات الكربونية المسببة للاحتباس الحراري الناجمة عن الطباعة تتعلق باستخدام الورق. ويمكنك تقليل الغازات الكربونية المسببة للاحتباس الحراري بدرجة كبيرة باستخدام ورق مُعاد تدويره والالتزام باقتراحات الطباعة التالية، مثل الطباعة على كلا وجهي الورقة وطباعة صفحات متعددة على وجه واحد لورقة واحدة.

للحصول على المزيد من المعلومات حول كيفية توفير الطاقة والورق بسرعة باستخدام إعدادات طباعة واحد، انظر ["استخدام 'وضع التوفير' في الصفحة 195"](#).

توفير مستلزمات الطباعة

استخدام كلا وجهي الورقة

إذا كان طراز الطباعة يعتمد الطباعة على وجهين، فيمكنك تحديد ما إذا كنت ترغب في أن تظهر الطباعة على وجه واحد أو وجهين.

ملاحظات:

- إن Two-sided printing (الطباعة على وجهين) هو الإعداد الافتراضي في برنامج تشغيل الطباعة.
- للحصول على قائمة كاملة بالبلدان والمنتجات المدعومة، انتقل إلى www.dell.com/support.

ضع صفحات متعددة على ورقة واحدة.

يمكنك طباعة ما يصل لغاية 16 صفحة متتالية من مستند متعدد الصفحات على وجه واحد لورقة واحدة، وذلك من خلال تحديد الإعداد multiple page printing (N-Up) (طباعة صفحات متعددة) لمهمة الطباعة.

التحقق من المسودة الأولى للتأكد من صحتها

قبل الطباعة أو قبل إنشاء نسخ متعددة لمستند:

- استخدم ميزة المعاينة للاطلاع على شكل المستند قبل طباعته.
- اطبع نسخة واحدة من المستند للتحقق من المحتوى ومن التنسيق بهدف التأكد من صحتها.

تجنب انحشار الورق

عيّن نوع الورق وحجمه بشكل صحيح لتجنب حدوث انحشار الورق. للحصول على المزيد من المعلومات، انظر ["تفادي انحشار الورق" في الصفحة 216](#).

توفير الطاقة

استخدام "وضع التوفير"

1 افتح مستعرض ويب، ثم اكتب عنوان IP الخاص بالطابعة في حقل العنوان.

ملاحظات:

- اعرض عنوان IP للطابعة على الشاشة الرئيسية للطابعة. ويتم عرض عنوان IP في أربع مجموعات من الأرقام المفصولة بنقاط على النحو 123.123.123.123.
- إذا كنت تستخدم خادمًا وكيلًا، فعطّله مؤقتًا لتحميل صفحة الويب بشكل صحيح.

2 انقر فوق إعدادات <إعدادات عامة> وضع التوفير < حدّد أحد الإعدادات

استخدم	من أجل
إيقاف	استخدم إعدادات المصنع الافتراضية لكل الإعدادات المرتبطة بوضع التوفير. يدعم الإعداد "إيقاف" مواصفات الأداء للطابعة.
الطاقة	قلّل استخدام الطاقة، خاصة عندما تكون الطابعة في وضع الخمول. <ul style="list-style-type: none"> • لا تبدأ محركات مشغل الطابعة إلى أن تصبح جاهزة للطباعة. قد تلاحظ تأخيرًا بسيطًا قبل طباعة الصفحة الأولى. • تدخل الطابعة في "وضع السكون" بعد دقيقة واحدة من عدم نشاطها.
الطاقة/الورق	استخدم كل الإعدادات المرتبطة بوضعي الطاقة والورق.
الورق العادي	<ul style="list-style-type: none"> • قم بتمكين ميزة الطباعة على الوجهين (المزدوجة) تلقائيًا. • أوقف تشغيل ميزات سجل الطباعة.

3 انقر فوق إرسال.**تخفيض ضجيج الطابعة**

قم بتمكين الوضع "الهادئ" للحد من ضجيج الطابعة.

1 افتح مستعرض ويب، ثم اكتب عنوان IP الخاص بالطابعة في حقل العنوان.**ملاحظات:**

- اعرض عنوان IP للطابعة على الشاشة الرئيسية للطابعة. ويتم عرض عنوان IP في أربع مجموعات من الأرقام المفصولة بنقاط على النحو 123.123.123.123.
- إذا كنت تستخدم خادم وكيل، فعطّله مؤقتًا لتحميل صفحة الويب بشكل صحيح.

2 انقر فوق إعدادات <إعدادات عامة> الوضع الهادئ < حدد أحد الإعدادات

استخدام	لـ
تشغيل	الحد من ضجيج الطابعة. ملاحظات: <ul style="list-style-type: none"> • تتم معالجة مهام الطباعة بسرعة منخفضة. • لا تبدأ محركات مشغل الطابعة إلى أن يصبح المستند جاهزًا للطباعة. ستكون هناك فترة تأخر قصيرة قبل طباعة الصفحة الأولى.
Off (إيقاف)	استخدام الإعدادات الافتراضية. ملاحظة: يدعم هذا الإعداد مواصفات الأداء للطابعة.

3 انقر فوق "إرسال".

ضبط وضع "السكون"

لتوفير الطاقة، قلل عدد الدقائق التي تمر قبل دخول الطابعة في "وضع السكون". تتراوح الإعدادات المتاحة ما بين 1 و 180 دقيقة. إعداد المصنع الافتراضي هو 30 دقيقة.

استخدام Embedded Web Server (ملقم الويب المضمن)

1 افتح مستعرض ويب، ثم اكتب عنوان IP الخاص بالطابعة في حقل العنوان.

ملاحظات:

- اعرض عنوان IP للطابعة على الشاشة الرئيسية للطابعة. ويتم عرض عنوان IP في أربع مجموعات من الأرقام المفصولة بنقاط على النحو 123.123.123.123.
- إذا كنت تستخدم خادمًا وكلياً، فعطّله مؤقتًا لتحميل صفحة الويب بشكل صحيح.

2 انقر فوق إعدادات <إعدادات عامة> زمن التوقف.

3 في حقل "وضع السكون"، أدخل عدد الدقائق الذي تريد أن تنتظره الطابعة قبل الدخول في "وضع السكون".

4 انقر فوق إرسال.

استخدام لوحة التحكم الخاصة بالطابعة

1 من الشاشة الرئيسية، انتقل إلى:

 <إعدادات> <إعدادات عامة> <زمن التوقف> وضع السكون

2 في حقل "وضع السكون"، حدد عدد الدقائق الذي تريد أن تنتظره الطابعة قبل الدخول في "وضع السكون".

3 المس .

استخدام وضع Hibernate (الإسبات)

وضع Hibernate (الإسبات) هو وضع تشغيل منخفض الطاقة بشكل فائق.

ملاحظات:

- إن الفترة الزمنية الافتراضية التي تسبق دخول الطابعة في وضع Hibernate (الإسبات) هي ثلاثة أيام.
- تأكد من تشغيل الطابعة من وضع الإسبات قبل إرسال أي مهمة طباعة. وما يعمل على تشغيل الطابعة من وضع الإسبات أن تقوم بإعادة تعيين كلي أو أن تضغط مطولاً على زر وضع السكون.
- وإذا كانت الطابعة في وضع الإسبات، فعندها يتم تعطيل ملقم الويب المضمن.

1 من الشاشة الرئيسية، انتقل إلى:

 <Settings> (الإعدادات) <General Settings> (الإعدادات العامة)

2 من القائمة "Press Sleep Button" (الضغط على زر السكون) أو "Press and Hold Sleep Button" (الضغط مع الاستمرار على زر السكون)، حدد **Hibernate (الإسبات)**، ثم المس **Submit (إرسال)**.

إعداد "مهلة الإسيات"

يسمح لك إعداد "مهلة الإسيات" بتعيين الفترة الزمنية التي تنتظرها الطابعة بعد معالجة مهمة طباعة وقبل الانتقال إلى حالة طاقة منخفضة.

استخدام "ملقم الويب المدمج"

1 افتح مستعرض ويب، ثم اكتب عنوان IP الخاص بالطابعة في حقل العنوان.

ملاحظات:

- اعرض عنوان IP للطابعة على الشاشة الرئيسية للطابعة. ويتم عرض عنوان IP في أربع مجموعات من الأرقام المفصولة بنقاط على النحو 123.123.123.123.
- إذا كنت تستخدم ملقم وكيل، فقم بتعطيله مؤقتًا لتحميل صفحة الويب بشكل صحيح.

2 انقر فوق الإعدادات > إعدادات عامة > مهلات التوقف.

3 من قائمة "مهلة الإسيات"، حدد عدد الساعات أو الأيام أو الأسابيع أو الشهور المطلوب أن تنتظرها الطابعة قبل الانتقال إلى حالة طاقة منخفضة.

4 انقر فوق "إرسال".

استخدام لوحة تحكم الطابعة

1 من لوحة تحكم الطابعة، انتقل إلى:

 > إعدادات > إعدادات عامة > مهلات التوقف > مهلة الإسيات

2 لتحديد الفترة الزمنية التي تنتظرها الطابعة بعد طباعة إحدى المهام وقيل الدخول في وضع "الإسيات".

3  المس

استخدام "جدولة أوضاع الطاقة"

يسمح لك إعداد "جدولة أوضاع الطاقة" بجدولة وقت انتقال الطابعة إلى حالة طاقة منخفضة أو إلى الحالة "جاهزة".

ملاحظة: تتوفر هذه الميزة فقط في طابعات شبكات الاتصال أو الطابعات المتصلة بملقمات الطباعة.

استخدام "ملقم الويب المدمج"

1 افتح مستعرض ويب، ثم اكتب عنوان IP الخاص بالطابعة في حقل العنوان.

ملاحظات:

- اعرض عنوان IP للطابعة على الشاشة الرئيسية للطابعة. ويتم عرض عنوان IP في أربع مجموعات من الأرقام المفصولة بنقاط على النحو 123.123.123.123.
- إذا كنت تستخدم ملقم وكيل، فقم بتعطيله مؤقتًا لتحميل صفحة الويب بشكل صحيح.

2 انقر فوق الإعدادات > إعدادات عامة > جدولة أوضاع الطاقة.

3 من قائمة "الإجراء"، حدد وضع الطاقة.

4 من قائمة "الوقت"، حدد الوقت.

5 من قائمة "يوم (أيام)"، حدد اليوم أو الأيام.

6 انقر فوق إضافة.

ضبط سطوع الشاشة

لتوفير الطاقة أو في حالة مواجهة مشكلة في قراءة الشاشة، اضبط سطوع الشاشة. تتراوح الإعدادات المتاحة بين 20-100. إعداد المصنع الافتراضي هو 100.

استخدام Embedded Web Server (ملقم الويب المضمن)

1 افتح مستعرض ويب، ثم اكتب عنوان IP الخاص بالطابعة في حقل العنوان.

ملاحظات:

- اعرض عنوان IP للطابعة على الشاشة الرئيسية. ويتم عرض عنوان IP في أربع مجموعات من الأرقام المفصولة بنقاط على النحو 123.123.123.123.
- إذا كنت تستخدم خادمًا وكيلًا، فعطّله مؤقتًا لتحميل صفحة الويب بشكل صحيح.

2 انقر فوق إعدادات > إعدادات عامة.

3 في حقل "سطوع الشاشة"، أدخل النسبة المئوية للسطوع المطلوب لشاشة العرض.

4 انقر فوق إرسال.

استخدام لوحة التحكم الخاصة بالطابعة

1 من الشاشة الرئيسية، انتقل إلى:

 > إعدادات > إعدادات عامة > سطوع الشاشة

2 في حقل "سطوع الشاشة"، أدخل النسبة المئوية للسطوع المطلوب لشاشة العرض.

3 المس .

إعادة التدوير

إعادة تدوير منتجات Dell

لإرجاع منتجات Dell بهدف إعادة تدويرها:

1 تفضل بزيارة موقعنا على شبكة الويب على العنوان www.dell.com/recycle.

2 حدد البلد أو المنطقة.

3 اتبع الإرشادات الموجودة على شاشة الكمبيوتر.

تأمين الطباعة

بيان الذاكرة

تحتوي الطباعة على أنواع مختلفة من الذاكرة التي يمكنها تخزين إعدادات شبكة الاتصال والجهاز وبيانات المستخدم.

أنواع الذاكرة	الوصف
الذاكرة غير الدائمة	تستخدم الطباعة فكرة الوصول العشوائي (RAM) القياسية لتخزين بيانات المستخدم المؤقتة أثناء مهام الطباعة والنسخ البسيطة.
الذاكرة الدائمة	يمكن للطباعة استخدام شكلين من أشكال الذاكرة الدائمة: EEPROM و NAND (ذاكرة محمولة). يتم استخدام كلا النوعين لتخزين إعدادات الجهاز ونظام التشغيل ومعلومات شبكة الاتصال وإعدادات الإشارات المرجعية والمساحة الضوئية والحلول المضمنة.
ذاكرة القرص الصلب	تحتوي بعض الطابعات على محرك أقراص صلبة مركب بها. قرص الطباعة الصلب مصمم ليؤدي وظائف محددة خاصة بالجهاز. وهذا يسمح للجهاز بالاحتفاظ ببيانات المستخدم المؤقتة من المهام المعقدة للمسح الضوئي والطباعة والنسخ والإرسال عبر الفاكس وكذلك بيانات النموذج وبيانات الخطوط.

امسح محتوى أية ذاكرة مُركَّبة بالطباعة في الحالات التالية:

- التوقف عن استخدام الطباعة.
- استبدال قرص الطباعة الصلب.
- نقل الطباعة إلى قسم أو موقع مختلف.
- صيانة الطباعة بواسطة شخص من خارج شركتك.
- نقل الطباعة من موقعك بغرض الصيانة.
- تم بيع الطباعة لمؤسسة أخرى.

التخلص من قرص الطباعة الصلب.

ملاحظة: قد لا تشمل بعض طرز الطابعات على قرص طباعة صلب مركب بها.

في البيئات التي تتمتع بدرجات عالية من التأمين، قد يكون من الضروري اتخاذ خطوات إضافية للتأكد من عدم إمكانية الوصول إلى البيانات السرية المخزنة على قرص الطباعة الصلب عند نقل الطباعة - أو القرص الصلب - من موقعك.

- إلغاء المغناطيسية — تعريض القرص الصلب لمجال مغناطيسي مما يسمح بالبيانات المخزنة.
- التكسير — ضغط القرص الصلب مادياً لتكسير الأجزاء المكونة له وجعلها غير قابلة للقراءة
- تهشيم — تكسير القرص الصلب مادياً إلى أجزاء معدنية صغيرة

ملاحظة: يمكن مسح جميع البيانات إلكترونياً، إلا أن الطريقة الوحيدة لضمان مسح جميع البيانات تماماً هي التدمير المادي لكل جهاز ذاكرة قد يكون تم عليه تخزين بيانات.

مسح الذاكرة غير الدائمة

إن الذاكرة غير الدائمة (RAM) التي تم تركيبها في الطباعة تتطلب مصدرًا للطاقة لتحتفظ بالمعلومات. لمسح البيانات المخزنة مؤقتاً، ما عليك سوى إيقاف تشغيل الطباعة.

مسح الذاكرة الدائمة

- الإعدادات الفردية وإعدادات الجهاز وشبكة الاتصال وإعدادات الأمان والحلول المضمنة—امسح المعلومات والإعدادات عبر تحديد مسح كل الإعدادات في قائمة التهيئة.
- بيانات الفاكس—امسح إعدادات الفاكس والبيانات عبر تحديد مسح كل الإعدادات في قائمة التهيئة.

- 1 قم بإيقاف تشغيل الطابعة.
- 2 اضغط مع الاستمرار على 2 و6 أثناء تشغيل الطابعة. حرّر الزرين فقط عند ظهور الشاشة التي تشتمل على شريط التقدم. تُجري الطابعة تسلسل التشغيل، ثم تظهر قائمة التهيئة. بمجرد تشغيل الطابعة بالكامل، تعرض شاشة اللمس قائمة بالوظائف، وذلك بدلاً من رموز الشاشة الرئيسية القياسية.
- 3 المس مسح كل الإعدادات. ستقوم بالطابعة بإعادة التشغيل عدة مرات خلال هذه العملية.
- ملاحظة: يؤدي مسح كل الإعدادات إلى إزالة كل إعدادات الجهاز وحلوله ومهامه وفاكساته وكلمات مروره بأمان من على ذاكرة الطابعة.
- 4 المس رجوع <الخروج من قائمة التهيئة>. ستجري الطابعة عملية إعادة تعيين، ثم تعود إلى وضع التشغيل العادي.

مسح ذاكرة قرص طابعة صلب

ملاحظات:

- قد لا تشتمل بعض طرز الطابعات على قرص طابعة صلب مركب بها.
- يتيح خيار "تهيئة مسح ملفات البيانات المؤقتة" في قوائم الطابعة لك إزالة المواد السرية المتبقية التي تتخلف من مهام الطابعة وذلك من خلال استبدال الملفات التي تم تحديدها للحذف بشكل آمن.

استخدام لوحة تحكم الطابعة

- 1 قم بإيقاف تشغيل الطابعة.
- 2 اضغط مع الاستمرار على 2 و6 أثناء تشغيل الطابعة. حرّر الزرين فقط عند ظهور الشاشة التي تشتمل على شريط التقدم. تُجري الطابعة تسلسل التشغيل، ثم تظهر قائمة التهيئة. عند تشغيل الطابعة بالكامل، تعرض شاشة اللمس قائمة بالوظائف.
- 3 المس مسح القرص ثم المس أحد الخيارات التالية:
 - مسح القرص (سريع) — يتيح لك هذا الخيار استبدال بيانات القرص الصلب للطابعة بأصفار بتمريرة أحادية.
 - مسح القرص (آمن) — يتيح لك هذا الخيار استبدال بيانات القرص باستخدام أنماط بت عشوائية لمرات متعددة، يتبع ذلك تمريرة للتحقق. يتوافق المسح الآمن مع معيار DoD 5220.22-M لمسح البيانات الآمن من القرص الصلب. يجب مسح المعلومات التي تتسم بقدر كبير من السرية باستخدام هذه الطريقة.
- 4 المس نعم لمتابعة مسح القرص.

ملاحظات:

- سيشير شريط الحالة إلى تقدم مهمة مسح القرص.
- قد يستغرق مسح القرص عدة دقائق وقد يزيد عن الساعة، وأثناء هذه الفترة لن تكون الطابعة متاحة لمهام أخرى للمستخدم.

5 المس رجوع <الخروج من قائمة التهيئة>.

ستجري الطابعة عملية إعادة تعيين، ثم تعود إلى وضع التشغيل العادي.

تهيئة تشفير قرص الطابعة الصلب

قم بتمكين تشفير القرص الصلب للحيلولة دون فقدان البيانات الحساسة في حال سرقة الطابعة أو القرص الصلب.

ملاحظة: قد لا تشتمل بعض طرز الطابعات على قرص طابعة صلب مركب بها.

استخدام "ملقم الويب المدمج"

1 افتح مستعرض ويب، ثم اكتب عنوان IP الخاص بالطابعة في حقل العنوان.

ملاحظات:

- اعرض عنوان IP للطابعة على الشاشة الرئيسية للطابعة. ويتم عرض عنوان IP في أربع مجموعات من الأرقام المفصولة بنقاط على النحو 123.123.123.123.
- إذا كنت تستخدم خادم وكيل، فقم بتعطيله تلقائيًا لتحميل صفحة الويب بشكل صحيح.

2 انقر فوق الإعدادات <الأمان> تشفير القرص.

ملاحظة: يظهر تشفير القرص في قائمة أمان فقط في حالة تركيب قرص طابعة صلب مهياً وخالٍ من العيوب.

3 من قائمة تشفير القرص، حدد تمكين.

ملاحظات:

- يؤدي تمكين تشفير القرص إلى مسح محتويات قرص الطابعة الصلب.
- قد يستغرق تشفير القرص عدة دقائق وقد يزيد عن الساعة، وأثناء هذه الفترة لن تكون الطابعة متاحة لمهام أخرى للمستخدم.

4 انقر فوق **Submit** (إرسال).

استخدام لوحة تحكم الطابعة

1 قم بإيقاف تشغيل الطابعة.

2 اضغط مع الاستمرار على **2** و**6** أثناء تشغيل الطابعة. حرّر الزرين فقط عند ظهور الشاشة التي تشتمل على شريط التقدم.

تُجري الطابعة تسلسل التشغيل، ثم تظهر قائمة التهيئة. عند تشغيل الطابعة بشكل تام، تظهر قائمة بالوظائف على شاشة الطابعة.

3 المس **تشفير القرص** <تمكين>.

ملاحظة: يؤدي تمكين تشفير القرص إلى مسح محتويات قرص الطابعة الصلب.

4 المس **نعم** لمتابعة مسح القرص.

ملاحظات:

- لا توقف تشغيل الطابعة أثناء عملية التشفير. حيث قد يؤدي ذلك إلى فقد البيانات.
- قد يستغرق تشفير القرص عدة دقائق وقد يزيد عن الساعة، وأثناء هذه الفترة لن تكون الطابعة متاحة لمهام أخرى للمستخدم.
- سيشير شريط الحالة إلى تقدم مهمة مسح القرص. بعد تشفير القرص، ستعود الطابعة إلى شاشة "تمكين/تعطيل".

5 المس **رجوع** <الخروج من قائمة التهيئة>.

ستجري الطابعة عملية إعادة تعيين، ثم تعود إلى وضع التشغيل العادي.

البحث عن معلومات أمان الطابعة

في البيانات التي تتمتع بدرجات عالية من الأمان، قد يلزم اتخاذ خطوات إضافية للتأكد من عدم إمكانية وصول الأشخاص غير المصرح لهم إلى البيانات السرية المخزنة على الطابعة. لمزيد من المعلومات، راجع ملقم الويب المضمن—الأمان: دليل المسؤول من القرص المضغوط الخاص بالطابعة أو من موقع الويب، أو اتصل بالمكان الذي اشتريته منه الطابعة.

صيانة الطابعة

تحذير - تلف محتمل: وقد يؤدي عدم الحفاظ على أداء الطابعة الأمثل أو استبدال الأجزاء والمستلزمات إلى إتلاف طابعتك.

تنظيف أجزاء الطابعة

تنظيف الطابعة

ملاحظة: قد يلزم إجراء هذه المهمة مرة كل بضعة أشهر.

تحذير - تلف محتمل: لا يشمل ضمان الطابعة تلف الطابعة الناجم عن التعامل معها بطريقة غير صحيحة.

1 تأكد من إيقاف تشغيل الطابعة وفصلها عن مأخذ التيار الكهربائي.

⚠ **تنبيه - خطر التعرض لصدمة كهربائية:** لتجنب خطر التعرض لصدمة كهربائية عند تنظيف الجزء الخارجي من الطابعة، افصل سلك التيار عن مأخذ الحائط وافصل كافة الكابلات عن الطابعة قبل المتابعة.

2 أزل الورق من الحاوية القياسية ووحدة التغذية متعددة الأغراض.

3 أزل أي أتربة ووبر وقطع ورق من حول الطابعة باستخدام فرشاة ناعمة أو مكنسة كهربائية.

4 بلل قطعة نظيفة من القماش الخالي من الوبر بالماء واستخدمها لمسح السطح الخارجي للطابعة.

تحذير - تلف محتمل: لا تستخدم مواد التنظيف المنزلية أو المطهرات لمنع الضرر الذي قد تسببه مثل هذه المواد لسطح الطابعة الخارجي.

5 تأكد من جفاف جميع أجزاء الطابعة قبل إرسال مهمة طباعة جديدة.

تنظيف زجاج الماسحة الضوئية .

نظّف زجاج الماسحة الضوئية إذا واجهت مشكلات جودة الطباعة، مثل ظهور خطوط على الصور التي يتم نسخها أو مسحها ضوئيًا.

1 بلل قطعة نظيفة من القماش أو فوطة ورقية خالية من الوبر بماء قليل .

2 افتح غطاء الماسحة الضوئية.



3 نظف جميع المناطق الظاهرة، ثم اتركها تجف.



1	الجانب السفلي الأبيض من غطاء الماسحة الضوئية
2	زجاج الماسحة الضوئية
3	زجاج وحدة تغذية المستندات التلقائية (ADF)
4	الجانب السفلي الأبيض من غطاء وحدة تغذية المستندات التلقائية (ADF)

4 أغلق غطاء الماسحة الضوئية.

فحص حالة أجزاء الطابعة ومستلزماتها

فحص حالة الأجزاء والمستلزمات من لوحة التحكم بالطابعة

من الشاشة الرئيسية، المس الحالة / مستلزمات الطابعة < عرض المستلزمات.

فحص حالة الأجزاء ومستلزمات الطابعة من Embedded Web Server (ملقم الويب المضمن)

ملاحظة: تأكد من توصيل كل من الكمبيوتر والطابعة بنفس شبكة الاتصال.

1 افتح مستعرض ويب، ثم اكتب عنوان IP الخاص بالطابعة في حقل العنوان.

ملاحظات:

- اعرض عنوان IP للطابعة على الشاشة الرئيسية. ويتم عرض عنوان IP في أربع مجموعات من الأرقام المفصولة بنقاط على النحو التالي: 123.123.123.123.
- إذا كنت تستخدم خادمًا وكيلًا، فعطّله مؤقتًا لتحميل صفحة الويب بشكل صحيح.

2 انقر فوق "حالة الجهاز" < "مزيد من التفاصيل".

العدد التقديري للصفحات المتبقية

يستند العدد التقديري للصفحات المتبقية إلى أحدث سجل طباعة للطابعة. يمكن لدقة هذا العدد أن تختلف بشكل ملحوظ إذ إنها تعتمد على العديد من العوامل مثل محتوى المستند الفعلي وإعدادات جودة الطباعة وإعدادات أخرى خاصة بالطابعة.

يمكن للعدد التقديري للصفحات المتبقية أن ينخفض عندما يكون استهلاك الطابعة الفعلي مختلفًا عن استهلاك الطابعة في السجل. خذ مستوى الدقة المتغير في الاعتبار قبل شراء مستلزمات تعتمد على التقدير أو استبدالها. بانتظار الحصول على سجل طباعة ملائم للطابعة، تقترض التقديرات الأولية اعتماد استهلاك مستلزمات مستقبلية تستند إلى أساليب الاختبار التي وضعتها المنظمة الدولية للمعايير* ومحتوى الصفحة.

* متوسط الإنتاجية المستمرة المعلنه للخرطوشة السوداء وفقًا للمعيار ISO/IEC 19752.

طلب المستلزمات

طلب المستلزمات باستخدام الأداة المساعدة لطلب المستلزمات

- 1 استخدم الأمر Search (بحث) الموجود في القائمة Start (ابدأ) لتحديد موقع مركز مراقبة الحالة.
- 2 افتح التطبيق ثم انقر فوق Order Supplies (طلب المستلزمات).

طلب المستلزمات باستخدام Printer Home (الصفحة الرئيسية للطابعة)

- 1 استخدم الأمر Search (بحث) الموجود في القائمة Start (ابدأ) لتحديد موقع الصفحة الرئيسية لطابعة Dell.
- 2 افتح التطبيق ثم انقر فوق Maintenance (الصيانة) < Order supplies (طلب المستلزمات).

طلب شراء خراطيش مسحوق الحبر

لطلب شراء خراطيش مسحوق الحبر، اتصل بالمكان الذي اشترت منه الطابعة.

طلب وحدة تصوير

لطلب وحدة تصوير، اتصل بالمكان الذي اشترت منه الطابعة.

طلب مجموعة صيانة

لطلب مجموعة الصيانة، اتصل بالمكان الذي اشترت منه الطابعة.

طلب شراء بكرات فاصل وحدة التغذية التلقائية بالمستندات

اطلب شراء بكرة فاصل وحدة تغذية تلقائية بالمستندات عندما تفشل وحدة التغذية التلقائية بالمستندات في التقاط الورق أو تلتقط ما يزيد عن ورقة واحدة في كل مرة.

لمزيد من المعلومات حول استبدال بكرة فاصل وحدة التغذية التلقائية بالمستندات، انظر ورقة الإرشادات المرفقة بالجزء.

تخزين مستلزمات الطابعة

اختر منطقة تخزين باردة ونظيفة لمستلزمات الطابعة الخاصة بالطابعة. قم بتخزين مستلزمات الطابعة في عبواتها الأصلية بحيث يكون جانبها الأيمن لأعلى، وذلك إلى أن تحتاج إلى استخدامها.

يجب عدم تعريض مستلزمات الطابعة لما يلي:

- ضوء الشمس المباشر
- درجة حرارة تزيد عن 35 درجة مئوية (95 فهرنهايت)

- الرطوبة العالية (أعلى من 80%)
- الهواء الملح
- الغازات المسببة للتآكل
- الغبار الثقيل

استبدال مستلزمات الطابعة

استبدال Toner Cartridge (خرطوشة الحبر)

1 اضغط على الزر الموجود على الجانب الأيمن من الطابعة، ثم افتح الباب الأمامي.

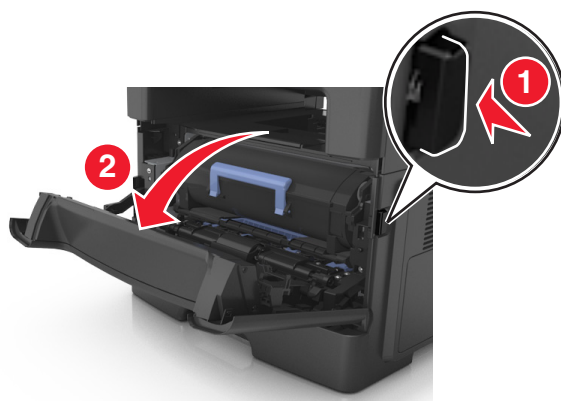

2 اسحب خرطوشة الحبر للخارج باستخدام المقبض.



3 أخرج خرطوشة مسحوق الحبر من العبوة، ثم أزل كل مواد التغليف.

4 رج الخرطوشة الجديدة لإعادة توزيع مسحوق الحبر.

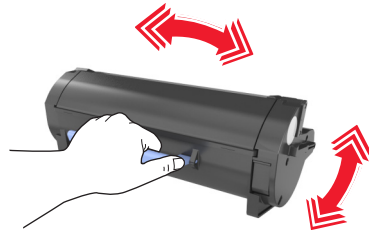

5 أدخل خرطوشة مسحوق الحبر في الطابعة عن طريق محاذاة الأسهم الموجودة على القضبان الجانبية الموجودة على القضبان الجانبية داخل الطابعة.

تحذير - تلف محتمل: لا تعرّض وحدة التصوير للضوء المباشر لفترة تزيد عن 10 دقائق. قد يتسبب التعرض للضوء لمدة طويلة في حدوث مشكلات في جودة الطباعة.

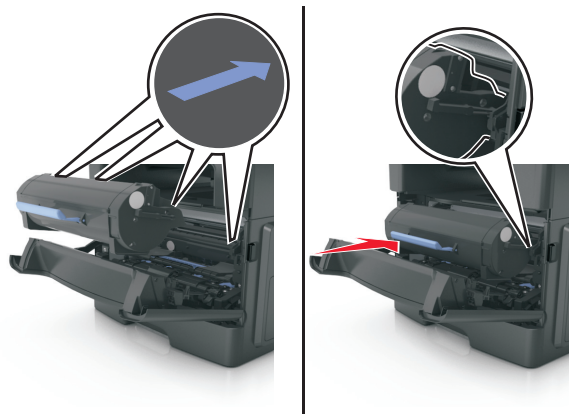

6 أغلق الباب الأمامي.

استبدال وحدة التصوير

1 اضغط على الزر الموجود على الجانب الأيمن من الطابعة، ثم افتح الباب الأمامي.

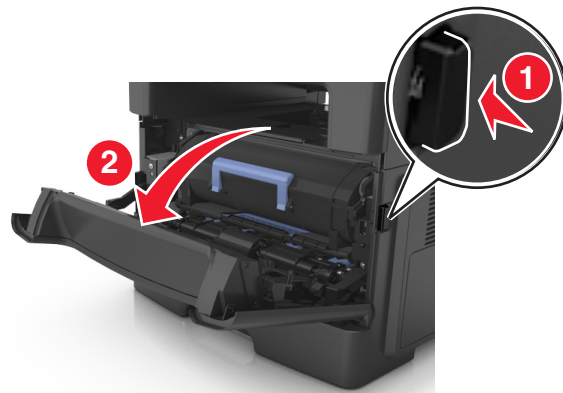

2 اسحب خرطوشة الحبر للخارج باستخدام المقبض.



3 ارفع المقبض الأزرق، ثم اسحب وحدة التصوير خارج الطابعة.

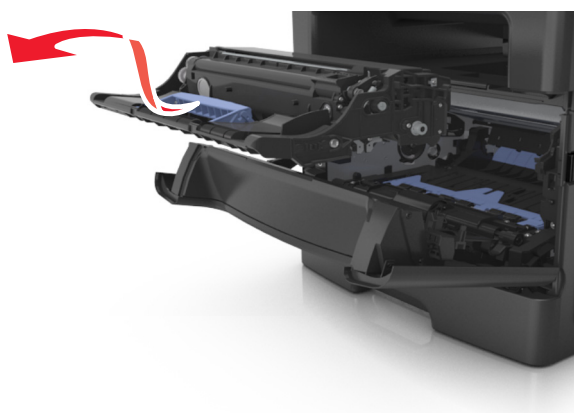

4 أخرج وحدة التصوير الجديدة من عبوتها ثم رجها.

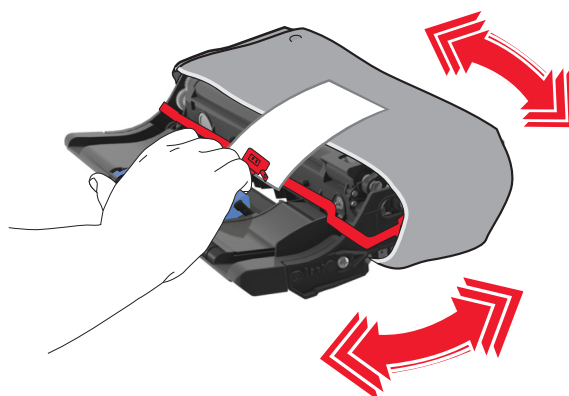

5 أزل جميع مواد التغليف من وحدة التصوير.

تحذير - تلف محتمل: لا تعرّض وحدة التصوير للضوء المباشر لفترة تزيد عن 10 دقائق. قد يتسبب التعرض للضوء لمدة طويلة في حدوث مشكلات في جودة الطابعة.

تحذير - تلف محتمل: لا تلمس أسطوانة موصل الصور. فقد يؤثر فعل ذلك على جودة الطابعة في مهام الطابعة في المستقبل.

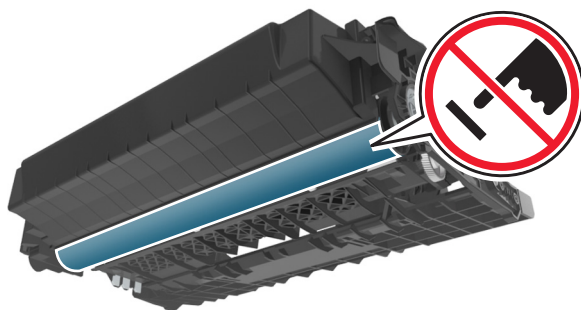

6 أدخل وحدة التصوير في الطابعة عن طريق محاذاة الأسهم الموجودة على القضبان الجانبية بوحدة التصوير مع الأسهم الموجودة على القضبان الجانبية داخل الطابعة.

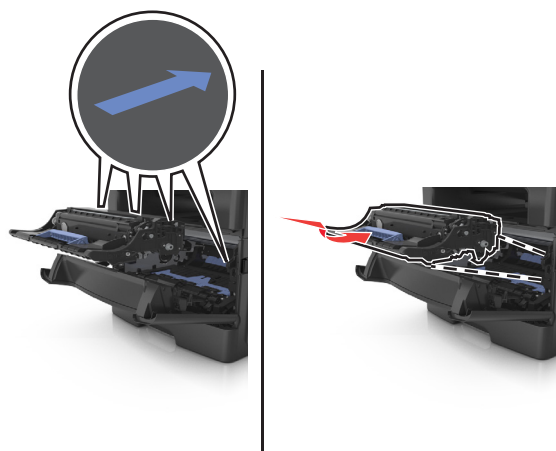

7 أدخل خرطوشة مسحوق الحبر في الطابعة عن طريق محاذاة الأسهم الموجودة على القضبان الجانبية بالخرطوشة مع الأسهم الموجودة على القضبان الجانبية داخل الطابعة.

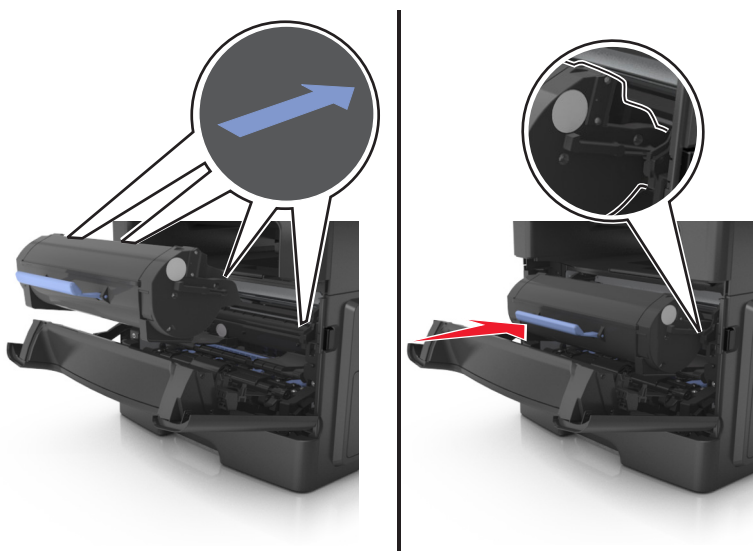

8 أغلق الباب الأمامي.

استبدال خرطوشة الدبايبس

1 افتح باب وحدة التدبيس.

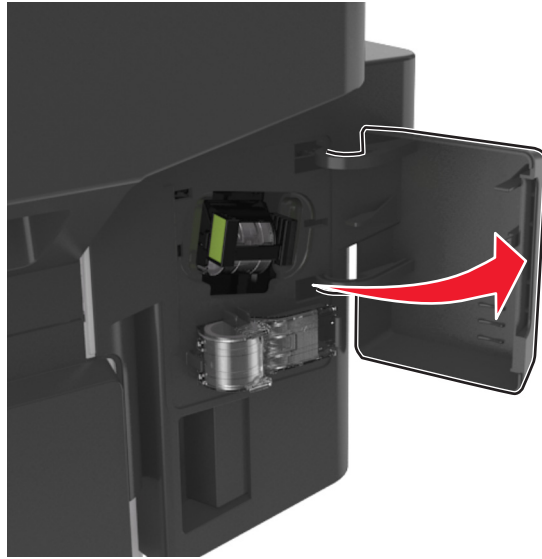

2 اسحب خرطوشة الدبايبس للخارج من وحدة الإنهاء.

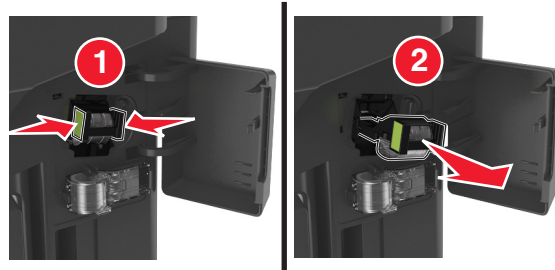

3 أمسك جانبي علبة الدبايبس الفارغة بأصابعك، واسحبها، ثم ارفع علبة الدبايبس الفارغة من الخرطوشة.

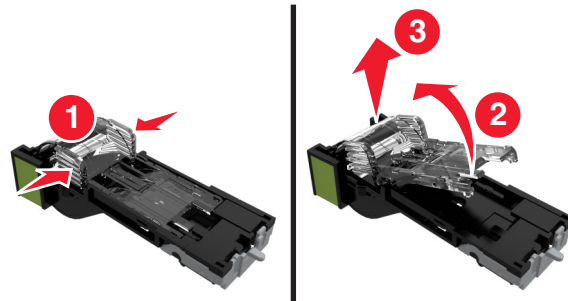

4 قم بإزالة علبة الدبابيس الاحتياطية من حاملها.

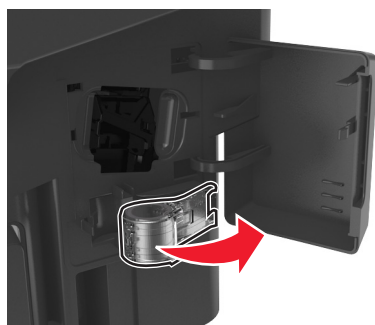

5 أدخل علبة الدبابيس الاحتياطية في خرطوشة الدبابيس.

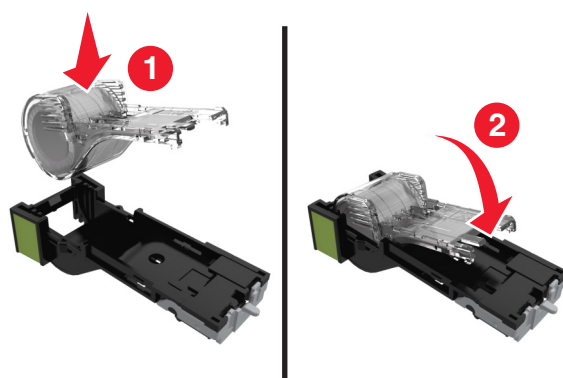

6 ادفع خرطوشة الدبابيس إلى داخل وحدة الإنهاء حتى تصدر صوتًا يوضح استقرارها في موضعها.

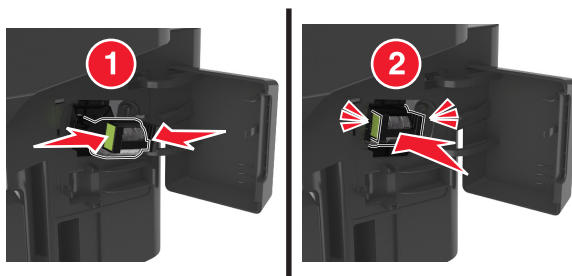

7 استبدل علبة الدبابيس الاحتياطية للاستخدام في المستقبل.

8 أغلق باب وحدة التدبير.

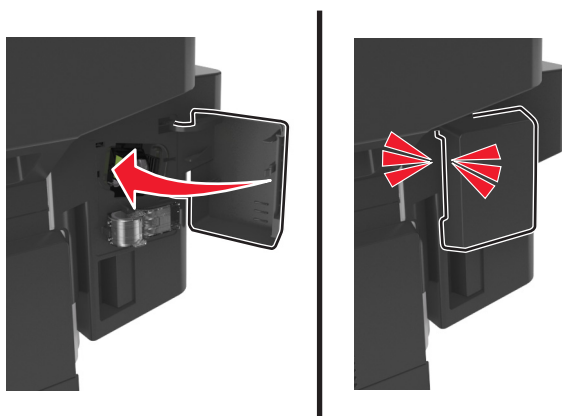

تحريك الطابعة

قبل نقل الطابعة

تنبيه - احتمال التعرض للإصابة: يزيد وزن الطابعة عن 18 كجم (40 رطلاً) لذا يتطلب رفعها اثنين أو أكثر من الأشخاص المؤهلين لرفعها بأمان. 

تنبيه - احتمال التعرض للإصابة: قبل نقل الطابعة، اتبع هذه الإرشادات لتجنب إصابة شخصية أو ضرر في الطابعة: 

- قم بإيقاف تشغيل الطابعة باستخدام مفتاح التشغيل، ثم افصل سلك الطاقة عن مأخذ التيار الكهربائي.
- افصل كافة الأسلاك والكابلات عن الطابعة قبل نقلها.
- إذا كان الدرج الاختياري مركبًا، فأخرجه من الطابعة. لإخراج الدرج الاختياري، حرّك المزلاج بالجانب الأيمن للدرج جهة الجزء الأمامي من الدرج حتى يستقر في مكانه.



- استخدم مقابض اليد الموجودة بكلا جانبي الطابعة لرفعها.
 - تأكد من أن أصابعك ليست تحت الطابعة عند وضعها.
 - قبل وضع الطابعة، تحقق من وجود مساحة خلوص كافية حولها.
- استخدم فقط كابل التيار المرفق مع هذا المنتج أو كابل التيار البديل المعتمد من قبل الشركة المصنعة.
- تحذير - تلف محتمل:** لا يشمل ضمان الطابعة تلف الطابعة الناجم عن نقلها بطريقة غير صحيحة.

تحريك الطابعة إلى موقع آخر

- يمكن تحريك الطابعة والملحقات الاختيارية بأمان إلى موقع آخر من خلال اتباع هذه الاحتياطات:
- يجب أن تكون أية عربة مستخدمة في تحريك الطابعة ذات سطح يدعم مساحة قاعدة الطابعة بالكامل.
 - يجب أن تكون أية عربة مستخدمة في تحريك الملحقات الاختيارية ذات سطح يدعم أبعاد الملحقات الاختيارية.
 - احتفظ بالطابعة في وضع عمودي.
 - تجنّب عمليات التحريك الشديدة.

شحن الطابعة

عند شحن الطابعة، استخدم الغلاف الأصلي أو اتصل بموقع الشراء للحصول على عدة الإرسال إلى مكان جديد.

إدارة الطابعة

إدارة رسائل الطابعة

استخدم تطبيق مرسل الحالة لعرض رسائل الخطأ التي تتطلب تدخلك على الطابعة. عند حدوث خطأ، تظهر فقاعة تعلمك بشأن الخطأ، وتوجهك إلى معلومات الإصلاح الملائمة.

في حال قمت بتنزيل تطبيق مرسل الحالة مع برنامج الطابعة، يبدأ تشغيل التطبيق تلقائياً عند اكتمال تثبيت البرنامج. ويكون التثبيت ناجحاً إذا رأيت الرمز مرسل الحالة في علبة النظام.

ملاحظات:

- تتوفر هذه الميزة فقط في Windows XP أو الإصدارات الأحدث.
- تأكد من وجود دعم اتصال ثنائي الاتجاه بحيث يمكن للطابعة أن تتواصل مع الكمبيوتر.

تعطيل مرسل الحالة

1 من علبة النظام، انقر بزر الماوس الأيمن فوق الرمز مرسل الحالة.

2 حدد **Exit (خروج)**.

تمكين مرسل الحالة

1 استخدم الأمر Search (بحث) الموجود في القائمة Start (ابدأ) لتحديد موقع مرسل الحالة.

2 افتح التطبيق.

الوصول إلى مركز مراقبة الحالة

استخدم هذا التطبيق لعرض حالة أي طابعة متصلة بواسطة USB أو بواسطة شبكة الاتصال ولطلب المستلزمات عبر الإنترنت.

ملاحظة: تأكد من وجود دعم اتصال ثنائي الاتجاه بحيث يمكن للطابعة أن تتواصل مع الكمبيوتر.

1 استخدم الأمر Search (بحث) الموجود في القائمة Start (ابدأ) لتحديد موقع مركز مراقبة الحالة.

2 افتح التطبيق.

فحص شاشة العرض الافتراضية

1 افتح مستعرض ويب، ثم اكتب عنوان IP الخاص بالطابعة في حقل العنوان.

ملاحظات:

- اعرض عنوان IP الخاص بالطابعة من قسم بروتوكول TCP/IP في قائمة شبكة الاتصال/المنافذ. ويتم عرض عنوان IP في أربع مجموعات من الأرقام المفصولة بنقاط على النحو 123.123.123.123.
- إذا كنت تستخدم خادم وكيل، فقم بتعطيله تلقائياً لتحميل صفحة الويب بشكل صحيح.

2 افحص شاشة العرض الظاهرية التي تظهر في الركن العلوي الأيسر من الشاشة.

تعمل شاشة العرض الظاهرية تماماً كما تعمل الشاشة الفعلية الموجودة بلوحة تحكم الطابعة.

إعداد تنبيهات البريد الإلكتروني

يمكنك تهيئة الطابعة بحيث ترسل لك تنبيهات عبر البريد الإلكتروني عند انخفاض مستوى المستلزمات أو عند الحاجة إلى تغيير الورق أو إضافته أو عند حدوث انقشار للورق.

1 افتح مستعرض ويب، ثم اكتب عنوان IP الخاص بالطابعة في حقل العنوان.

ملاحظات:

- اعرض عنوان IP للطابعة على الشاشة الرئيسية للطابعة. ويتم عرض عنوان IP في أربع مجموعات من الأرقام المفصولة بنقاط على النحو التالي: 123.123.123.123.
- إذا كنت تستخدم خادم وكيل، فقم بتعطيله تلقائيًا لتحميل صفحة الويب بشكل صحيح.

2 انقر فوق **Settings** (إعدادات).

3 من قائمة إعدادات أخرى، انقر فوق **E-mail Alert Setup** (إعداد تنبيهات البريد الإلكتروني).

4 حدّد العناصر التي تريد إخطارك بها، ثم اكتب عناوين البريد الإلكتروني.

5 انقر فوق **Submit** (إرسال).

ملاحظة: لمعرفة مزيد من المعلومات حول إعداد ملقم البريد الإلكتروني، اتصل بالشخص المسؤول عن دعم النظام.

عرض التقارير

يمكنك عرض بعض التقارير من ملقم الويب المضمن. وتعد هذه التقارير مفيدة عند تقييم حالة الطابعة، وشبكة الاتصال ومستلزمات الطابعة.

1 افتح مستعرض ويب، ثم اكتب عنوان IP الخاص بالطابعة في حقل العنوان.

ملاحظات:

- اعرض عنوان IP للطابعة على الشاشة الرئيسية للطابعة. ويتم عرض عنوان IP في أربع مجموعات من الأرقام المفصولة بنقاط على النحو التالي: 123.123.123.123.
- إذا كنت تستخدم خادم وكيل، فقم بتعطيله تلقائيًا لتحميل صفحة الويب بشكل صحيح.

2 انقر فوق **Reports** (تقارير)، ثم انقر فوق نوع التقرير الذي ترغب في عرضه.

تهيئة إخطارات مستلزمات الطابعة من خلال ملقم الويب المضمن

يمكنك تحديد الطريقة التي يتم إخطارك بها عندما تكون مستلزمات الطابعة على وشك الانخفاض، أو منخفضة، أو منخفضة للغاية، أو عندما تصل إلى انتهاء عمرها الافتراضي بواسطة إعداد التنبيهات القابلة للتحديد.

ملاحظات:

- يمكن تعيين التنبيهات القابلة للتحديد على خرطوشة مسحوق الحبر، ووحدة التصوير، ومجموعة الصيانة.
- يمكن تعيين كل التنبيهات القابلة للتحديد للحالات التي تكون فيها مستلزمات الطابعة على وشك الانخفاض أو منخفضة أو منخفضة للغاية. لا يمكن تعيين كل التنبيهات القابلة للتحديد للحالة التي تصل فيها مستلزمات الطابعة إلى انتهاء عمرها الافتراضي. إن التنبيه القابل للتحديد من خلال البريد الإلكتروني متاح لكل حالات مستلزمات الطابعة.
- يمكن تعيين النسبة المئوية لمستلزمات الطابعة المتبقية المقدرة التي تستدعي التنبيه على بعض مستلزمات الطابعة لحالات معينة لمستلزمات الطابعة.

1 افتح مستعرض ويب، ثم اكتب عنوان IP الخاص بالطابعة في حقل العنوان.

ملاحظات:

- اعرض عنوان IP للطابعة على الشاشة الرئيسية للطابعة. ويتم عرض عنوان IP في أربع مجموعات من الأرقام المفصولة بنقاط على النحو 123.123.123.123.
- إذا كنت تستخدم خادم وكيل، فقم بتعطيله تلقائيًا لتحميل صفحة الويب بشكل صحيح.

2 انقر فوق **Settings (الإعدادات) < Print Settings (إعدادات الطابعة) < Supply Notifications (إخطارات مستلزمات الطابعة)**.

3 من قائمة المربع المنسدل لكل من مستلزمات الطابعة، حدد واحدًا من خيارات الإخطار التالية:

الإخطار	الوصف
إيقاف	يحدث السلوك الطبيعي للطابعة لكل مستلزمات الطابعة.
البريد الإلكتروني فقط	تقوم الطابعة بإنشاء بريد إلكتروني عند الوصول إلى حالة مستلزمات الطابعة. تظهر حالة مستلزمات الطابعة على صفحة القوائم و صفحة الحالة.
تحذير	تعرض الطابعة رسالة التحذير وتقوم بإنشاء بريد إلكتروني بشأن حالة مستلزمات الطابعة. لا تتوقف الطابعة عن العمل عند الوصول إلى حالة مستلزمات الطابعة.
التوقف المستمر ¹	تتوقف الطابعة عن معالجة المهام عند الوصول إلى حالة مستلزمات الطابعة، وعندها يحتاج المستخدم إلى الضغط على زر معين لمواصلة الطابعة.
التوقف غير المستمر ^{1,2}	تتوقف الطابعة عن معالجة المهام عند الوصول إلى حالة مستلزمات الطابعة. يجب استبدال مستلزمات الطابعة لمواصلة الطابعة.
<p>1 تقوم الطابعة بإنشاء بريد إلكتروني بشأن حالة مستلزمات الطابعة في حال تمكين إخطار مستلزمات الطابعة.</p> <p>2 تتوقف الطابعة عن العمل عندما تصبح بعض مستلزمات الطابعة فارغة وذلك للحيلولة دون تلفها.</p>	

4 انقر فوق **Submit (إرسال)**.

استعادة إعدادات المصنع الافتراضية

إذا أردت الاحتفاظ بقائمة بإعدادات القائمة الحالية للرجوع إليها، فاطبع صفحة إعدادات القائمة قبل استعادة إعدادات المصنع الافتراضية. لمزيد من المعلومات، انظر ["طابعة صفحة إعدادات القائمة" في الصفحة 49](#).

إذا أردت التعرف على طريقة أكثر شمولاً لاستعادة إعدادات المصنع الافتراضية للطابعة، فقم بتنفيذ خيار إعدادات مسح الكل. لمزيد من المعلومات، انظر ["مسح الذاكرة الدائمة" في الصفحة 200](#).

تحذير - تلف محتمل: يؤدي خيار استعادة الإعدادات الافتراضية للمصنع إلى إعادة جميع إعدادات الطابعة إلى إعدادات المصنع الافتراضية الأصلية. تتضمن الاستثناءات إعدادات لغة العرض والرسائل والأحجام المخصصة وقائمة المنافذ/شبكات الاتصال. يتم حذف جميع التنزيلات المخزنة في RAM (ذاكرة الوصول العشوائي). لا تتأثر التنزيلات المخزنة في الذاكرة المحمولة أو في القرص الصلب للطابعة.

من الشاشة الرئيسية، انتقل إلى:

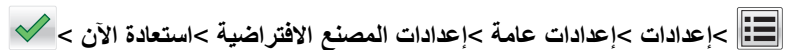

التخلص من انحشار الورق

تظهر رسائل الخطأ الخاصة بانحشار الورق على شاشة الطابعة وتتضمن المنطقة التي حدث فيها الانحشار في الطابعة. في حالة حدوث أكثر من انحشار للورق، فإنه يتم عرض عدد الصفحات المحشورة.

تفادي انحشار الورق

حمل الورق تحميلاً صحيحاً

- تأكد من وضع الورق بشكل أفقي في الدرج.

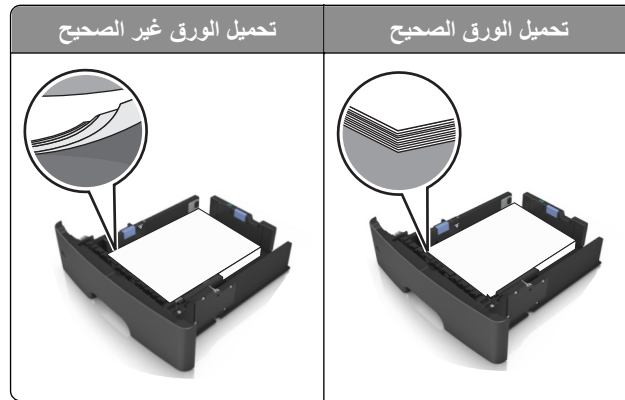

- لا تخرج الدرج أثناء إجراء الطابعة للطباعة.
- لا تُحمّل الدرج أثناء إجراء الطابعة للطباعة. يجب عليك تحميل الورق إما قبل الطابعة أو الانتظار حتى تتم مطالبتك بتحميله.
- لا تُحمّل ورقاً أكثر من اللازم. تأكد من أن ارتفاع رزمة الورق لم يتعدّ مؤشر الحد الأقصى لتعبئة الورق.
- لا تحرك الورق داخل الدرج. حمّل الورق على النحو المبين في الرسم التوضيحي.

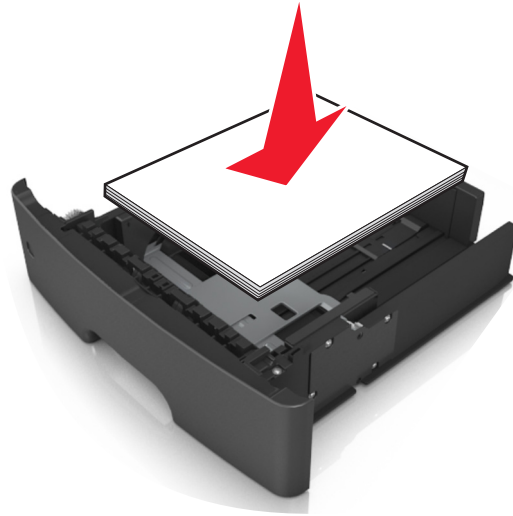

- تأكد من أن موضع الموجهات الموجودة في الدرج أو وحدة التغذية متعددة الأغراض محدد بشكل صحيح وأنها لا تضغط بقوة على الورق أو الأظرف.
- ادفع الدرج بإحكام داخل الطابعة بعد تحميل الورق.

استخدم الورق الموصى به

- استخدم الورق أو الوسائط الخاصة الموصى بها فقط.
- لا تقم بتحميل ورق مجعد أو مثني أو رطب أو ملتو أو مطوي.
- قم بثني الورق وتهويته وتسويته قبل تحميله.

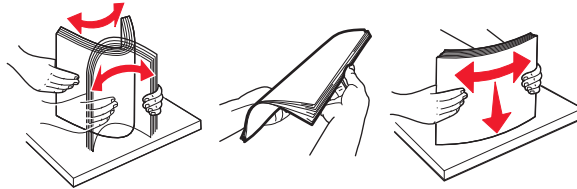

- لا تستخدم ورقًا تم قصه أو شذبه باليد.
- لا تخلط الورق ذا الأحجام أو الأوزان أو الأنواع المختلفة في نفس الدرج.
- تأكد من تحديد حجم الورق ونوعه على نحو صحيح من الكمبيوتر أو لوحة تحكم الطابعة.
- خزّن الورق وفقًا لتوصيات الجهة المصنّعة.

فهم رسائل الانحشار وأماكنه

عند حدوث انحشار للورق، تظهر رسالة تشير إلى مكان انحشار الورق ومعلومات لإزالة الانحشار على شاشة الطابعة. افتح الأبواب والأغطية والأدراج الموضحة على الشاشة لإزالة الانحشار.

ملاحظات:

- عند تعيين "أداة إصلاح الانحشار المساعدة" على "تشغيل"، تخرج الطابعة تلقائيًا الصفحات الفارغة أو الصفحات المطبوعة جزئيًا إلى الحاوية القياسية بعد إزالة الصفحة المحشورة. افحص كومة المخرجات المطبوعة للعثور على الصفحات التي تم التخلص منها.
- عند تعيين "إصلاح الانحشار" على "تشغيل" أو "تلقائي"، تعيد الطابعة طباعة الصفحات المحشورة. إلا أن الإعداد "تلقائي" لا يضمن طباعة الصفحة.

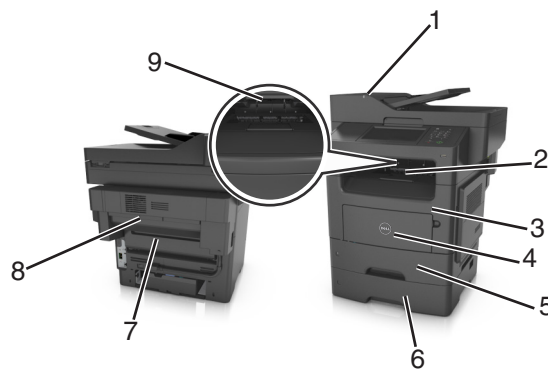

منطقة الوصول إلى الورق المحشور	رسالة لوحة التحكم بالطابعة	ما ينبغي القيام به
1	وحدة تغذية المستندات التلقائية (ADF)	انحشار للورق في [x]، افتح وحدة تغذية المستندات التلقائية لإزالة الانحشار. [28y.xx]
2	حاوية قياسية	انحشار الورق في [x]، قم بإخلاء الحاوية القياسية [xx.203] قم بإزالة الورق المحشور.
3	الباب الأمامي	انحشار الورق في [x]، افتح الباب الأمامي. [20y.xx] افتح الباب الأمامي، ثم قم بإزالة خرطوشة مسحوق الحبر ووحدة التصوير، ثم الورق المحشور.

منطقة الوصول إلى الورق المحشور	رسالة لوحة التحكم بالطابعة	ما ينبغي القيام به
4 وحدة التغذية متعددة الأغراض	انحشر الورق في [x]، أزل الانحشار من وحدة التغذية اليدوية. [25y.xx]	أزل جميع الورق المحشور من وحدة التغذية متعددة الأغراض، ثم أزل الورق المحشور.
5 الدرج 1	انحشر الورق في [x]، أخرج الدرج 1 لإزالة الانحشار من وحدة الطباعة على الوجهين. [23y.xx]	اسحب الدرج 1 للخارج بالكامل، واضغط على جنبيح وحدة الطباعة على الوجهين الأمامي لأسفل، ثم أخرج الورق المحشور. ملاحظة: وقد تحتاج لفتح الباب الخلفي لإزالة بعض أوراق 23y.xx المحشورة.
6 الدرج [x]	انحشر الورق في [x]؛ افتح الدرج [24y.xx]. [x].	اسحب الدرج المشار إليه للخارج، ثم أخرج الورق المحشور.
7 باب خلفي	انحشر الورق في [x]، افتح الباب الخلفي. [20y.xx]	افتح الباب الخلفي، ثم أخرج الورق المحشور.
8 الباب الخلفي لوحدة الإنهاء	[x]-انحشار الورق، قم بإزالة جميع الصفحات من حاوية الإخراج بوحدة الإنهاء. اترك الورق في الحاوية [45y.xx]	<ul style="list-style-type: none"> افتح الباب الخلفي لوحدة الإنهاء، ثم أخرج الورق المحشور. افتح الباب الضيق، ثم أخرج الورق المحشور.
9 حاوية الإخراج بوحدة الإنهاء	[x]-انحشار الورق، قم بإزالة جميع الصفحات من حاوية الإخراج. اترك الورق في الحاوية [45y.xx]	<ul style="list-style-type: none"> حرك موجة الورق الأيسر نحو اليسار وموجة الورق الأيمن نحو اليمين، ثم أخرج الورق المحشور من حاوية الإنهاء. ثم افتح الباب الخلفي بوحدة الإنهاء والباب الضيق، ثم أخرج أية أوراق محشورة.

[x]- انحشار الورق، افتح الغطاء العلوي لوحدة التغذية التلقائية. [28y.xx]

1 أزل جميع المستندات الأصلية من درج وحدة تغذية المستندات التلقائية (ADF).

ملاحظة: تم مسح الرسالة عند إزالة الورق من درج وحدة تغذية المستندات التلقائية (ADF).

2 افتح غطاء وحدة تغذية المستندات التلقائية.

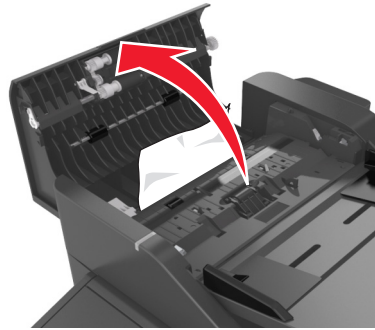

3 أمسك الورق المحشور بإحكام من كلا الجانبين، ثم اسحبه للخارج برفق.

ملاحظة: تأكد من إزالة جميع أجزاء الورق المحشورة.

4 أغلق غطاء وحدة تغذية المستندات التلقائية.

5 قم بتسوية حواف المستندات الأصلية ثم قم بتحميل المستندات في وحدة تغذية المستندات التلقائية (ADF)، واضبط موجة الورق.

6 من لوحة تحكم الطابعة، المس **Done** (تم) لمسح الرسالة ومتابعة الطباعة.

انحشر الورق في [x]، قم بإخلاء الحاوية القياسية [xx.203]

1 أمسك الورق المحشور بإحكام من كلا الجانبين، ثم اسحبه للخارج برفق.

ملاحظة: تأكد من إزالة جميع أجزاء الورق المحشورة.



2 من لوحة تحكم الطابعة، المس تم لمسح الرسالة ومتابعة الطابعة.

انحشر الورق في [x]، افتح الباب الخلفي. [20y.xx]

1 افتح الباب الأمامي لإرخاء الورق المحشور في الباب الخلفي.

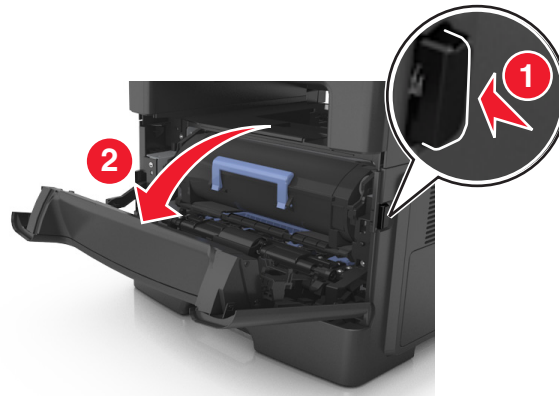

2 اسحب الباب السفلي لأسفل برفق.

⚠ تنبيه سطح ساخن: قد يكون الجزء الداخلي من الطابعة ساخنًا. للحد من خطر التعرض لإصابة من جراء المكونات الساخنة، دع السطح يبرد قبل لمسه.

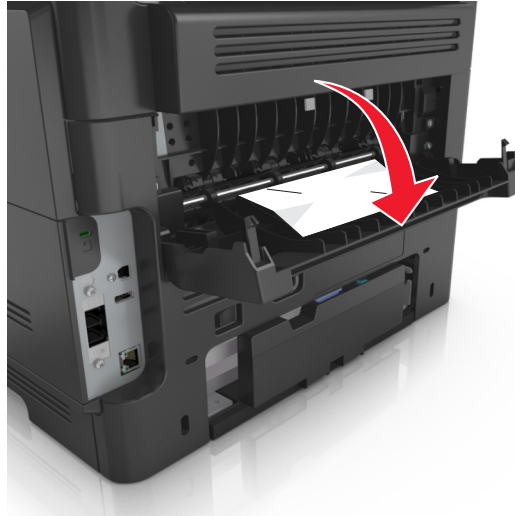

3 أمسك الورق المحشور بإحكام من كلا الجانبين، ثم اسحبه للخارج برفق.
ملاحظة: تأكد من إزالة جميع أجزاء الورق المحشورة.



4 أغلق البابين الأمامي والخلفي.
5 من لوحة تحكم الطابعة، حدد تم لمسح الرسالة ومتابعة الطابعة.

انحسار الورق في [x]، افتح الباب الأمامي. [20y.xx]

⚠ تنبيه سطح ساخن: قد يكون الجزء الداخلي من الطابعة ساخناً. للحد من خطر التعرض لإصابة من جراء المكونات الساخنة، دع السطح يبرد قبل لمسه.

1 اضغط على الزر الموجود على الجانب الأيمن من الطابعة، ثم افتح الباب الأمامي.

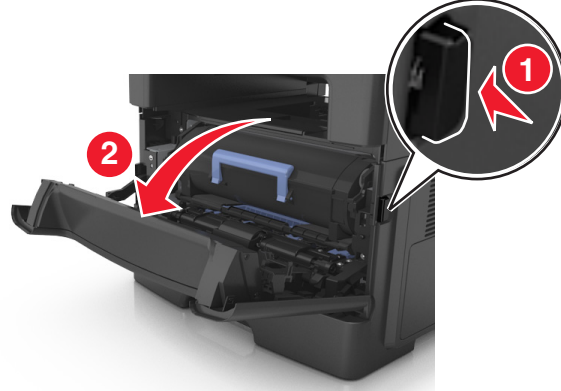

2 اسحب خرطوشة الحبر للخارج باستخدام المقبض.



3 ارفع المقبض الأزرق ثم اسحب وحدة التصوير خارج الطابعة.

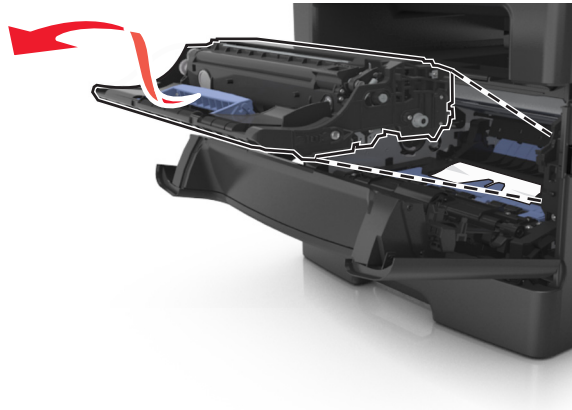

تحذير - تلف محتمل: لا تلمس أسطوانة موصل الصور الزرقاء اللامعة الموجودة أسفل وحدة التصوير. فقد يؤثر فعل ذلك على جودة مهام الطباعة في المستقبل.

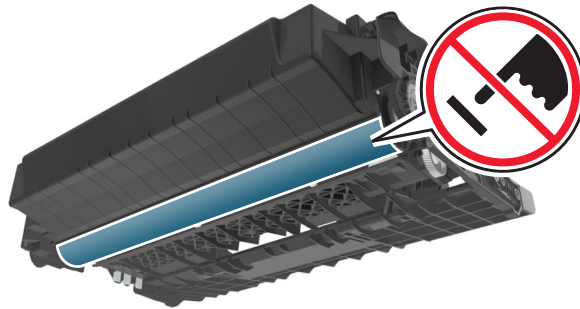

4 ضع وحدة التصوير جانباً على سطح مستو وأمس.

تحذير - تلف محتمل: لا تعرّض وحدة التصوير للضوء المباشر لفترة تزيد عن 10 دقائق. قد يتسبب التعرض للضوء لمدة طويلة في حدوث مشكلات في جودة الطباعة.

5 ارفع الغطاء الأزرق الموجود في مقدمة الطابعة.

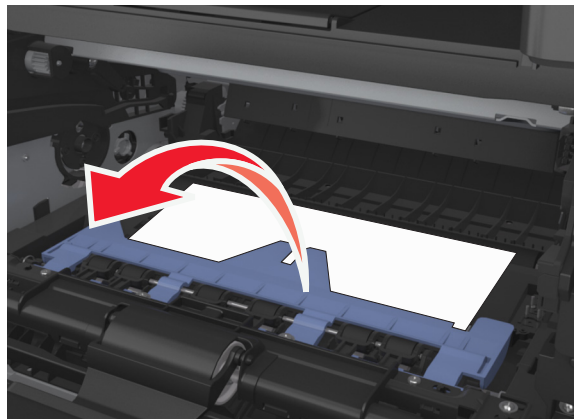

6 أمسك الورق المحشور بإحكام من كلا الجانبين، ثم اسحبه للخارج برفق.

ملاحظة: تأكد من إزالة جميع أجزاء الورق المحشورة.

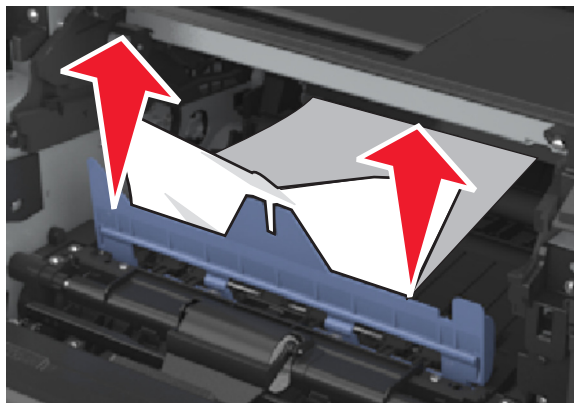

7 أدخل وحدة التصوير عبر محاذاة الأسهم الموجودة على القضبان الجانبية بالوحدة مع الأسهم الموجودة على القضبان الجانبية داخل الطابعة، ثم أدخل وحدة التصوير في الطابعة.

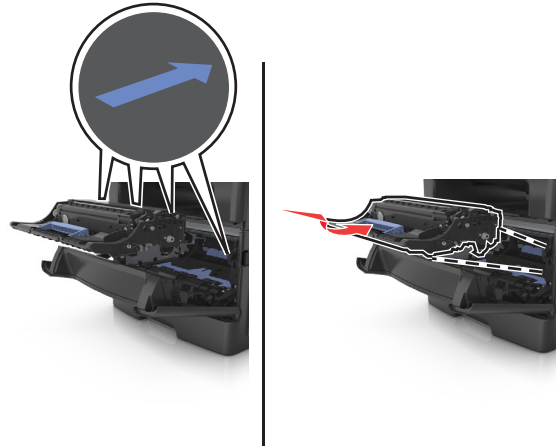

8 أدخل خرطوشة مسحوق الحبر عبر محاذاة الأسهم الموجودة على القضبان الجانبية بالخرطوشة مع الأسهم الموجودة على القضبان الجانبية داخل الطابعة، ثم أدخل الخرطوشة في الطابعة.

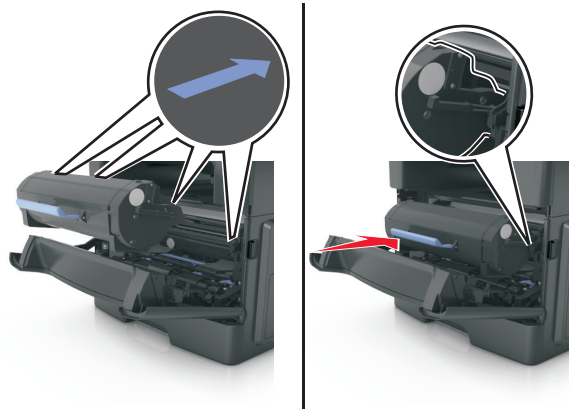

9 أغلق الباب الأمامي.

10 من لوحة تحكم الطابعة، حدد **Continue** (متابعة) لمسح الرسالة ومتابعة الطباعة.

انحشر الورق في [x]، أخرج الدرج 1 لإزالة الانحشار من وحدة الطباعة على الوجهين. [23y.xx]

1 اسحب الدرج للخارج بالكامل.



2 حدد موقع الذراع، ثم أذبها لأسفل لتحرير الانحشار.

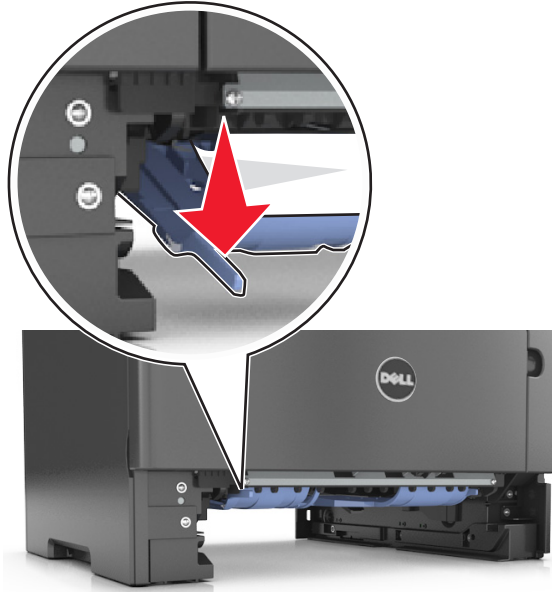

3 أمسك الورق المحشور بإحكام من كلا الجانبين، ثم اسحبه للخارج برفق.

ملاحظة: تأكد من إزالة جميع أجزاء الورق المحشورة.



4 قم بإدخال الدرج.

5 من لوحة تحكم الطابعة، المس تم لمسح الرسالة ومتابعة الطابعة.

انحسر الورق في [x]، أزل الانحشار من وحدة التغذية اليدوية. [25y.xx]

1 أمسك الورق المحشور بإحكام من كلا جانبي وحدة التغذية متعددة الأغراض، ثم اسحبه للخارج برفق.

ملاحظة: تأكد من إزالة جميع أجزاء الورق المحشورة.



2 قم بثني الأوراق للخلف وللأمام لفصلها عن بعضها، ثم قم بثنيها. لا تقم بطي أو ثني الورق. قم بتسوية الحواف على سطح منبسط.

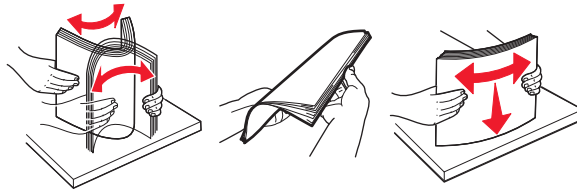

3 أعد تحميل الورق في وحدة التغذية متعددة الأغراض.

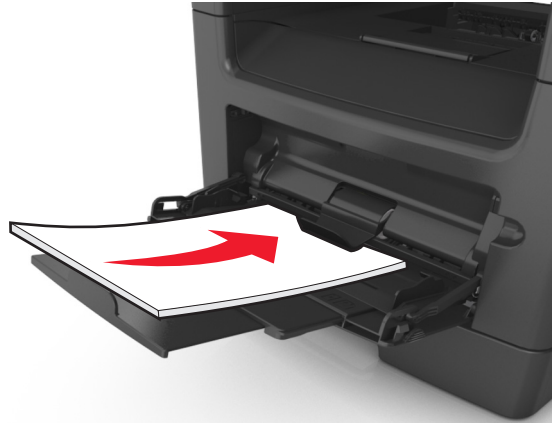

ملاحظة: تأكد من أن موجة الورق يستقر برفق عند حافة الورق.

4 من لوحة تحكم الطابعة، المس تم لمسح الرسالة ومتابعة الطابعة.

انحسر الورق في [x]؛ افتح الدرج [24y.xx]. [x].

1 اسحب الدرج للخارج بالكامل.

ملاحظة: تشير الرسالة على شاشة الطابعة إلى الدرج الذي توجد به الورقة المحشورة.



2 أمسك الورق المحشور بإحكام من كلا الجانبين، ثم اسحبه للخارج برفق.

ملاحظة: تأكد من إزالة جميع أجزاء الورق المحشورة.



3 قم بإدخال الدرج.

4 من لوحة تحكم الطابعة، المس تم لمسح الرسالة ومتابعة الطابعة.

[x]-انحشار الورق، قم بإزالة جميع الصفحات من حاوية الإخراج. اترك الورق في الحاوية. [45y.xx]

انحشار الورق في حاوية وحدة الإنهاء

1 أفرغ الحاوية القياسية.



2 قم بتحريك موجهات الورق تجاه الجانبين.



3 أزل جميع الصفحات المحشورة داخل مناطق الوصول.

ملاحظة: تأكد من إزالة جميع قطع الورق الممزقة.



4 إذا لزم الأمر، فالمس تم من لوحة تحكم الطابعة لمسح الرسالة ومتابعة الطابعة.

انحشار الورق عند الباب الخلفي بوحدة الإنهاء

1 افتح الباب الخلفي لوحدة الإنهاء.

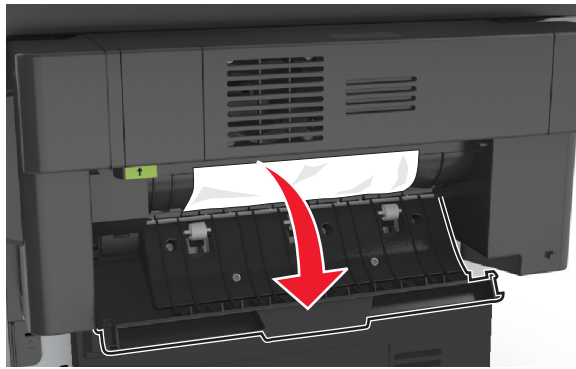

2 أمسك الورق المحشور بإحكام من كلا الجانبين، ثم اسحبه للخارج برفق.

ملاحظة: تأكد من إزالة جميع قطع الورق الممزقة.

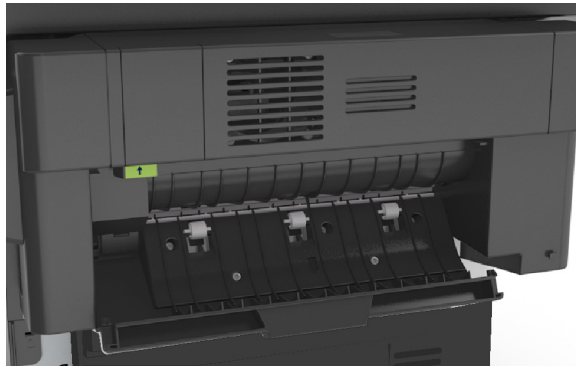

3 افتح الباب الضيق بوحدة الإنهاء، ثم أخرج أية قطع ورق ممزقة من داخل الباب الضيق.

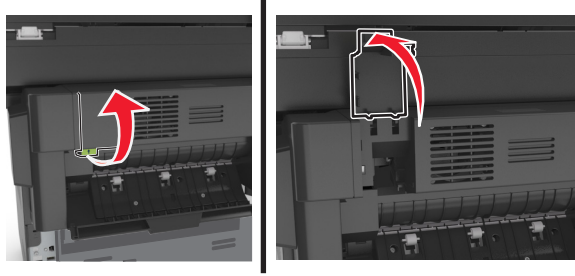

4 أغلق الباب الضيق.

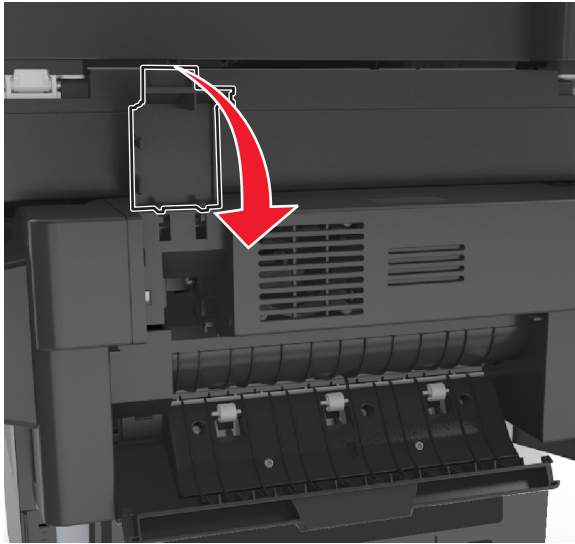

5 أغلق الباب الخلفي بوحدة الإنهاء.



6 إذا لزم الأمر، فالمس تم من لوحة تحكم الطابعة لمسح الرسالة ومتابعة الطابعة.

انحشار الدبوس في وحدة الإنهاء

1 افتح باب الوصول إلى الدبوس.

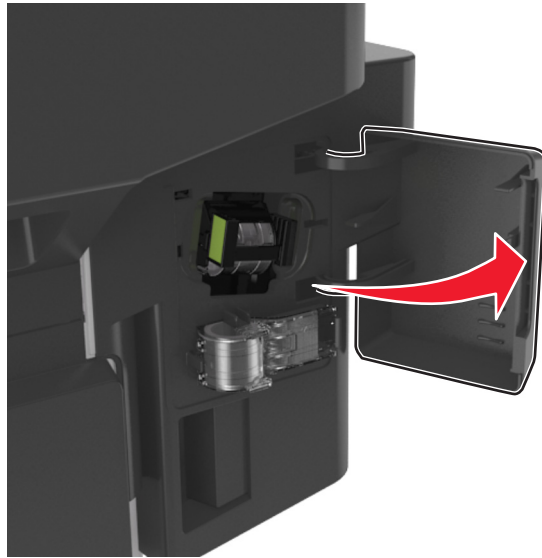

2 اسحب خرطوشة الدبابيس للخارج من وحدة الإنهاء.

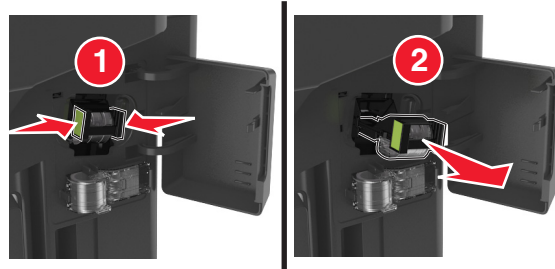

3 ارفع موجه الدبابيس، ثم أزل أي دبابيس محشورة أو غير مثبتة بإحكام.

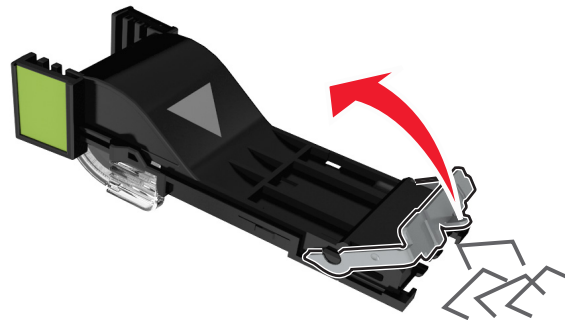

4 اضغط لأسفل على أداة حماية الدبابيس حتى سماع صوت استقرارها في مكانها.

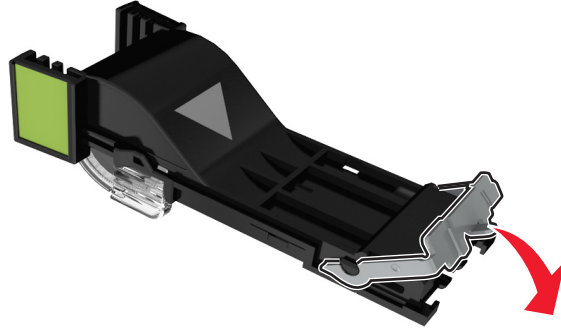

5 أدخل خرطوشة الدبابيس في وحدة الإنهاء مرة أخرى حتى تصدر صوت طقطقة يوضح استقرارها في موضعها.

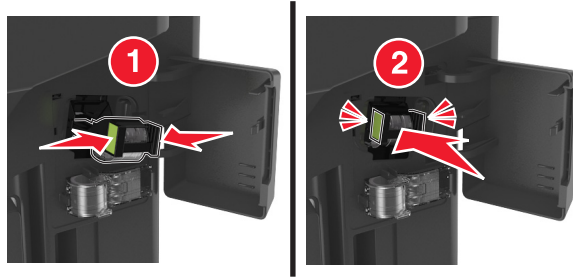

6 افتح باب الوصول إلى الدبابيس.

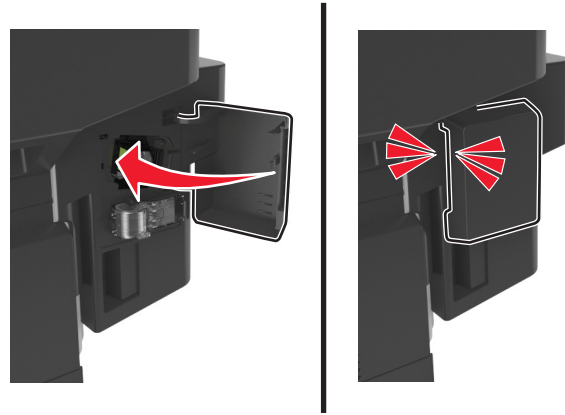

7 إذا لزم الأمر، فالمس تم من لوحة تحكم الطابعة لمسح الرسالة ومتابعة الطابعة.

استكشاف الأخطاء وإصلاحها

فهم رسائل الطابعة

مستوى الحبر بالخرطوشة منخفض [xy.88]

قد تحتاج إلى طلب خرطوشة مسحوق حبر بديلة. إذا لزم الأمر، المس **Continue (متابعة)** على لوحة تحكم الطابعة لمسح الرسالة ومتابعة الطابعة.

أوشك مستوى الحبر بالخرطوشة على الانخفاض [xy.88]

إذا لزم الأمر، المس **Continue (متابعة)** على لوحة تحكم الطابعة لمسح الرسالة ومتابعة الطابعة.

مستوى الحبر بالخرطوشة منخفض جداً، عدد الصفحات المتبقية المتوقع هو [x] [xy.88]

قد تحتاج إلى استبدال خرطوشة مسحوق الحبر في القريب العاجل. لمزيد من المعلومات، اطلع على قسم "استبدال مستلزمات الطابعة" في دليل المستخدم.

إذا لزم الأمر، المس **Continue (متابعة)** على لوحة تحكم الطابعة لمسح الرسالة ومتابعة الطابعة.

تغيير [مصدر الورق] إلى [اسم النوع المخصص] تحميل [اتجاه]

حاول القيام بواحد أو أكثر من الإجراءات التالية:

- قم بتحميل ورق من الحجم والنوع الصحيحين في الدرج أو وحدة التغذية، ثم حدد حجم الورق ونوعه في "قائمة الورق" على لوحة تحكم الطابعة، ثم المس **انتهى تغيير الورق**.
- المس **إعادة تعيين الحاوية النشطة** لإعادة تعيين الحاوية النشطة لمجموعة من الحاويات المرتبطة.
- قم بإلغاء مهمة الطابعة.

تغيير [مصدر الورق] إلى [اتجاه] تحميل [الإدخال المخصص]

حاول القيام بواحد أو أكثر من الإجراءات التالية:

- قم بتحميل ورق من الحجم والنوع الصحيحين في الدرج أو وحدة التغذية، ثم حدد حجم الورق ونوعه في "قائمة الورق" على لوحة تحكم الطابعة، ثم المس **انتهى تغيير الورق**.
- المس **إعادة تعيين الحاوية النشطة** لإعادة تعيين الحاوية النشطة لمجموعة من الحاويات المرتبطة.
- قم بإلغاء مهمة الطابعة.

تغيير [مصدر الورق] إلى [اتجاه] تحميل [حجم الورق]

حاول القيام بواحد أو أكثر من الإجراءات التالية:

- قم بتحميل ورق من الحجم والنوع الصحيحين في الدرج أو وحدة التغذية، ثم حدد حجم الورق ونوعه في "قائمة الورق" على لوحة تحكم الطابعة، ثم المس **انتهى تغيير الورق**.
- المس **إعادة تعيين الحاوية النشطة** لإعادة تعيين الحاوية النشطة لمجموعة من الحاويات المرتبطة.
- قم بإلغاء مهمة الطابعة.

تغيير [مصدر الورق] إلى [اتجاه] تحميل [حجم الورق] [نوع الورق]

حاول القيام بواحد أو أكثر من الإجراءات التالية:

- قم بتحميل ورق من الحجم والنوع الصحيحين في الدرج أو وحدة التغذية، ثم حدد حجم الورق ونوعه في "قائمة الورق" على لوحة تحكم الطابعة، ثم المس انتهى تغيير الورق.
- المس إعادة تعيين الحاوية النشطة لإعادة تعيين الحاوية النشطة لمجموعة من الحاويات المرتبطة.
- قم بإلغاء مهمة الطابعة.

فحص اتصال الدرج [x]

حاول القيام بواحد أو أكثر من الإجراءات التالية:

- قم بإيقاف تشغيل الطابعة، ثم قم بتشغيلها مرة أخرى.
- في حالة حدوث الخطأ مرة ثانية:
- 1 قم بإيقاف تشغيل الطابعة.
 - 2 افصل سلك التيار الكهربائي عن مأخذ التيار الكهربائي.
 - 3 أزل الدرج المشار إليه.
 - 4 أعد تركيب الدرج.
 - 5 قم بتوصيل سلك التيار بمأخذ للتيار الكهربائي موصل أرضيًا بطريقة صحيحة.
 - 6 أعد تشغيل الطابعة مرة أخرى.
- في حالة حدوث الخطأ مرة ثانية:
- 1 قم بإيقاف تشغيل الطابعة.
 - 2 افصل سلك التيار الكهربائي عن مأخذ التيار الكهربائي.
 - 3 قم بإزالة الدرج.
 - 4 الاتصال بالدعم الفني.
- من لوحة تحكم الطابعة، المس **Continue (متابعة)** لمسح الرسالة ومتابعة المهمة.

أغلق الباب الأمامي

أغلق باب الطابعة الأمامي.

أغلق الباب الخلفي

أغلق باب الطابعة الخلفي.

أغلق الباب الخلفي لوحدة الإنهاء

أغلق الباب الخلفي لوحدة الإنهاء.

أغلق غطاء سطح زجاج الماسحة الضوئية وحمل المستندات الأصلية إذا تمت إعادة تشغيل المهمة [2yy.xx]

حاول القيام بواحد أو أكثر من الإجراءات التالية:

- المس **Scan from Automatic Feeder (مسح ضوئي من وحدة التغذية التلقائية)** لمتابعة المسح الضوئي من وحدة تغذية المستندات التلقائية (ADF) مباشرة بعد آخر مهمة مسح ضوئي تمت بنجاح.
- المس **Scan from flatbed (مسح ضوئي من سطح زجاج الماسحة الضوئية)** لمتابعة المسح الضوئي من زجاج الماسحة الضوئية مباشرة بعد آخر مهمة مسح ضوئي تمت بنجاح.
- المس **Finish job without further scanning (إنهاء المهمة من دون إجراء مسح ضوئي آخر)** لإنهاء آخر مهمة مسح ضوئي تمت بنجاح. ملاحظة: ولا يلغي هذا الأمر مهمة المسح الضوئي. ستتم معالجة كافة الصفحات الممسوحة ضوئياً بنجاح بشكل إضافي للنسخ أو الإرسال عبر الفاكس أو البريد الإلكتروني.
- المس **Cancel job (إلغاء المهمة)** لمسح الرسالة وإلغاء مهمة المسح الضوئي.

صفحة معقدة، قد لا تتم طباعة بعض البيانات [39]

حاول القيام بواحد أو أكثر من الإجراءات التالية:

- من لوحة تحكم الطابعة، المس **Continue (متابعة)** لتجاهل الرسالة ومتابعة الطباعة.
- قم بإلغاء مهمة الطباعة الحالية.
- قم بتكيب ذاكرة طابعة إضافية.

يوجد تغيير في التهيئة، لم تتم استعادة بعض المهام المحجوزة [57]

تم تعطيل المهام المحجوزة بسبب هذه التغييرات الممكنة التالية التي حدثت في الطابعة:

- تم تحديث البرنامج الثابت للطابعة.
 - تمت إزالة درج مهمة الطباعة.
 - تم إرسال مهمة الطباعة من وحدة التخزين المحمولة التي لم تعد متصلة بمنفذ الـ USB.
 - يحتوي قرص الطابعة الصلب على مهام طباعة تم تخزينها عندما كان مثبتاً في طراز طابعة مختلف.
- من لوحة تحكم الطابعة، المس **متابعة** لمسح الرسالة.

تم اكتشاف ذاكرة محمولة معيبة [51]

حاول القيام بواحد أو أكثر من الإجراءات التالية:

- استبدل بطاقة الذاكرة المحمولة المعيبة.
- من لوحة تحكم الطابعة، المس **Continue (متابعة)** لتجاهل الرسالة ومتابعة الطباعة.
- إلغاء مهمة الطباعة الحالية.

القرص ممتلئ [62]

حاول القيام بواحد أو أكثر من الإجراءات التالية:

- من لوحة تحكم الطابعة، المس **Continue (متابعة)** لمسح الرسالة ومتابعة المعالجة.
- احذف الخطوط ووحدات الماكرو والبيانات الأخرى التي تم تخزينها بقرص الطابعة الصلب.
- ركب قرص طابعة صلباً ذا سعة أكبر.

يجب تهيئة القرص لاستخدامه على هذا الجهاز

من لوحة تحكم الطابعة، المس **Format disk** (تهيئة القرص) لتهيئة القرص الصلب الخاص بالطابعة ومسح الرسالة. ملاحظة: تؤدي التهيئة إلى حذف كل الملفات المخزنة على قرص الطابعة الصلب.

القرص أوشك على الامتلاء. مسح آمن للمساحة المتوفرة على القرص.

عليك بتجربة حل أو أكثر مما يلي:

- المس متابعة لمسح الرسالة ومتابعة الطابعة.
- احذف الخطوط ووحدات الماكرو والبيانات الأخرى التي تم تخزينها على قرص الطابعة الصلب.
- ركب قرصاً صلباً ذا سعة أعلى.

حدث خطأ في قراءة محرك USB. قم بإزالة USB.

تم إدخال جهاز USB غير مدعوم. قم بإزالة جهاز USB، ثم أدخل جهازاً آخر مدعوماً.

خطأ في قراءة محور USB. أزل المحور.

تم إدخال محور USB غير مدعوم. أخرج محور USB، ثم ركب محوراً آخر مدعوماً.

ذاكرة الفاكس ممثلة

من لوحة تحكم الطابعة، المس متابعة لمسح الرسالة.

قسم الفاكس لا يعمل. اتّصل بالمسؤول عن النظام.

حاول القيام بواحد أو أكثر من الإجراءات التالية:

- من لوحة تحكم الطابعة، المس متابعة لمسح الرسالة.
- قم بإيقاف تشغيل الطابعة، ثم قم بتشغيلها مرةً أخرى. إذا عاودت الرسالة الظهور، فاتصل بالشخص المسئول عن دعم النظام.

لم يتم إعداد ملف الفاكس "To Format" (للتسيق) اتّصل بالمسؤول عن النظام.

حاول القيام بواحد أو أكثر من الإجراءات التالية:

- من لوحة تحكم الطابعة، المس متابعة لمسح الرسالة.
- أكمل إعداد Fax Server (خادم الفاكس). إذا عاودت الرسالة الظهور، فاتصل بالشخص المسئول عن دعم النظام.

"اسم محطة الفاكس" غير معد اتّصل بالمسؤول عن النظام.

جرب أي مما يلي:

- من لوحة تحكم الطابعة، المس متابعة لمسح الرسالة.
- أكمل إعداد الفاكس التناظري. إذا عاودت الرسالة الظهور بعد إكمال الإعداد، فاتصل بالشخص المسئول عن دعم النظام.

"رقم محطة الفاكس" غير معد. اتّصل بالمسؤول عن النظام.

حاول القيام بواحد أو أكثر من الإجراءات التالية:

- من لوحة تحكم الطابعة، المس متابعة لمسح الرسالة.
- أكمل إعداد الفاكس التناظري. إذا عاودت الرسالة الظهور بعد إكمال الإعداد، فاتصل بالشخص المسؤول عن دعم النظام.

وحدة التصوير منخفضة [xy.84]

قد تحتاج إلى طلب وحدة تصوير بديلة. من لوحة تحكم الطابعة، حدد **Continue (متابعة)** لمسح الرسالة ومتابعة الطباعة إذا لزم الأمر.

وحدة التصوير أوشكت على الانخفاض [xy.84]

إذا لزم الأمر، المس **Continue (متابعة)** على لوحة تحكم الطابعة لمسح الرسالة ومتابعة الطباعة.

مستوى الحبر في وحدة التصوير منخفض جداً، عدد الصفحات المتبقية المتوقع هو [x] [xy.84]

قد تحتاج إلى استبدال وحدة التصوير في القريب العاجل. لمزيد من المعلومات، اطلع على قسم "استبدال مستلزمات الطباعة" في دليل المستخدم. إذا لزم الأمر، المس **Continue (متابعة)** على لوحة تحكم الطابعة لمسح الرسالة ومتابعة الطباعة.

درج غير متوافق [x] [59]

حاول القيام بواحد أو أكثر من الإجراءات التالية:

- أزل الدرج المشار إليه.
- من لوحة تحكم الطابعة، المس **Continue (متابعة)** لمسح الرسالة ومتابعة الطباعة من دون استخدام الدرج المحدد.

حجم ورق غير صحيح، افتح [مصدر الورق] [34]

حاول القيام بواحد أو أكثر من الإجراءات التالية:

- قم بتحميل ورق من الحجم والنوع الصحيحين في الدرج، ثم حدد حجم الورق ونوعه في Paper menu (قائمة الورق) على لوحة تحكم الطابعة.
- تأكد من تحديد حجم الورق ونوعه الصحيحين على إعدادات خصائص الطباعة أو إعدادات مربع الحوار طباعة.
- تحقق من تعيين حجم الورق بشكل صحيح. على سبيل المثال، إذا تم تعيين النوع الخاص بوحدة التغذية متعددة الأغراض على Universal (عام)، فتأكد من أن الورق كبير بما يكفي لطباعة البيانات عليه.
- تحقق من موجهات الطول والعرض وتأكد من تحميل الورق بطريقة ملائمة في الدرج.
- من لوحة تحكم الطابعة، المس **Continue (متابعة)** لمسح الرسالة والطباعة باستخدام درج مختلف.
- قم بإلغاء مهمة الطباعة.

الذاكرة غير كافية لترتيب المهمة [37]

حاول القيام بواحد أو أكثر من الإجراءات التالية:

- من لوحة تحكم الطابعة، المس **Continue (متابعة)** لطباعة جزء من المهمة المخزنة بالفعل وبدء ترتيب بقية المهمة الطباعة.
- إلغاء مهمة الطباعة الحالية.

ذاكرة غير كافية لعملية إلغاء تجزئة بطاقة الذاكرة المحمولة [37]

حاول القيام بواحد أو أكثر من الإجراءات التالية:

- من لوحة تحكم الطابعة، المس **Continue** (متابعة) لإيقاف عملية إلغاء التجزئة ومتابعة الطابعة.
- قم بحذف الخطوط ووحدات الماكرو والبيانات الأخرى الموجودة في ذاكرة الطابعة.
- قم بتركيب ذاكرة طابعة إضافية.

الذاكرة غير كافية، تم حذف بعض المهام المحجوزة [37]

من لوحة تحكم الطابعة، المس متابعة لمسح الرسالة.

ذاكرة غير كافية، لن تتم استعادة بعض المهام المحجوزة [37]

حاول القيام بواحد أو أكثر من الإجراءات التالية:

- من لوحة تحكم الطابعة، المس **Continue** (متابعة) لمسح الرسالة.
- احذف المهام المحجوزة الأخرى لتحرير ذاكرة إضافية للطابعة.

الذاكرة غير كافية لدعم ميزة حفظ المورد [35]

قم بتركيب ذاكرة طابعة إضافية أو المس **Continue** (متابعة) لتعطيل ميزة Resource Save (حفظ المورد)، وامسح الرسالة وتابع الطابعة.

قم بتحميل [مصدر الورق] بـ [اسم النوع المخصص] [اتجاه الورق]

حاول القيام بواحد أو أكثر من الإجراءات التالية:

- قم بتحميل الدرج أو وحدة التغذية بورق من الحجم والنوع الصحيحين.
- لاستخدام الدرج المحمل بورق من الحجم والنوع الصحيحين، المس **Finished loading paper** (انتهاء تحميل الورق) على لوحة تحكم الطابعة.
- **ملاحظة:** في حال كشفت الطابعة عن درج محمل بورق من النوع والحجم الصحيحين، فإنها تقوم بالتغذية من هذا الدرج. إذا تعذر على الطابعة الكشف عن درج محمل بورق من النوع والحجم الصحيحين، فإنها تطبع على الورق الذي تم تحميله في مصدر الورق الافتراضي.
- قم بإلغاء المهمة الحالية.

قم بتحميل [مصدر الورق] بـ [سلسلة مخصصة] [اتجاه الورق]

حاول القيام بواحد أو أكثر من الإجراءات التالية:

- قم بتحميل الدرج المحدد أو وحدة التغذية بورق من الحجم والنوع الصحيحين.
- لاستخدام الدرج المحمل بورق من الحجم والنوع الصحيحين، المس **Finished loading paper** (انتهاء تحميل الورق) على لوحة تحكم الطابعة.
- **ملاحظة:** إذا عثرت الطابعة على درج محمل بالنوع والحجم الصحيحين، فإنها تغذي الورق من هذا الدرج. إذا تعذر على الطابعة إيجاد درج محمل بالنوع والحجم الصحيحين للورق، فإنها تطبع على الورق الذي تم تحميله في مصدر الورق الافتراضي.
- قم بإلغاء المهمة الحالية.

قم بتحميل [مصدر الورق] بـ [حجم الورق] [اتجاه الورق]

حاول القيام بواحد أو أكثر من الإجراءات التالية:

- قم بتحميل الدرج أو وحدة التغذية المحددة بحجم الورق الصحيح.
- لاستخدام وحدة التغذية أو الدرج المحملين بورق من الحجم الصحيح، المس **Finished loading paper** (انتهاء تحميل الورق) على لوحة تحكم الطابعة.
- **ملاحظة:** إذا عثرت الطابعة على وحدة تغذية أو درج محملين بورق من الحجم الصحيح، فإنها تقوم بالتغذية من هذا الدرج أو من وحدة التغذية. إذا تعذر على الطابعة العثور على وحدة تغذية أو درج محملين بحجم الورق الصحيح، فإنها تطبع من مصدر الورق الافتراضي.
- قم بإلغاء المهمة الحالية.

قم بتحميل [مصدر الورق] بـ [نوع الورق] [حجم الورق] [اتجاه الورق]

حاول القيام بواحد أو أكثر من الإجراءات التالية:

- قم بتحميل الدرج أو وحدة التغذية المحددة بورق من الحجم والنوع الصحيحين.
- لاستخدام وحدة التغذية أو الدرج المحملين بورق من الحجم والنوع الصحيحين، المس **Finished loading paper** (انتهاء تحميل الورق) على لوحة تحكم الطابعة.
- **ملاحظة:** إذا عثرت الطابعة على وحدة تغذية أو درج محملين بورق من الحجم والنوع الصحيحين، فإنها تقوم بالتغذية من هذا الدرج أو من وحدة التغذية. إذا تعذر على الطابعة العثور على وحدة تغذية أو درج محملين بورق من الحجم والنوع الصحيحين، فإنها تطبع من مصدر الورق الافتراضي.
- قم بإلغاء المهمة الحالية.

قم بتحميل وحدة التغذية اليدوية بـ [اسم النوع المخصص] [اتجاه الورق]

حاول القيام بواحد أو أكثر من الإجراءات التالية:

- حمل وحدة التغذية بالحجم والنوع الصحيحين من الورق.
- من لوحة تحكم الطابعة، المس **Prompt each page, paper loaded** (المطالبة لكل صفحة، تم تحميل الورق) أو **Do not prompt, paper loaded** (عدم المطالبة، تم تحميل الورق) لمسح الرسالة ومتابعة الطابعة.
- من لوحة تحكم الطابعة، المس **Automatically select paper** (تحديد الورق تلقائيًا) لاستخدام الورق المحمل في الدرج.
- قم بإلغاء مهمة الطابعة.

قم بتحميل وحدة التغذية اليدوية بـ [السلسلة المخصصة] [اتجاه الورق]

حاول القيام بواحد أو أكثر من الإجراءات التالية:

- حمل وحدة التغذية بالحجم والنوع الصحيحين من الورق.
- من لوحة تحكم الطابعة، المس **Prompt each page, paper loaded** (المطالبة لكل صفحة، تم تحميل الورق) أو **Do not prompt, paper loaded** (عدم المطالبة، تم تحميل الورق) لمسح الرسالة ومتابعة الطابعة.
- من لوحة تحكم الطابعة، المس **Automatically select paper** (تحديد الورق تلقائيًا) لاستخدام الورق المحمل في الدرج.
- قم بإلغاء مهمة الطابعة.

قم بتحميل وحدة التغذية اليدوية بـ [حجم الورق] [اتجاه الورق]

حاول القيام بواحد أو أكثر من الإجراءات التالية:

- حمل وحدة التغذية بالحجم الصحيح للورق.
- من لوحة تحكم الطابعة، المس **Prompt each page, paper loaded** (المطالبة لكل صفحة، تم تحميل الورق) أو **Do not prompt, paper loaded** (عدم المطالبة، تم تحميل الورق) لمسح الرسالة ومتابعة الطابعة.

- من لوحة تحكم الطابعة، المس **Automatically select paper** (تحديد الورق تلقائيًا) لاستخدام الورق المحمل في الدرج.
- قم بإلغاء مهمة الطابعة.

قم بتحميل وحدة التغذية اليدوية بـ [نوع الورق] [حجم الورق] [اتجاه الورق]

حاول القيام بواحد أو أكثر من الإجراءات التالية:

- حمل وحدة التغذية بالحجم والنوع الصحيحين من الورق.
- من لوحة تحكم الطابعة، المس **Prompt each page, paper loaded** (المطالبة لكل صفحة، تم تحميل الورق) أو **Do not prompt, paper loaded** (عدم المطالبة، تم تحميل الورق) لمسح الرسالة ومتابعة الطابعة.
- من لوحة تحكم الطابعة، المس **Automatically select paper** (تحديد الورق تلقائيًا) لاستخدام الورق المحمل في الدرج.
- قم بإلغاء مهمة الطابعة.

مجموعة الصيانة منخفضة [xy.80]

قد تحتاج إلى طلب مجموعة صيانة. للحصول على مزيد من المعلومات، اتصل بالدعم الفني أو موزع طابعات Dell الخاص بك. إذا لزم الأمر، المس **Continue** (متابعة) لمسح الرسالة ومتابعة الطابعة.

أوشكت مجموعة الصيانة على الانخفاض [xy.80]

للحصول على مزيد من المعلومات، اتصل بالدعم الفني أو موزع طابعات Dell الخاص بك. إذا لزم الأمر، المس **Continue** (متابعة) لمسح الرسالة ومتابعة الطابعة.

مجموعة أدوات الصيانة منخفضة للغاية، [x] عدد الصفحات المتبقية المُقدّر [xy.80]

قد تحتاج إلى استبدال مجموعة الصيانة في القريب العاجل. للحصول على مزيد من المعلومات، اتصل بالدعم الفني أو موزع طابعات Dell الخاص بك. إذا لزم الأمر، المس **Continue** (متابعة) لمسح الرسالة ومتابعة الطابعة.

الذاكرة ممتلئة [38]

حاول القيام بواحد أو أكثر من الإجراءات التالية:

- من لوحة تحكم الطابعة، المس **Cancel job** (إلغاء المهمة) لمسح الرسالة.
- قم بتركيب ذاكرة طابعة إضافية.

الذاكرة ممتلئة، لا يمكن طباعة الفاكسات

من لوحة تحكم الطابعة، المس **Continue** (متابعة) لمسح الرسالة بدون الطابعة. ستتم محاولة طباعة الفاكسات المحجوزة بعد إعادة تشغيل الطابعة.

الذاكرة ممتلئة، لا يمكن إرسال فاكسات

- 1 من لوحة تحكم الطابعة، المس **Continue** (متابعة) لمسح الرسالة وإلغاء مهمة الفاكس.
- 2 حاول القيام بواحد أو أكثر من الإجراءات التالية:
 - قم بتقليل دقة الفاكس، ثم أعد إرسال مهمة الفاكس.
 - قم بتقليل عدد الصفحات بالفاكس، ثم أعد إرسال مهمة الفاكس.

خطأ في برنامج [x] لشبكة الاتصال [54]

حاول القيام بواحد أو أكثر من الإجراءات التالية:

- من لوحة تحكم الطابعة، المس **Continue** (متابعة) لمتابعة الطابعة.
- أوقف تشغيل الطابعة، وانتظر لمدة 10 ثوان، ثم شغل الطابعة مرة أخرى.
- قم بتحديث برنامج شبكة الاتصال الثابت في الطابعة أو ملقم الطابعة. للحصول على مزيد من المعلومات، اتصل بالدعم الفني أو موزع طابعات Dell الخاص بك.

لم يتم توصيل خط هاتف تناظري، الفاكس معطل.

قم بتوصيل الطابعة بخط هاتف تناظري.

[نوع المستلزمات] التي ليست من إنتاج Dell، انظر دليل المستخدم [xy.33]

ملاحظة: قد يشير نوع مستلزمات الطابعة إما إلى خرطوشة مسحوق الحبر أو وحدة التصوير.

اكتشفت الطابعة مستلزمات أو جزءاً مرگباً في الطابعة ليس من إنتاج Dell.

تم تصميم طابعة Dell لتعمل بشكل أفضل مع الأجزاء ومستلزمات الطابعة الأصلية من Dell. قد يؤثر استخدام المستلزمات أو الأجزاء التي يوفرها طرف ثالث على أداء الطابعة ومكوناتها الخاصة بالتصوير أو موثوقيتها أو عمرها.

تم تصميم كافة مؤشرات العمر لتعمل مع الأجزاء ومستلزمات الطابعة الأصلية من Dell، وقد تعطي نتائج غير متوقعة في حالة استخدام أجزاء ومستلزمات طابعة من إنتاج جهة أخرى. قد يتسبب استخدام عنصر التصوير بعد العمر الافتراضي المعد له في إتلاف طابعة Dell أو المكونات ذات الصلة.

تحذير - تلف محتمل: قد يؤثر استخدام المستلزمات أو الأجزاء التي يوفرها طرف ثالث على تغطية الضمان. لا يغطي الضمان التلف الناتج عن استخدام المستلزمات أو الأجزاء التي يوفرها طرف ثالث.

للقبول بأي من المخاطر هذه أو بها كلها وللمتابعة باستخدام مستلزمات الطابعة أو الأجزاء غير الأصلية في طابعتك، اضغط على **X** و **#** بلوحة التحكم في الطابعة في آن واحد لمدة 15 ثانية لمسح الرسالة ومتابعة الطابعة.

إذا لم ترغب في قبول هذه المخاطر، يتعين عليك عندئذٍ إزالة المستلزمات أو الأجزاء التي يوفرها الطرف الثالث من طابعتك ثم تثبيت مستلزمات أو أجزاء أصلية من إنتاج Dell.

ملاحظة: بالنسبة إلى قائمة مستلزمات الطابعة المدعومة، انظر قسم "طلب مستلزمات الطابعة" في دليل المستخدم أو تفضل بزيارة الموقع

www.dell.com/support/printers

مساحة فارغة غير كافية في بطاقة ذاكرة محمولة للموارد [52]

حاول القيام بواحد أو أكثر من الإجراءات التالية:

- من لوحة تحكم الطابعة، المس **Continue** (متابعة) لمسح الرسالة ومتابعة الطابعة.
- احذف الخطوط ووحدات الماكرو والبيانات الأخرى التي تم تخزينها في بطاقة ذاكرة محمولة.
- قم بتكيب بطاقة ذاكرة محمولة تملك سعة أكبر.

ملاحظة: يتم حذف الخطوط ووحدات الماكرو التي تم تنزيلها ولم يتم تخزينها مسبقاً في بطاقة الذاكرة المحمولة.

يلزم إجراء تغييرات للورق

حاول القيام بواحد أو أكثر من الإجراءات التالية:

- من لوحة تحكم الطابعة، المس **مطلبة لكل صفحة** لمتابعة الطابعة.
- المس استخدام مستلزمات الطابعة الحالية لمتابعة الطابعة باستخدام الورق المحمل في الدرج.
- إلغاء مهمة الطابعة الحالية.

المنفذ المتوازي [x] معطل [56]

حاول القيام بواحد أو أكثر من الإجراءات التالية:

- من لوحة تحكم الطابعة، المس متابعة لمسح الرسالة.
 - تمكين المنفذ المتوازي. من لوحة تحكم الطابعة، انتقل إلى:
- الشبكات/المنافذ <متوازي [x] >ذاكرة التخزين المؤقت المتوازية <تلقائي
- ملاحظة: تتجاهل الطابعة أي بيانات يتم تلقيها عبر المنفذ المتوازي.

لزم للطابعة إعادة تشغيلها. قد تكون مهمة الطباعة الأخيرة غير مكتملة.

من لوحة التحكم بالطابعة، المس متابعة لمسح الرسالة ومتابعة الطباعة.

لمزيد من المعلومات، تفضل بزيارة www.dell.com/support/printers أو اتصل بالدعم الفني.

قم بإزالة القرص المعيب [61]

قم بإزالة القرص الصلب المعيب الخاص بالطابعة واستبداله.

إزالة الورق من حاوية الإخراج القياسية

قم بإزالة رزمة الورق من الحاوية القياسية.

استبدل وحدة التصوير المعيبة [31.xy]

استبدل وحدة التصوير المعيبة لمسح الرسالة. لمزيد من المعلومات، انظر ورقة الإرشادات المرفقة بمستلزمات الطباعة.

ملاحظة: في حال عدم وجود وحدة تصوير بديلة، اطع على قسم "طلب مستلزمات الطباعة" في دليل المستخدم أو تفضل بزيارة موقعنا على الويب.

إعادة تثبيت الخرطوشة المفقودة أو غير المستجيبة [xy.31]

حاول القيام بواحد أو أكثر من الإجراءات التالية:

- تحقق ما إذا كانت خرطوشة مسحوق الحبر مفقودة. وفي حال فقدانها، قم بتركيب خرطوشة مسحوق الحبر.
 - لمزيد من المعلومات حول تركيب الخرطوشة، اطع على قسم "استبدال مستلزمات الطباعة" في دليل المستخدم.
 - وفي حال تركيب خرطوشة مسحوق الحبر، قم بإخراج خرطوشة مسحوق الحبر التي لا تستجيب، ثم أعد تركيبها.
- ملاحظة: إذا ظهرت الرسالة بعد إعادة تثبيت مستلزمات الطباعة، تكون الخرطوشة عندئذٍ معيبة. استبدل خرطوشة مسحوق الحبر.

استبدل الخرطوشة، عدم تطابق منطقة الطباعة [xy.42]

قم بتركيب خرطوشة مسحوق الحبر.

استبدل الخرطوشة، عدد الصفحات المتبقية المتوقع: صفر [xy.88]

استبدل خرطوشة مسحوق الحبر لمسح الرسالة ومتابعة الطباعة. لمزيد من المعلومات، راجع ورقة الإرشادات المرفقة بمستلزمات الطباعة أو راجع قسم "استبدال مستلزمات الطباعة" الموجود في دليل المستخدم.

ملاحظة: في حالة عدم وجود خرطوشة بديلة، تفضل بزيارة موقعنا على الويب أو اتصل بالمكان الذي اشتريته منه الطابعة.

استبدل وحدة التصوير، عدد الصفحات المتبقية المتوقع: صفر [xy.84]

استبدل وحدة التصوير لمسح الرسالة ومتابعة الطباعة. لمزيد من المعلومات، راجع ورقة الإرشادات المرفقة بمستلزمات الطباعة أو راجع قسم "استبدال مستلزمات الطباعة" الموجود في دليل المستخدم.

ملاحظة: في حالة عدم وجود وحدة التصوير البديلة، تفضل بزيارة موقعنا على الويب أو اتصل بالمكان الذي اشتريته منه الطباعة.

استبدل مجموعة أدوات الصيانة، عدد الصفحات المتبقية المتوقع هو صفر [xy.80]

الطابعة مجدولة للصيانة. اتصل بالدعم الفني أو موزع طابعات Dell الخاص بك، ثم أبلغ عن الرسالة.

أعد وضع كافة المستندات الأصلية في حال استعادة مهمة.

حاول القيام بواحد أو أكثر من الإجراءات التالية:

- المس **Cancel job (إلغاء المهمة)** لمسح الرسالة وإلغاء مهمة المسح الضوئي.
- المس **Scan from Automatic Feeder (مسح ضوئي من وحدة التغذية التلقائية)** لمتابعة المسح الضوئي من وحدة تغذية المستندات التلقائية (ADF) مباشرة بعد آخر مهمة مسح ضوئي تمت بنجاح.
- المس **Scan from flatbed (مسح ضوئي من سطح زجاج الماسحة الضوئية)** لمتابعة المسح الضوئي من الماسحة الضوئية مباشرة بعد آخر مهمة مسح ضوئي تمت بنجاح.
- المس **Finish job without further scanning (إنهاء المهمة من دون إجراء مسح ضوئي آخر)** لإنهاء آخر مهمة مسح ضوئي تمت بنجاح.
- المس **Restart Job (إعادة تشغيل المهمة)** لإعادة تشغيل مهمة المسح الضوئي بنفس إعدادات مهمة المسح الضوئي السابقة.

أعد تثبيت وحدة التصوير المفقودة أو غير المستجيبة [xy.31]

حاول القيام بواحد أو أكثر من الإجراءات التالية:

- تحقق ما إذا كانت وحدة التصوير مفقودة. وفي حال فقدانها، قم بتركيب وحدة التصوير.
 - لمزيد من المعلومات حول تركيب وحدة التصوير، اطلع على قسم "استبدال مستلزمات الطباعة" في دليل المستخدم.
 - وفي حال تركيب وحدة التصوير، قم بإخراج وحدة التصوير التي لا تستجيب، ثم أعد تركيبها.
- ملاحظة:** إذا ظهرت الرسالة بعد إعادة تثبيت مستلزمات الطباعة، تكون وحدة التصوير عندئذٍ معيبة. استبدل وحدة التصوير.

استبدال الخرطوشة غير المدعومة [xy.32]

أخرج خرطوشة مسحوق الحبر، ثم قم بتثبيت خرطوشة مدعومة لمسح الرسالة ومتابعة الطباعة. لمزيد من المعلومات، راجع ورقة الإرشادات المرفقة بمستلزمات الطباعة أو راجع قسم "استبدال مستلزمات الطباعة" الموجود في دليل المستخدم.

ملاحظة: في حالة عدم وجود خرطوشة بديلة، تفضل بزيارة موقعنا على الويب أو اتصل بالمكان الذي اشتريته منه الطباعة.

استبدل وحدة التصوير غير المدعومة [xy.32]

أخرج وحدة التصوير ثم قم بتركيب وحدة مدعومة لمسح الرسالة ومتابعة الطباعة. لمزيد من المعلومات، راجع ورقة الإرشادات المرفقة بمستلزمات الطباعة أو راجع قسم "استبدال مستلزمات الطباعة" الموجود في دليل المستخدم.

ملاحظة: في حالة عدم وجود وحدة التصوير البديلة، تفضل بزيارة موقعنا على الويب أو اتصل بالمكان الذي اشتريته منه الطباعة.

هل تريد استعادة المهام المحجوزة؟

حاول القيام بواحد أو أكثر من الإجراءات التالية:

- من لوحة تحكم الطابعة، المس **Restore** (استعادة) لاستعادة كافة المهام المحجوزة المخزنة على القرص الصلب الخاص بالطابعة.
- من لوحة تحكم الطابعة، المس **Do not restore** (عدم الاستعادة) في حال لم تكن تريد استعادة أي مهام الطابعة.

غطاء وحدة التغذية التلقائية للماسحة الضوئية مفتوح

أغلق غطاء وحدة تغذية المستندات التلقائية.

تم تعطيل الماسحة الضوئية من قبل المسؤول [840.01]

اطبع بدون الماسحة الضوئية، أو اتصل بالشخص المسؤول عن دعم النظام.

الماسحة الضوئية معطلة. اتصل بمسؤول النظام إذا استمرت المشكلة. [840.02]

حاول القيام بواحد أو أكثر من الإجراءات التالية:

- المس **Continue with scanner disabled** (تعطيل المتابعة مع الماسح الضوئي) للعودة إلى الشاشة الرئيسية ثم اتصل بمسؤول دعم النظام.
- المس **Reboot and automatically enable scanner** (إعادة تشغيل وتمكين الماسحة الضوئية تلقائياً) لإلغاء المهمة.

ملاحظة: يحاول هذا تمكين الماسحة الضوئية.

انحشار الورق في الماسحة الضوئية، قم بإزالة كافة المستندات الأصلية من الماسحة الضوئية [2yy.xx]

قم بإزالة الورق المحشور من الماسحة الضوئية.

انحشار الورق في الماسحة الضوئية، قم بإزالة المستندات الأصلية المحشورة من الماسحة الضوئية

[2yy.xx]

قم بإزالة الورق المحشور من الماسحة الضوئية.

المنفذ التسلسلي [x] معطل [56]

حاول القيام بواحد أو أكثر من الإجراءات التالية:

- من لوحة تحكم الطابعة، المس **متابعة لمسح الرسالة**.
- تتجاهل الطابعة أية بيانات يتم تلقيها عبر المنفذ التسلسلي المحدد.
- تأكد من عدم تعيين ذاكرة التخزين المؤقت التسلسلية على **Disabled** (تعطيل).
- من لوحة تحكم الطابعة، قم بتعيين ذاكرة التخزين المؤقت التسلسلية على تلقائي في قائمة [x] التسلسلي.

لم يتم إعداد ملقم SMTP. اتصل بالمسؤول عن النظام.

من لوحة تحكم الطابعة، المس **متابعة لمسح الرسالة**.

ملاحظة: إذا عاودت الرسالة الظهور، فاتصل بالشخص المسؤول عن دعم النظام.

لم تتم استعادة بعض المهام المحجوزة

من لوحة تحكم الطابعة، المس **Continue** (متابعة) لحذف المهمة المشار إليها.
ملاحظة: تبقى المهام المحجوزة التي لم تتم استعادتها على قرص الطابعة الصلب ولا يمكن الوصول إليها.

خطأ في برنامج الشبكة القياسية [54]

حاول القيام بواحد أو أكثر من الإجراءات التالية:

- من لوحة تحكم الطابعة، المس **Continue** (متابعة) لمتابعة الطابعة.
- قم بإيقاف تشغيل الطابعة، ثم قم بتشغيلها مرة أخرى.
- قم بتحديث برنامج شبكة الاتصال الثابت في الطابعة أو ملقم الطابعة. لمزيد من المعلومات، تفضل بزيارة موقع الدعم على الويب الخاص بشركة Dell على العنوان www.dell.com/support/printers أو اتصل بمسؤول دعم النظام.

منفذ USB القياسي معطل [56]

حاول القيام بواحد أو أكثر من الإجراءات التالية:

- من لوحة تحكم الطابعة، المس متابعة لمسح الرسالة.
 - تمكين منفذ USB. من لوحة تحكم الطابعة، انتقل إلى:
الشبكة/المنافذ > ذاكرة التخزين المؤقت لـ USB > تلقائي
- ملاحظة: تتجاهل الطابعة أية بيانات يتم تلقيها عبر منفذ USB.

مستلزمات طباعة لازمة لاستكمال المهمة

نفذ أي مما يلي:

- قم بتثبيت المستلزمات المفقودة لاستكمال المهمة.
- قم بإلغاء المهمة الحالية.

تم تثبيت وحدات ذاكرة محمولة كثيرة للغاية [58]

- 1 قم بإيقاف تشغيل الطابعة.
- 2 افصل سلك التيار الكهربائي عن مأخذ التيار الكهربائي.
- 3 قم بإزالة بطاقة الذاكرة المحمولة الزائدة.
- 4 قم بتوصيل سلك التيار بمأخذ للتيار الكهربائي موصل أرضياً بطريقة صحيحة.
- 5 أعد تشغيل الطابعة مرة أخرى.

تم تركيب عدد كبير جداً من الأدراج [58]

- 1 قم بإيقاف تشغيل الطابعة.
- 2 افصل سلك التيار الكهربائي عن مأخذ التيار الكهربائي.
- 3 قم بإزالة الأدراج الإضافية.

- 4 قم بتوصيل سلك التيار بمأخذ للتيار الكهربائي موصل أرضياً بطريقة صحيحة.
- 5 أعد تشغيل الطابعة مرة أخرى.

تم اكتشاف وحدة تخزين غير مهياة [53]

حاول القيام بواحد أو أكثر من الإجراءات التالية:

- من لوحة تحكم الطابعة، المس **Continue** (متابعة) لإيقاف عملية إلغاء التجزئة ومتابعة الطابعة.
 - تهيئة بطاقة الذاكرة المحمولة.
- ملاحظة: إذا استمرت رسالة الخطأ بالظهور، فقد تكون بطاقة الذاكرة المحمولة معيبة ويلزم استبدالها.

قرص غير مدعوم

أخرج قرص الطابعة الصلب غير المدعوم، ثم أدخل قرصاً آخر مدعوماً.

خيار غير مدعوم في الفتحة [x] [55]

- 1 قم بإيقاف تشغيل الطابعة.
- 2 افصل سلك التيار الكهربائي عن مأخذ التيار الكهربائي.
- 3 أخرج البطاقة الاختيارية غير المدعومة من لوحة تحكم الطابعة، ثم استبدلها ببطاقة مدعومة.
- 4 قم بتوصيل سلك التيار بمأخذ للتيار الكهربائي موصل أرضياً بطريقة صحيحة.
- 5 أعد تشغيل الطابعة مرة أخرى.

منفذ USB [x] معطل [56]

من لوحة تحكم الطابعة، المس متابعة لمسح الرسالة.

ملاحظات:

- تتجاهل الطابعة أية بيانات يتم تلقيها عبر منفذ USB.
- تأكد من عدم تعيين عنصر قائمة "ذاكرة التخزين المؤقت USB" على "تعطيل".

لم يتم إعداد خادم ارتباط الويب. اتصل بالمسؤول عن النظام.

من لوحة تحكم الطابعة، المس متابعة لمسح الرسالة.

ملاحظة: إذا عاودت الرسالة الظهور، فاتصل بالشخص المسئول عن دعم النظام.

حل مشاكل الطابعة

- "مشكلات الطابعة الأساسية" في الصفحة 246
- "مشكلات الملحقات الاختيارية" في الصفحة 248
- "مشاكل تغذية الورق" في الصفحة 250

مشكلات الطباعة الأساسية

الطباعة لا تستجيب

الإجراء	نعم	لا
خطوة 1 تأكد من تشغيل الطباعة. هل الطباعة قيد التشغيل؟	انتقل إلى الخطوة 2.	قم بتشغيل الطباعة.
خطوة 2 تحقق ما إذا كانت الطباعة في وضع Sleep (السكون) أو Hibernate (الإسبات). هل الطباعة في وضع Sleep (السكون) أو Hibernate (الإسبات)؟	اضغط على زر Sleep (السكون) لتشغيل الطباعة من وضع Sleep (السكون) أو Hibernate (الإسبات).	انتقل إلى الخطوة 3.
خطوة 3 تأكد من أن أحد طرفي سلك التيار موصل بالطابعة والآخر بمأخذ كهربائي موصل أرضياً بطريقة صحيحة. هل سلك التيار متصل بالطابعة والمأخذ الكهربائي الموصل أرضياً بالطريقة الصحيحة؟	انتقل إلى الخطوة 4.	قم بتوصيل طرف سلك التيار الخاص بالطابعة والطرف الآخر بمأخذ للتيار الكهربائي موصل أرضياً بطريقة صحيحة.
خطوة 4 تحقق ما إذا كان هنالك أجهزة كهربائية أخرى متصلة بمأخذ التيار الكهربائي. هل الأجهزة الكهربائية الأخرى تعمل؟	افصل الأجهزة الكهربائية الأخرى، ثم قم بتشغيل الطباعة. وإذا لم تعمل الطباعة، فأعد توصيل الأجهزة الكهربائية الأخرى.	انتقل إلى الخطوة 5.
خطوة 5 تحقق من إدخال الكابلات المتصلة بالطابعة وجهاز الكمبيوتر في المنافذ الصحيحة. هل تم إدخال الكابلات في المنافذ الصحيحة؟	انتقل إلى الخطوة 6.	تأكد من مطابقة التالي: • رمز USB على الكبل مع رمز USB على الطباعة • كابل Ethernet المناسب مع منفذ Ethernet
خطوة 6 تأكد من عدم إيقاف تشغيل مأخذ التيار الكهربائي باستخدام أي مفتاح أو قاطع. هل تم إيقاف تشغيل مأخذ التيار الكهربائي باستخدام أي مفتاح أو قاطع؟	قم بتشغيل المفتاح أو أعد تعيين القاطع.	انتقل إلى الخطوة 7.
خطوة 7 تحقق ما إن كانت الطباعة متصلة بأي أجهزة حماية ضد ارتفاع التيار، أو مصادر التيار غير المنقطعة، أو أسلاك الإطالة. هل الطباعة موصلة بأي أجهزة حماية ضد ارتفاع التيار، أو مصادر التيار غير المنقطعة، أو أسلاك الإطالة؟	قم بتوصيل سلك التيار الخاص بالطابعة مباشرة بمأخذ تيار كهربائي موصل أرضياً بطريقة صحيحة.	انتقل إلى الخطوة 8.
خطوة 8 تحقق من توصيل أحد طرفي كابل الطباعة بأحد المنافذ الموجودة على الطباعة وأن الطرف الآخر متصل بجهاز الكمبيوتر، أو بملقم الطباعة، أو بالخيار أو بأي أجهزة شبكة اتصال أخرى. هل كابل الطباعة متصل بإحكام بالطابعة وجهاز الكمبيوتر أو ملقم الطباعة أو الخيار أو أجهزة شبكة الاتصال الأخرى؟	انتقل إلى الخطوة 9.	قم بتوصيل كابل الطباعة بإحكام بالطابعة وجهاز الكمبيوتر أو ملقم الطباعة أو الخيار أو أجهزة شبكة الاتصال الأخرى.

الإجراء	نعم	لا
خطوة 9 تأكد من تثبيت جميع خيارات الأجهزة بشكل صحيح ثم قم بإزالة أي مواد تغليف. هل تم تثبيت جميع خيارات الأجهزة بشكل صحيح وهل تمت إزالة جميع مواد التغليف؟	انتقل إلى الخطوة 10.	قم بإيقاف تشغيل الطابعة، و قم بإزالة جميع مواد التغليف، ثم أعد تثبيت خيارات الأجهزة، ثم شغل الطابعة.
خطوة 10 تحقق من تحديد إعدادات المنافذ الصحيحة في برنامج تشغيل الطابعة. هل إعدادات المنافذ صحيحة؟	انتقل إلى الخطوة 11.	استخدم إعدادات برنامج تشغيل الطابعة الصحيحة.
خطوة 11 تحقق من برنامج تشغيل الطابعة الذي تم تثبيته. هل تم تثبيت برنامج تشغيل الطابعة الصحيح؟	انتقل إلى الخطوة 12.	قم بتثبيت برنامج تشغيل الطابعة.
خطوة 12 أوقف تشغيل الطابعة، وانتظر لمدة 10 ثوان، ثم شغل الطابعة مرة أخرى. هل الطابعة تعمل؟	لقد تم حل المشكلة.	مسئول الاتصال الدعم الفني .

شاشة الطابعة فارغة

الإجراء	نعم	لا
خطوة 1 اضغط على الزر Sleep (الخمول) الموجود على لوحة تحكم الطابعة. هل تظهر Ready (جاهزة) على شاشة الطابعة؟	لقد تم حل المشكلة.	انتقل إلى الخطوة 2.
خطوة 2 أوقف تشغيل الطابعة، ثم انتظر لمدة 10 ثوان، ثم أعد تشغيل الطابعة مرة أخرى. هل يظهر كل من Please wait (الرجاء الانتظار) و Ready (جاهزة) على شاشة الطابعة؟	لقد تم حل المشكلة.	قم بإيقاف تشغيل الطابعة، ثم اتصل بقسم الدعم الفني .

مشكلات الملحقات الاختيارية

تعذر التعرف على الخيار الداخلي

الإجراء	نعم	لا
خطوة 1 أوقف تشغيل الطابعة وانتظر لمدة 10 ثوان ثم شغل الطابعة. هل تم تشغيل الخيار الداخلي على نحو صحيح؟	لقد تم حل المشكلة.	انتقل إلى الخطوة 2.
خطوة 2 تحقق من تركيب الخيار الداخلي على النحو المناسب في لوحة التحكم. أ أوقف تشغيل الطابعة باستخدام مفتاح التشغيل ثم افصل كبل الطاقة من المأخذ الكهربائي. ب تأكد من تركيب الخيار الداخلي في الموصل المناسب بلوحة التحكم. ج صل سلك الطاقة بالطابعة ثم بمأخذ تيار كهربائي معزول أرضيًا بطريقة صحيحة، ثم شغل الطابعة. هل تم تركيب الخيار الداخلي على النحو المناسب في لوحة التحكم؟	انتقل إلى الخطوة 3.	صل الخيار الداخلي بلوحة التحكم.
خطوة 3 اطبع صفحة إعدادات القائمة ثم تحقق من إدراج الخيار الداخلي في قائمة "الميزات المثبتة". هل الخيار الداخلي مدرج بصفحة إعدادات القائمة؟	انتقل إلى الخطوة 4.	أعد تركيب الخيار الداخلي.
خطوة 4 أ تحقق من تحديد الخيار الداخلي. قد تُلزم إضافة الخيار الداخلي يدويًا في برنامج تشغيل الطابعة لجعله متاحًا لمهام الطابعة. للحصول على المزيد من المعلومات، انظر " إضافة الخيارات المتوفرة في برنامج تشغيل الطابعة " في الصفحة 43 . ب أعد إرسال مهمة الطابعة. هل تم تشغيل الخيار الداخلي على نحو صحيح؟	لقد تم حل المشكلة.	مستول الاتصال الدعم الفني .

مشاكل الدرج

الإجراء	نعم	لا
خطوة 1 أ اسحب الدرج، ثم نفذ إجراء واحدًا أو أكثر من الإجراءات التالية: • تأكد من عدم انحشار الورق أو سوء التغذية. • تأكد من أن مؤشرات حجم الورق الموجودة على موجهات الورق محاذاة لمؤشرات حجم الورق على الدرج. • إذا كنت تقوم بالطباعة على ورق ذي حجم مخصص، فتأكد من أن موجهات الورق لا تزال مستقرة على حوافي الورق. • تأكد من أن الورق لم يتعد مؤشر الحد الأقصى لتعبئة الورق. • تأكد من وضع الورق بشكل أفقي في الدرج. ب تأكد من إغلاق الدرج بصورة صحيحة. هل الدرج يعمل؟	لقد تم حل المشكلة.	انتقل إلى الخطوة 2.

الإجراء	نعم	لا
<p>خطوة 2</p> <p>أ أوقف تشغيل الطابعة، وانتظر لمدة 10 ثوان، ثم شغل الطابعة مرة أخرى.</p> <p>ب أعد إرسال مهمة الطابعة.</p> <p>هل الدرج يعمل؟</p>	لقد تم حل المشكلة.	انتقل إلى الخطوة 3.
<p>خطوة 3</p> <p>تحقق إذا تم تثبيت الدرج وتم التعرف إليه من قبل الطابعة.</p> <p>قم بطباعة صفحة إعدادات القائمة، ثم تحقق ما إذا كان الدرج مدرجًا في قائمة Installed Features (الميزات المثبتة).</p> <p>هل الدرج مدرج في صفحة إعدادات القائمة؟</p>	انتقل إلى الخطوة 4.	أعد تركيب الدرج. لمزيد من المعلومات، راجع مستندات الإعداد المرفقة بالدرج.
<p>خطوة 4</p> <p>تحقق من أن الدرج متاح في برنامج تشغيل الطابعة.</p> <p>ملاحظة: إذا لزم الأمر، أضف الدرج يدويًا في برنامج تشغيل الطابعة لجعله متاحًا لمهام الطابعة.</p> <p>للحصول على المزيد من المعلومات، انظر "إضافة الخيارات المتوفرة في برنامج تشغيل الطابعة" في الصفحة 43.</p> <p>هل الدرج متاح في برنامج تشغيل الطابعة؟</p>	لقد تم حل المشكلة.	مسئول الاتصال الدعم الفني .

تعذر التعرف على بطاقة الذاكرة

الإجراء	نعم	لا
<p>تأكد من تركيب بطاقة الذاكرة.</p> <p>أ ركب بطاقة الذاكرة. للحصول على المزيد من المعلومات، انظر "تركيب بطاقة ذاكرة" في الصفحة 28.</p> <p>ملاحظة: تأكد من إحكام توصيل الذاكرة المؤقتة بلوحة تحكم الطابعة.</p> <p>ب اطبع صفحة إعدادات القائمة وتحقق مما إذا كانت البطاقة مدرجة في قائمة "الخيارات المثبتة".</p> <p>هل البطاقة مدرجة في قائمة "الخيارات المثبتة"؟</p>	لقد تم حل المشكلة.	مسئول الاتصال الدعم الفني .

منفذ الحلول الداخلية لا يعمل بشكل صحيح

الإجراء	نعم	لا
<p>خطوة 1</p> <p>تأكد من تركيب منفذ الحلول الداخلي (ISP).</p> <p>أ ثبت ISP. للحصول على المزيد من المعلومات، انظر "تركيب منفذ الحلول الداخلية" في الصفحة 31.</p> <p>ب قم بطباعة صفحة إعدادات القائمة وتحقق ما إذا كان منفذ الحلول الداخلية (ISP) مدرجًا في قائمة Installed Features (الميزات المثبتة).</p> <p>هل منفذ الحلول الداخلية (ISP) مدرج في قائمة Installed Features (الميزات المثبتة)؟</p>	انتقل إلى الخطوة 2.	تحقق ما إذا كان لديك منفذ حلول داخلي مدعوم. <p>ملاحظة: فقد لا يعمل منفذ الحلول الداخلي من طابعة أخرى على هذه الطابعة.</p>

الإجراء	نعم	لا
<p>خطوة 2</p> <p>تحقق من توصيل الكابل ومنفذ الحلول الداخلي.</p> <p>أ استخدم الكابل الصحيح، ثم تأكد من توصيله بمنفذ الحلول الداخلي بأمان.</p> <p>ب تحقق من توصيل كابل واجهة حل منفذ الحلول الداخلي بأمان في قابس لوحة وحدة التحكم.</p> <p>ملاحظة: يتميز كل من كابل واجهة حل منفذ الحلول الداخلي والقابس الموجود على لوحة وحدة التحكم بالرموز اللونية.</p> <p>هل منفذ الحلول الداخلي يعمل على نحو سليم؟</p>	لقد تم حل المشكلة.	مسئول الاتصال الدعم الفني .

بطاقة الواجهة المتوازية/واجهة USB لا تعمل بشكل صحيح

الإجراء	نعم	لا
<p>خطوة 1</p> <p>تأكد من تركيب بطاقة واجهة USB أو بطاقة الواجهة المتوازية.</p> <p>أ قم بتركيب بطاقة واجهة USB أو بطاقة الواجهة المتوازية. للحصول على المزيد من المعلومات، انظر "تركيب منفذ الحلول الداخلية" في الصفحة 31.</p> <p>ب قم بطباعة صفحة إعدادات القائمة وتحقق ما إذا كانت بطاقة واجهة USB أو بطاقة واجهة متوازية مدرجة في قائمة Installed Features (الميزات المثبتة).</p> <p>هل بطاقة واجهة USB أو بطاقة واجهة متوازية مدرجة في قائمة Installed Features (الميزات المثبتة)؟</p>	انتقل إلى الخطوة 2.	تحقق مما إذا كان لديك بطاقة واجهة USB أو بطاقة واجهة متوازية مدعومة. <p>ملاحظة: قد لا تعمل بطاقة واجهة USB أو بطاقة الواجهة المتوازية من طابعة أخرى على هذه الطابعة.</p>
<p>خطوة 2</p> <p>تحقق من الكابل ومن اتصال بطاقة واجهة USB أو بطاقة واجهة متوازية.</p> <p>استخدم الكابل الصحيح، ثم تأكد من توصيله ببطاقة واجهة USB أو بطاقة واجهة متوازية بأمان.</p> <p>هل تعمل بطاقة واجهة USB أو بطاقة الواجهة المتوازية بشكل صحيح؟</p>	لقد تم حل المشكلة.	مسئول الاتصال الدعم الفني .

مشاكل تغذية الورق

انحسار الورق بشكل متكرر

الإجراء	نعم	لا
<p>خطوة 1</p> <p>أ اسحب الدرج، ثم نفذ إجراءً واحدًا أو أكثر من الإجراءات التالية:</p> <ul style="list-style-type: none"> تأكد من وضع الورق بشكل أفقي في الدرج. تأكد من أن مؤشرات حجم الورق الموجودة على موجهات الورق محاذاة لمؤشرات حجم الورق على الدرج. تأكد من أن موجهات الورق محاذاة لحواف الورق. تأكد من أن الورق لم يتعد مؤشر الحد الأقصى لتعبئة الورق. تأكد من أنك تطبع على حجم ورق ونوع موصى بهما. <p>ب أدخل الدرج بشكل صحيح.</p> <p>إذا تم تمكين إصلاح انحسار الورق، عندئذٍ ستجري مهام الطباعة إعادة طباعة تلقائيًا.</p> <p>هل ما زالت انحسارات الورق تحصل بشكل متكرر؟</p>	انتقل إلى الخطوة 2.	لقد تم حل المشكلة.

الإجراء	نعم	لا
<p>خطوة 2</p> <p>أ قم بتحميل الورق من عبوة حديثة.</p> <p>ملاحظة: يمتص الورق الرطوبة بسبب الرطوبة المرتفعة قم بتخزين الورق في غلافه الأصلي إلى أن تستخدمه.</p> <p>ب أعد إرسال مهمة الطباعة.</p> <p>هل ما زالت انحشارات الورق تحصل بشكل متكرر؟</p>	انتقل إلى الخطوة 3.	لقد تم حل المشكلة.
<p>خطوة 3</p> <p>أ راجع التلميحات حول تفادي انحشار الورق. للحصول على المزيد من المعلومات، انظر "تفادي انحشار الورق" في الصفحة 216.</p> <p>ب اتبع التوصيات، ثم أعد إرسال مهمة الطباعة.</p> <p>هل ما زالت انحشارات الورق تحصل بشكل متكرر؟</p>	مسئول الاتصال الدعم الفني .	لقد تم حل المشكلة.

استمرار ظهور رسالة انحشار الورق بعد التخلص من الانحشار

الإجراء	نعم	لا
<p>قم بفحص مسار الورق بالكامل للتأكد من عدم انحشار الورق.</p> <p>أ قم بالتخلص من أي انحشار للورق.</p> <p>ب من لوحة تحكم الطابعة، المس متابعة لمسح الرسالة.</p> <p>هل تستمر رسالة انحشار الورق بالظهور؟</p>	مسئول الاتصال الدعم الفني .	لقد تم حل المشكلة.

تعذر إعادة طباعة الصفحات المحشورة

الإجراء	نعم	لا
<p>تشغيل Jam Recovery (إصلاح انحشار الورق).</p> <p>أ من الشاشة الرئيسية، انتقل إلى:</p> <p> Settings < (إعدادات) < General Settings < (إعدادات عامة) < Print Recovery (إصلاح الطابعة)</p> <p>ب من القائمة Jam Recovery (إصلاح انحشار الورق)، المس الأسهم للتمرير إلى On (تشغيل) أو Auto (تلقائي).</p> <p>ج المس Submit (إرسال).</p> <p>هل تتم إعادة طباعة الصفحات بعد انحشار الورق؟</p>	لقد تم حل المشكلة.	مسئول الاتصال الدعم الفني .

حل مشكلات الطباعة

مشاكل الطباعة

لا تتم طباعة ملفات PDF متعددة اللغات

الإجراء	نعم	لا
<p>خطوة 1</p> <p>أ تحقق ما إذا كان تم تعيين خيارات الطباعة الخاصة بإخراج PDF لتضمين جميع الخطوط. راجع الوثائق المرفقة ببرنامج Adobe Acrobat لمزيد من المعلومات. ب أنشئ ملف PDF جديدًا، ثم أعد إرسال مهمة الطباعة. هل تمت طباعة الملفات؟</p>	لقد تم حل المشكلة.	انتقل إلى الخطوة 2.
<p>خطوة 2</p> <p>أ قم بفتح الملف الذي ترغب في طباعته باستخدام برنامج Adobe Acrobat. ب انقر فوق File (الملف) > Print (الطباعة) > Advanced (الخيارات المتقدمة) > Print As Image (الطباعة كصورة) > OK (موافق) > OK (موافق). هل تمت طباعة الملفات؟</p>	لقد تم حل المشكلة.	مسئول الاتصال الدعم الفني .

ظهور رسالة خطأ بشأن قراءة وحدة التخزين المحمولة

الإجراء	نعم	لا
<p>خطوة 1</p> <p>تأكد من إدخال محرك أقراص فلاش في منفذ USB الأمامي. ملاحظة: لن يعمل محرك أقراص فلاش إذا تم إدخاله في منفذ USB الخلفي. هل تم إدخال محرك أقراص فلاش في منفذ USB الأمامي؟</p>	انتقل إلى الخطوة 2.	أدخل محرك أقراص فلاش في منفذ USB الأمامي.
<p>خطوة 2</p> <p>تأكد من أن ضوء المؤشر الموجود على لوحة تحكم الطابعة يومض باللون الأخضر. ملاحظة: يشير الوميض الأخضر إلى أن الطابعة مشغولة. هل يومض ضوء المؤشر باللون الأخضر؟</p>	انتظر حتى تجهز الطابعة واعرض قائمة المهام المحجوزة، ثم اطبع المستندات.	انتقل إلى الخطوة 3.
<p>خطوة 3</p> <p>أ تأكد من ظهور رسالة خطأ على الشاشة. ب امسح الرسالة. هل تستمر رسالة الخطأ بالظهور؟</p>	انتقل إلى الخطوة 4.	لقد تم حل المشكلة.
<p>خطوة 4</p> <p>تأكد من أن وحدة التخزين المحمولة مدعومة. لمزيد من المعلومات حول محركات أقراص فلاش USB المختبرة والمعتمدة، انظر "أنواع محركات أقراص فلاش والملفات المدعومة" في الصفحة 76. هل تستمر رسالة الخطأ بالظهور؟</p>	انتقل إلى الخطوة 5.	لقد تم حل المشكلة.

الإجراء	نعم	لا
خطوة 5 تحقق من تعطيل منفذ USB من قبل الشخص المسؤول عن دعم النظام. هل تستمر رسالة الخطأ بالظهور؟	مسئول الاتصال الدعم الفني .	لقد تم حل المشكلة.

لا تتم طباعة مهام الطباعة

الإجراء	نعم	لا
خطوة 1 أ من المستند الذي تحاول طباعته، افتح مربع الحوار Print (طباعة) وتحقق من تحديد الطباعة الصحيحة. ملاحظة: إذا لم تكن الطباعة هي الطباعة الافتراضية، فيجب تحديد الطباعة لكل مستند تريد طباعته. ب أعد إرسال مهمة الطباعة. هل تتم طباعة المهام؟	لقد تم حل المشكلة.	انتقل إلى الخطوة 2.
خطوة 2 أ تحقق من توصيل الطباعة بمصدر التيار وتشغيلها، وإذا كانت Ready (جاهزة) تظهر على شاشة الطباعة. ب أعد إرسال مهمة الطباعة. هل تتم طباعة المهام؟	لقد تم حل المشكلة.	انتقل إلى الخطوة 3.
خطوة 3 في حال ظهور رسالة خطأ على شاشة الطباعة، فقم بمسح الرسالة. ملاحظة: تواصل الطباعة الطباعة بعد مسح الرسالة. هل تتم طباعة المهام؟	لقد تم حل المشكلة.	انتقل إلى الخطوة 4.
خطوة 4 أ تحقق من أن المنافذ (USB والتسلسلي وEthernet) تعمل ومن أن الكبلات محكمة التوصيل بالكمبيوتر والطابعة. ملاحظة: لمزيد من المعلومات، راجع وثائق الإعداد الواردة مع الطباعة. ب أعد إرسال مهمة الطباعة. هل تتم طباعة المهام؟	لقد تم حل المشكلة.	انتقل إلى الخطوة 5.
خطوة 5 أ أوقف تشغيل الطباعة، وانتظر لمدة 10 ثوان، ثم شغل الطباعة مرة أخرى. ب أعد إرسال مهمة الطباعة. هل تتم طباعة المهام؟	لقد تم حل المشكلة.	انتقل إلى الخطوة 6.

الإجراء	نعم	لا
<p>خطوة 6</p> <p>أ أزل برنامج الطابعة، ثم أعد تثبيته. لمزيد من المعلومات، انظر "تثبيت الطابعة" في الصفحة 43.</p> <p>ملاحظة: قد يتوفر برنامج الطابعة على الموقع www.dell.com/support/printers.</p> <p>ب أعد إرسال مهمة الطابعة.</p> <p>هل تتم طباعة المهام؟</p>	لقد تم حل المشكلة.	مسؤول الاتصال الدعم الفني .

تعذر طباعة المهام السرية والمتوقفة

ملاحظة: قد يتم حذف مهام Reserve Print (حفظ الطابعة) عند حاجة الطابعة إلى مساحة ذاكرة إضافية لمعالجة مهام متوقفة إضافية.

الإجراء	نعم	لا
<p>خطوة 1</p> <p>افتح مجلد المهام المحجوزة على شاشة الطابعة ثم تحقق من إدراج مهمة الطابعة.</p> <p>هل مهمة الطابعة مدرجة في مجلد المهام المحجوزة؟</p>	انتقل إلى الخطوة 2.	حدّد أحد الخيارين "طباعة" أو "حجز"، ثم أعد إرسال مهمة الطابعة. للحصول على المزيد من المعلومات، انظر " طباعة المهام السرية والمهام المحجوزة الأخرى " في الصفحة 77.
<p>خطوة 2</p> <p>قد تحتوي مهمة الطابعة على خطأ في التنسيق أو بيانات غير صالحة.</p> <ul style="list-style-type: none"> أحذف مهمة الطابعة ثم أرسلها مرة أخرى. بالنسبة لملفات PDF، فأنشئ ملف PDF جديدًا ثم اطبعه من جديد. <p>في حالة الطابعة من الإنترنت، قد تقرأ الطابعة عناوين مهام متعددة على أنها مكررة وتحذف جميع المهام ما عدا المهمة الأولى.</p> <p>لمستخدمي نظام التشغيل Windows</p> <p>أ افتح مجلد "خصائص الطابعة".</p> <p>ب من مربع الحوار "الاحتفاظ بالمستندات المكررة"، حدّد مربع الاختيار "الطباعة والتوقف".</p> <p>ج أدخل رقم PIN.</p> <p>لمستخدمي نظام التشغيل Macintosh</p> <p>احفظ كل مهمة طباعة وحدد اسمًا مختلفًا لكل مهمة، ثم أرسل المهام الفردية إلى الطابعة.</p> <p>هل تتم طباعة المهمة؟</p>	لقد تم حل المشكلة.	انتقل إلى الخطوة 3.
<p>خطوة 3</p> <p>حرّر مساحة إضافية بذاكرة الطابعة عن طريق حذف بعض من مهام الطابعة المحجوزة.</p> <p>هل تتم طباعة المهمة؟</p>	لقد تم حل المشكلة.	أضف ذاكرة طابعة إضافية.

تستغرق المهمة وقتًا أطول من المتوقع

الإجراء	نعم	رقم
<p>خطوة 1</p> <p>تغيير الإعدادات البيئية للطابعة.</p> <p>أ من لوحة تحكم الطابعة، انتقل إلى:</p> <p> Settings (الإعدادات) < General Settings (الإعدادات العامة)</p> <p>ب حدد Eco-Mode (وضع التوفير) أو Quiet Mode (وضع الهدوء)، ثم حدد Off (إيقاف تشغيل).</p> <p>ملاحظة: قد يؤدي تعطيل وضع Eco-Mode (وضع التوفير) أو Quiet Mode (وضع السكون) إلى زيادة استهلاك الطاقة أو مستلزمات الطابعة، أو كليهما.</p> <p>هل تمت طباعة مهمة الطابعة؟</p>	لقد تم حل المشكلة.	انتقل إلى الخطوة 2.
<p>خطوة 2</p> <p>قلل عدد الخطوط وحجمها، وعدد الصور وتعقيدها، وعدد الصفحات في مهمة الطابعة، ثم أعد إرسال المهمة.</p> <p>هل تمت طباعة مهمة الطابعة؟</p>	لقد تم حل المشكلة.	انتقل إلى الخطوة 3.
<p>خطوة 3</p> <p>أ قم بإزالة المهام المحجوزة في ذاكرة الطابعة.</p> <p>ب أعد إرسال مهمة الطابعة.</p> <p>هل تمت طباعة مهمة الطابعة؟</p>	لقد تم حل المشكلة.	انتقل إلى الخطوة 4.
<p>خطوة 4</p> <p>أ تعطيل ميزة Page Protect (حماية الصفحة).</p> <p>من لوحة تحكم الطابعة، انتقل إلى:</p> <p> < إعدادات < إعدادات عامة < إصلاح الطباعة < حماية الصفحة < إيقاف</p> <p>ب أعد إرسال مهمة الطابعة.</p> <p>هل تمت طباعة مهمة الطابعة؟</p>	لقد تم حل المشكلة.	انتقل إلى الخطوة 5.
<p>خطوة 5</p> <p>أ افحص توصيلات الكابلات بالطابعة وملقم الطباعة للتأكد من إحكام توصيلها. لمزيد من المعلومات، راجع وثائق الإعدادات الواردة مع الطابعة.</p> <p>ب أعد إرسال مهمة الطابعة.</p> <p>هل تمت طباعة مهمة الطابعة؟</p>	لقد تم حل المشكلة.	انتقل إلى الخطوة 6.
<p>خطوة 6</p> <p>قم بت تركيب ذاكرة طابعة إضافية، ثم أعد إرسال مهمة الطابعة.</p> <p>هل تمت طباعة مهمة الطابعة؟</p>	لقد تم حل المشكلة.	جهة الاتصال الدعم الفني .

تتم طباعة المهمة من درج خاطئ أو على ورق غير صحيح

الإجراء	نعم	لا
<p>خطوة 1</p> <p>أ تأكد من أنك تطبع على ورق يدعمه الدرج. ب أعد إرسال مهمة الطباعة.</p> <p>هل قامت المهمة بالطباعة من الدرج الصحيح أو على الورق الصحيح؟</p>	لقد تم حل المشكلة.	انتقل إلى الخطوة 2.
<p>خطوة 2</p> <p>أ من قائمة Paper (الورق) على لوحة التحكم بالطباعة، عيّن حجم الورق ونوعه لي مطابقا للورق الذي تم تحميله في الدرج. ب أعد إرسال مهمة الطباعة.</p> <p>هل قامت المهمة بالطباعة من الدرج الصحيح أو على الورق الصحيح؟</p>	لقد تم حل المشكلة.	انتقل إلى الخطوة 3.
<p>خطوة 3</p> <p>أ بناءً على نظام التشغيل الخاص بك، افتح مربع الحوار Printing Preferences (تفضيلات الطباعة) أو Print (الطباعة)، ثم حدد نوع الورق. ب أعد إرسال مهمة الطباعة.</p> <p>هل قامت المهمة بالطباعة من الدرج الصحيح أو على الورق الصحيح؟</p>	لقد تم حل المشكلة.	انتقل إلى الخطوة 4.
<p>خطوة 4</p> <p>أ تحقق من أن الأدراس ليست مرتبطة. ب أعد إرسال مهمة الطباعة.</p> <p>هل قامت المهمة بالطباعة من الدرج الصحيح أو على الورق الصحيح؟</p>	لقد تم حل المشكلة.	مسئول الاتصال الدعم الفني .

طباعة أحرف غير صحيحة

الإجراء	نعم	لا
<p>خطوة 1</p> <p>تأكد من عدم وجود الطباعة في وضع Hex Trace (التتبع السداسي العشري). ملاحظة: في حال ظهور Ready Hex (سداسي عشري جاهز) على شاشة الطباعة، قم بإيقاف تشغيل الطباعة، ثم أعد تشغيلها مرة أخرى لإلغاء تنشيط وضع Hex Trace (تتبع سداسي عشري). هل الطباعة في وضع Hex Trace (تتبع سداسي عشري)؟</p>	إلغاء تنشيط وضع Hex Trace (تتبع سداسي عشري).	انتقل إلى الخطوة 2.
<p>خطوة 2</p> <p>أ من لوحة التحكم بالطباعة، حدد Standard Network (شبكة اتصال قياسية) أو Network (شبكة اتصال) [x]، ثم عيّن SmartSwitch على On (تشغيل). ب أعد إرسال مهمة الطباعة.</p> <p>هل تتم طباعة أحرف غير صحيحة؟</p>	مسئول الاتصال الدعم الفني .	لقد تم حل المشكلة.

تعذر عمل ارتباط درج الورق

ملاحظات:

- يمكن للأدراج اكتشاف طول الورق.
- لا تقم وحدة التغذية متعددة الأغراض باكتشاف حجم الورق تلقائيًا. يجب أن تقوم بتعيين الحجم من قائمة "حجم/نوع الورق".

الإجراء	نعم	لا
<p>خطوة 1</p> <p>أ افتح الأدراج، ثم تحقق مما إذا كانت تحتوي على ورق بنفس الحجم والنوع أم لا.</p> <ul style="list-style-type: none"> • تحقق ما إذا كانت موجّهات الورق في المواضع الصحيحة بالنسبة لحجم الورق المحمل في كل درج. • تأكد من أن مؤشرات حجم الورق الموجودة على موجّهات الورق محاذاة لمؤشرات حجم الورق على الدرج. <p>ب أعد إرسال مهمة الطباعة.</p> <p>هل الأدراج مرتبطة بشكل صحيح؟</p>	لقد تم حل المشكلة.	انتقل إلى الخطوة 2.
<p>خطوة 2</p> <p>أ من لوحة التحكم بالطباعة، عيّن حجم الورق ونوعه من قائمة Paper (الورق) ليطباقا الورق الذي تم تحميله في الأدراج المطلوب ربطها.</p> <p>ملاحظة: يجب أن يتطابق حجم الورق ونوعه مع الأدراج المطلوب ربطها.</p> <p>ب أعد إرسال مهمة الطباعة.</p> <p>هل الأدراج مرتبطة بشكل صحيح؟</p>	لقد تم حل المشكلة.	مسئول الاتصال الدعم الفني .

لا يتم ترتيب المهام الكبيرة

الإجراء	نعم	لا
<p>خطوة 1</p> <p>أ من قائمة Finishing (إنهاء) في لوحة التحكم بالطباعة، عيّن Collate (ترتيب) على (1,2,3).</p> <p>ب أعد إرسال مهمة الطباعة.</p> <p>هل تتم طباعة المهمة وترتيبها على نحو سليم؟</p>	لقد تم حل المشكلة.	انتقل إلى الخطوة 2.
<p>خطوة 2</p> <p>أ من برنامج الطباعة، عيّن Collate (ترتيب) على (1,2,3) (1,2,3).</p> <p>ملاحظة: يؤدي تعيين Collate (ترتيب) على (1,1,1) (2,2,2) في البرنامج إلى إلغاء الإعداد في قائمة Finishing (الإنهاء).</p> <p>ب أعد إرسال مهمة الطباعة.</p> <p>هل تتم طباعة المهمة وترتيبها على نحو سليم؟</p>	لقد تم حل المشكلة.	انتقل إلى الخطوة 3.
<p>خطوة 3</p> <p>قلل تعقيد مهمة الطباعة من خلال التخلص من عدد الخطوط وحجمها وعدد الصور وتعقيدها وعدد الصفحات في المهمة.</p> <p>هل تتم طباعة المهمة وترتيبها على نحو سليم؟</p>	لقد تم حل المشكلة.	مسئول الاتصال الدعم الفني .

ظهور فواصل غير متوقعة بالصفحات

الإجراء	نعم	لا
<p>زيادة مهلة توقف الطباعة. أ من الشاشة الرئيسية، انتقل إلى:</p> <p> Settings (الإعدادات) < General Settings (الإعدادات العامة) < Timeouts (مهلة التوقف)</p> <p>ب قم بزيادة إعداد مهلة توقف الطباعة، ثم المس Submit (إرسال). ج أعد إرسال مهمة الطباعة.</p> <p>هل تمت طباعة الخطوط بشكل صحيح؟</p>	لقد تم حل المشكلة.	تحقق من الملف الأصلي لفواصل الصفحات اليدوية.

مشكلات جودة الطباعة

الحروف غير مستقيمة أو غير مستوية الحواف

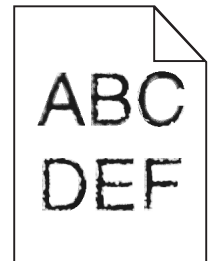

الإجراء	نعم	لا
<p>خطوة 1</p> <p>أ اطبع قائمة بنماذج الخطوط إذا كانت الخطوط المستخدمة تدعمها الطباعة. 1 من لوحة تحكم الطباعة، انتقل إلى:</p> <p> Reports (تقارير) < Print Fonts (خطوط الطباعة)</p> <p>2 المس خطوط PCL أو خطوط PostScript.</p> <p>ب استخدم خطأ تدعمه الطباعة أو قم بتنصيب الخط الذي تريد استخدامه. لمزيد من المعلومات، اتصل بالشخص المسؤول عن دعم النظام. ج أعد إرسال مهمة الطباعة.</p> <p>هل ما زالت الصفحات المطبوعة تتضمن أحرفاً لديها حواف غير مستوية أو متفاوتة؟</p>	انتقل إلى الخطوة 2.	لقد تم حل المشكلة.
<p>خطوة 2</p> <p>أ استخدم خطأ تدعمه الطباعة أو قم بتنصيب الخط الذي تريد استخدامه على الكمبيوتر لديك. لمزيد من المعلومات، اتصل بالشخص المسؤول عن دعم النظام. ب أعد إرسال مهمة الطباعة.</p> <p>هل ما زالت الصفحات المطبوعة تتضمن أحرفاً لديها حواف غير مستوية أو متفاوتة؟</p>	مسئول الاتصال الدعم الفني .	لقد تم حل المشكلة.

الطابعة تقوم بطباعة صفحات فارغة

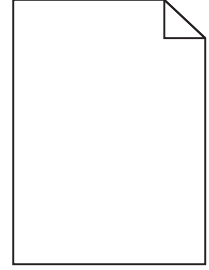

الإجراء	نعم	لا
<p>خطوة 1</p> <p>أ تأكد من عدم وجود أي مواد تغليف على وحدة التصوير.</p> <p>1 أخرج خرطوشة مسحوق الحبر ثم وحدة التصوير.</p> <p>2 تأكد من إزالة مواد التغليف على نحو صحيح من وحدة التصوير.</p> <p>تحذير - تلف محتمل: لا تعرّض وحدة التصوير للضوء المباشر لفترة تزيد عن 10 دقائق. قد يتسبب التعرض للضوء لمدة طويلة في حدوث مشكلات في جودة الطباعة.</p> <p>3 أعد تركيب وحدة التصوير ثم الخرطوشة.</p> <p>ب أعد إرسال مهمة الطباعة.</p> <p>هل لا زالت تطبع الطابعة صفحات فارغة؟</p>	انتقل إلى الخطوة 2.	لقد تم حل المشكلة.
<p>خطوة 2</p> <p>أ أعد توزيع مسحوق الحبر في وحدة التصوير.</p> <p>1 أخرج خرطوشة مسحوق الحبر ثم وحدة التصوير.</p> <p>2 قم برفع وحدة التصوير بقوة.</p> <p>تحذير - تلف محتمل: لا تعرّض وحدة التصوير للضوء المباشر لفترة تزيد عن 10 دقائق. قد يتسبب التعرض للضوء لمدة طويلة في حدوث مشكلات في جودة الطباعة.</p> <p>3 أعد تركيب وحدة التصوير ثم الخرطوشة.</p> <p>ب أعد إرسال مهمة الطباعة.</p> <p>هل لا زالت تطبع الطابعة صفحات فارغة؟</p>	انتقل إلى الخطوة 3.	لقد تم حل المشكلة.
<p>خطوة 3</p> <p>أعد تركيب وحدة التصوير في مكانها ثم أعد إرسال مهمة الطباعة.</p> <p>هل لا زالت تطبع الطابعة صفحات فارغة؟</p>	اتصل بـ الدعم الفني .	لقد تم حل المشكلة.

الصفحات أو الصور المقصوصة

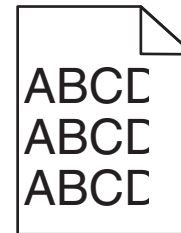

الإجراء	نعم	لا
خطوة 1 أ حرّك موجهات العرض والطول في الدرج إلى المواضع المناسبة لحجم الورق الذي تم تحميله. ب أعد إرسال مهمة الطباعة. هل الصفحة أو الصورة مقصوفة؟	انتقل إلى الخطوة 2.	لقد تم حل المشكلة.
خطوة 2 من لوحة التحكم بالطابعة، عيّن حجم الورق ونوعه من قائمة "الورق" ليطباقا الورق الذي تم تحميله في الدرج. هل يتطابق حجم الورق ونوعه مع الورق الذي تم تحميله في الدرج؟	انتقل إلى الخطوة 3.	جرّب حلا أو أكثر مما يلي: • حدد حجم الورق من إعدادات الدرج ليطباق الورق الذي تم تحميله في الدرج. • غير الورق الذي تم تحميله في الدرج ليتطابق مع حجم الورق المحدد في إعدادات الدرج.
خطوة 3 أ وفقا لنظام التشغيل، حدد حجم الورق من "تفضيلات الطباعة" أو من مربع الحوار "طباعة". ب أعد إرسال مهمة الطباعة. هل الصفحة أو الصورة مقصوفة؟	انتقل إلى الخطوة 4.	لقد تم حل المشكلة.
خطوة 4 أ أعد تركيب وحدة التصوير. 1 قم بإزالة خرطوشة الحبر. 2 أخرج وحدة التصوير. تحذير - تلف محتمل: لا تعرّض وحدة التصوير للضوء المباشر لفترة تزيد عن 10 دقائق. قد يتسبب التعرض للضوء لمدة طويلة في حدوث مشكلات في جودة الطباعة. 3 ركب وحدة التصوير ثم الخرطوشة. ب أعد إرسال مهمة الطباعة. هل الصفحة أو الصورة مقصوفة؟	اتصل ب الدعم الفني .	لقد تم حل المشكلة.

مخرجات الطباعة على الورق الشفاف الملون تبدو غامقة عند عرضها

ملاحظة: تحدث هذه المشكلة عند عرض الورق الشفاف باستخدام أجهزة إسقاط رأسية عاكسة. للحصول على أعلى جودة للون المعروض يوصى باستخدام أجهزة الإسقاط الرأسي الناقلة.

الإجراء	نعم	لا
خطوة 1 من لوحة تحكم الطابعة، تأكد من تعيين إعداد نوع الورق على "الورق الشفاف". هل إعداد نوع الورق صحيح؟	انتقل إلى الخطوة 2.	اضبط نوع الورق على "الورق الشفاف".
خطوة 2 قلّل قمامة الحبر ثم أعد إرسال مهمة الطباعة. هل مخرجات الطباعة على الورق الشفاف الملون تبدو أفتح؟	لقد تم حل المشكلة.	انتقل إلى الخطوة 3.

لا	نعم	الإجراء
مسئول الاتصال الدعم الفني .	لقد تم حل المشكلة.	خطوة 3 تأكد من استخدام النوع الموصى به من الورق الشفاف الملون ثم أعد إرسال مهمة الطباعة. هل مخرجات الطباعة على الورق الشفاف الملون تبدو أفتح؟

ظهور صور ذات ظلال على المطبوعات

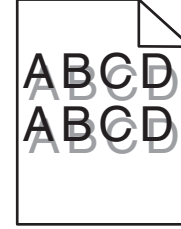

لا	نعم	الإجراء
حمل ورقًا من النوع والوزن المحددين في الدرج.	انتقل إلى الخطوة 2.	خطوة 1 حمل ورقًا من النوع والوزن المحددين في الدرج. هل تم تحميل ورق من النوع والوزن المحددين في الدرج؟
غير الورق الذي تم تحميله في الدرج لي مطابق نوع الورق ووزنه المحددين في إعدادات الدرج.	انتقل إلى الخطوة 3.	خطوة 2 من لوحة التحكم بالطابعة، عيّن نوع الورق ووزنه من قائمة "الورق" لي مطابقا الورق الذي تم تحميله في الدرج. هل تم ضبط الدرج على نوع ووزن الورق الذي تم تحميله؟
لقد تم حل المشكلة.	انتقل إلى الخطوة 4.	خطوة 3 أ وفقًا لنظام التشغيل، حدد نوع الورق ووزنه من "تفضيلات الطباعة" أو من مربع الحوار "طباعة". ب أعد إرسال مهمة الطباعة. هل لا زالت تظهر صور ذات ظلال على المطبوعات؟
لقد تم حل المشكلة.	اتصل بـ الدعم الفني .	خطوة 4 أعد تركيب وحدة التصوير في مكانها ثم أعد إرسال مهمة الطباعة. هل لا زالت تظهر صور ذات ظلال على المطبوعات؟

الخلفية رمادية اللون على المطبوعات

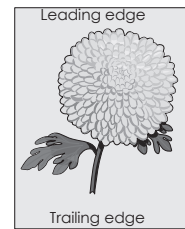
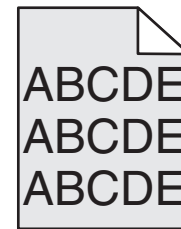

الإجراء	نعم	رقم
<p>خطوة 1</p> <p>تحقق مما إذا كان إعداد "السماح بإزالة الخلفية" معيّنًا على "إيقاف".</p> <p>أ من القائمة "إعدادات عامة"، عيّن "السماح بإزالة الخلفية" على "تشغيل".</p> <p>ب أعد إرسال مهمة الطباعة.</p> <p>هل اختفت الخلفية من المطبوعات؟</p>	لقد تم حل المشكلة.	انتقل إلى الخطوة 2.
<p>خطوة 2</p> <p>اضبط درجة قتامة مسحوق الحبر على إعداد أفتح.</p> <p>أ من قائمة "الجودة"، حدّد قيمة أصغر لتقليل درجة كثافة مسحوق الحبر.</p> <ul style="list-style-type: none"> • "4" هو إعداد المصنع الافتراضي. • في حالة تعيين "وضع الطباعة" إلى "أسود فقط"، يعمل الإعداد "5" على زيادة كثافة مسحوق الحبر ودرجة قتامته لكل مهام الطباعة. <p>ب أعد إرسال مهمة الطباعة.</p> <p>هل اختفت الخلفية من المطبوعات؟</p>	لقد تم حل المشكلة.	انتقل إلى الخطوة 3.
<p>خطوة 3</p> <p>أعد تركيب خرطوشة مسحوق الحبر.</p> <p>أ أخرج الخرطوشة.</p> <p>ب ركب الخرطوشة.</p> <p>ج أعد إرسال مهمة الطباعة.</p> <p>هل اختفت الخلفية من المطبوعات؟</p>	لقد تم حل المشكلة.	انتقل إلى الخطوة 4.
<p>خطوة 4</p> <p>تأكد من تحديد خلفية ذات لون أبيض يميل للصفرة.</p> <p>أ وفقًا لنظام التشغيل المستخدم، عيّن الخلفية ذات اللون الأبيض المائل للصفرة من "خصائص الطباعة" أو Print dialog (مربع حوار الطباعة).</p> <p>ب أعد إرسال مهمة الطباعة.</p> <p>هل اختفت الخلفية من المطبوعات؟</p>	لقد تم حل المشكلة.	اتصل بـ الدعم الفني .

هوامش غير صحيحة على المطبوعات

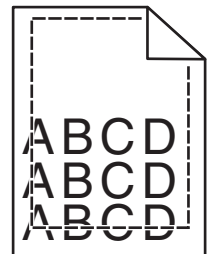

الإجراء	نعم	لا
خطوة 1 أ حرك موجهات العرض والطول في الدرج إلى المواضع المناسبة لحجم الورق الذي تم تحميله. ب أعد إرسال مهمة الطباعة. هل الهوامش صحيحة؟	لقد تم حل المشكلة.	انتقل إلى الخطوة 2.
خطوة 2 من لوحة التحكم بالطابعة، عيّن حجم الورق من قائمة "الورق" ليطابق الورق الذي تم تحميله في الدرج. هل حجم الورق يطابق الورق الذي تم تحميله في الدرج؟	انتقل إلى الخطوة 3.	جرّب حلاً أو أكثر مما يلي: • حدد حجم الورق من إعدادات الدرج ليطابق الورق الذي تم تحميله في الدرج. • غيّر الورق الذي تم تحميله في الدرج لينطبق مع حجم الورق المحدد في إعدادات الدرج.
خطوة 3 أ وفقاً لنظام التشغيل، حدد حجم الورق من "تفضيلات الطباعة" أو من مربع الحوار "طباعة". ب أعد إرسال مهمة الطباعة. هل الهوامش صحيحة؟	لقد تم حل المشكلة.	اتصل ب الدعم الفني .

تجدد الورق

الإجراء	نعم	لا
خطوة 1 حرك موجهات العرض والطول في الدرج إلى المواضع المناسبة لحجم الورق الذي تم تحميله. هل موجهات العرض والطول في وضع صحيح؟	انتقل إلى الخطوة 2.	اضبط موجهات العرض والطول.
خطوة 2 من لوحة التحكم بالطابعة، عيّن نوع الورق ووزنه من قائمة "الورق" ليطابق الورق الذي تم تحميله في الدرج. هل يطابق نوع الورق ووزنه نظيريهما المحددين في الدرج؟	انتقل إلى الخطوة 3.	حدد نوع الورق ووزنه من إعدادات الدرج ليطابقا الورق الذي تم تحميله في الدرج.
خطوة 3 أ وفقاً لنظام التشغيل، حدد نوع الورق ووزنه من "تفضيلات الطباعة" أو من مربع الحوار "طباعة". ب أعد إرسال مهمة الطباعة. هل لزال الورق مجدداً؟	انتقل إلى الخطوة 4.	لقد تم حل المشكلة.
خطوة 4 أ أخرج الورق من الدرج ثم اقلبه. ب أعد إرسال مهمة الطباعة. هل لزال الورق مجدداً؟	انتقل إلى الخطوة 5.	لقد تم حل المشكلة.

الإجراء	نعم	لا
خطوة 5 أ حمل الورق من عبوة حديثة. ملاحظة: يمتص الورق الرطوبة بسبب الرطوبة المرتفعة خزّن الورق في غلافه الأصلي إلى أن تستخدمه. ب أعد إرسال مهمة الطباعة. هل لا زال الورق مجعدًا؟	اتصل ب الدعم الفني .	لقد تم حل المشكلة.

طباعة حروف متقطعة

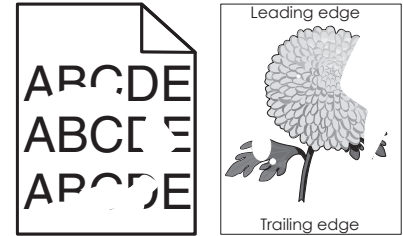

الإجراء	نعم	لا
خطوة 1 أ حرك موجهات العرض والطول في الدرج إلى المواضع المناسبة لحجم الورق الذي تم تحميله في الدرج. ب أعد إرسال مهمة الطباعة. هل لا زالت تظهر حروف متقطعة في الطباعة؟	انتقل إلى الخطوة 2.	لقد تم حل المشكلة.
خطوة 2 من لوحة التحكم بالطابعة، عيّن حجم الورق ونوعه من قائمة "الورق" ليطباقا الورق الذي تم تحميله في الدرج. هل إعدادات الطباعة تطابق نوع ووزن الورق الذي تم تحميله في الدرج؟	انتقل إلى الخطوة 3.	حدد حجم الورق ونوعه من إعدادات الدرج ليطباقا الورق الذي تم تحميله في الدرج.
خطوة 3 أ وفقًا لنظام التشغيل، حدد نوع الورق ووزنه من "تفضيلات الطباعة" أو من مربع الحوار "طباعة". ب أعد إرسال مهمة الطباعة. هل لا زالت تظهر حروف متقطعة في الطباعة؟	انتقل إلى الخطوة 4.	لقد تم حل المشكلة.
خطوة 4 تأكد مما إذا كان الورق الذي تم تحميله في الدرج مزودًا بحواف خشنة أو مادة ما. هل تطبع على ورق خشن أو مزود بمادة ما؟	من لوحة التحكم بالطابعة، عيّن مادة الورق من قائمة "الورق" لتطابق الورق الذي تم تحميله في الدرج.	انتقل إلى الخطوة 5.
خطوة 5 أ حمل الورق من عبوة حديثة. ملاحظة: يمتص الورق الرطوبة بسبب الرطوبة المرتفعة خزّن الورق في غلافه الأصلي إلى أن تستخدمه. ب أعد إرسال مهمة الطباعة. هل لا زالت تظهر حروف متقطعة في الطباعة؟	انتقل إلى الخطوة 6.	لقد تم حل المشكلة.

الإجراء	نعم	لا
خطوة 6 أعد تركيب وحدة التصوير في مكانها ثم أعد إرسال مهمة الطباعة. هل زالت تظهر حروف متقطعة في الطباعة؟	اتصل بـ الدعم الفني أو موزع طابعات Dell.	لقد تم حل المشكلة.

ظهور عيوب متكررة على المطبوعات

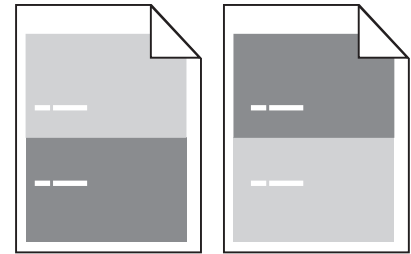

الإجراء	نعم	لا
خطوة 1 قم بقياس المسافة بين العيوب. تأكد من أن المسافة بين العيوب تساوي: • 97 مم (3.82 بوصة) • 47 مم (1.85 بوصة) • 38 مم (1.5 بوصة) هل المسافة بين العيوب تساوي تلك المدرجة بالقياسات؟	انتقل إلى الخطوة 2.	1 تأكد من أن المسافة بين العيوب تساوي 80 ملم (3.15 بوصة). 2 دوّن المسافة، ثم اتصل بنا الدعم الفني أو موزع طابعات Dell.
خطوة 2 أعد تركيب وحدة التصوير في مكانها ثم أعد إرسال مهمة الطباعة. هل لا تزال تظهر عيوب متكررة في الصفحة؟	مسئول الاتصال الدعم الفني أو موزع طابعات Dell.	لقد تم حل المشكلة.

الطباعة قاتمة للغاية

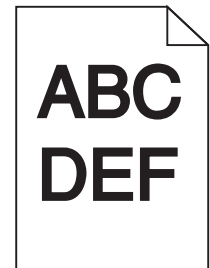

الإجراء	نعم	لا
<p>خطوة 1</p> <p>أ من قائمة "الجودة" بلوحة تحكم الطابعة، قلّل درجة قتامة الحبر.</p> <p>ملاحظة: إعداد المصنع الافتراضي هو 8.</p> <p>ب أعد إرسال مهمة الطابعة.</p> <p>هل لا زالت الطابعة قاتمة للغاية؟</p>	انتقل إلى الخطوة 2.	لقد تم حل المشكلة.
<p>خطوة 2</p> <p>أ من لوحة التحكم بالطابعة، عيّن نوع الورق ومادته ووزنه من قائمة "الورق" ليطباق الورق الذي تم تحميله في الدرج.</p> <p>ب أعد إرسال مهمة الطابعة.</p> <p>هل تم ضبط الدرج على نوع ومادة ووزن الورق الذي تم تحميله؟</p>	انتقل إلى الخطوة 3.	<p>جرّب حلاً أو أكثر مما يلي:</p> <ul style="list-style-type: none"> • حدد نوع الورق ومادته ووزنه من إعدادات الدرج ليطباق الورق الذي تم تحميله في الدرج. • غير الورق الذي تم تحميله في الدرج ليطباق نوع الورق ومادته ووزنه المحدد في إعدادات الدرج.
<p>خطوة 3</p> <p>أ وفقاً لنظام التشغيل، حدد نوع الورق ومادته ووزنه من "تفضيلات الطابعة" أو من مربع الحوار "طابعة".</p> <p>ب أعد إرسال مهمة الطابعة.</p> <p>هل لا زالت الطابعة قاتمة للغاية؟</p>	انتقل إلى الخطوة 4.	لقد تم حل المشكلة.
<p>خطوة 4</p> <p>تأكد مما إذا كان الورق الذي تم تحميله في الدرج مزوداً بحواف خشنة أو مادة ما.</p> <p>هل تطبع على ورق خشن أو مزود بمادة ما؟</p>	من لوحة التحكم بالطابعة؛ غير إعدادات المادة من قائمة "مادة الورق" لتطابق الورق الذي تتم الطباعة عليه.	انتقل إلى الخطوة 5.
<p>خطوة 5</p> <p>أ حملّ الورق من عبوة حديثة.</p> <p>ملاحظة: يمتص الورق الرطوبة بسبب الرطوبة المرتفعة خزّن الورق في غلافه الأصلي إلى أن تستخدمه.</p> <p>ب أعد إرسال مهمة الطابعة.</p> <p>هل لا زالت الطابعة قاتمة للغاية؟</p>	انتقل إلى الخطوة 6.	لقد تم حل المشكلة.
<p>خطوة 6</p> <p>أعد تركيب وحدة التصوير في مكانها ثم أعد إرسال مهمة الطابعة.</p> <p>هل لا زالت الطابعة قاتمة للغاية؟</p>	اتصل بـ الدعم الفني .	لقد تم حل المشكلة.

الطباعة فاتحة للغاية

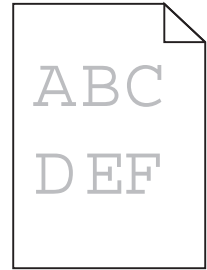

الإجراء	نعم	لا
<p>خطوة 1</p> <p>أ من قائمة "الجودة" بلوحة تحكم الطابعة، قم بزيادة درجة قتامة الحبر.</p> <p>ملاحظة: إعداد المصنع الافتراضي هو 8.</p> <p>ب أعد إرسال مهمة الطباعة.</p> <p>هل زالت الطباعة فاتحة للغاية؟</p>	انتقل إلى الخطوة 2.	لقد تم حل المشكلة.
<p>خطوة 2</p> <p>من لوحة التحكم بالطابعة، عيّن نوع الورق ومادته ووزنه من قائمة "الورق" ليطباق الورق الذي تم تحميله في الدرج.</p> <p>هل تم ضبط الدرج على نوع ومادة ووزن الورق الذي تم تحميله؟</p>	انتقل إلى الخطوة 3.	عُيّن نوع الورق ومادته ووزنه ليطباق الورق الذي تم تحميله في الدرج.
<p>خطوة 3</p> <p>أ وفقًا لنظام التشغيل، حدد نوع الورق ومادته ووزنه من "تفضيلات الطباعة" أو من مربع الحوار "طباعة".</p> <p>ب أعد إرسال مهمة الطباعة.</p> <p>هل زالت الطباعة فاتحة للغاية؟</p>	انتقل إلى الخطوة 4.	لقد تم حل المشكلة.
<p>خطوة 4</p> <p>تأكد من عدم احتواء الورق على حواف خشنة أو مادة ما.</p> <p>هل تطبع على ورق خشن أو مزود بمادة ما؟</p>	من لوحة التحكم بالطابعة؛ غيّر إعدادات المادة من قائمة "مادة الورق" لتطابق الورق الذي تتم الطباعة عليه.	انتقل إلى الخطوة 5.
<p>خطوة 5</p> <p>أ حملّ الورق من عبوة حديثة.</p> <p>ملاحظة: يمتص الورق الرطوبة بسبب الرطوبة المرتفعة خزّن الورق في غلافه الأصلي إلى أن تستخدمه.</p> <p>ب أعد إرسال مهمة الطباعة.</p> <p>هل زالت الطباعة فاتحة للغاية؟</p>	انتقل إلى الخطوة 6.	لقد تم حل المشكلة.

لا	نعم	الإجراء
لقد تم حل المشكلة.	انتقل إلى الخطوة 7.	<p>خطوة 6</p> <p>أ أعد توزيع مسحوق الحبر في وحدة التصوير.</p> <p>1 أخرج خرطوشة مسحوق الحبر ثم وحدة التصوير.</p> <p>2 قم بارج وحدة التصوير بقوة.</p> <p>تحذير - تلف محتمل: لا تعرّض وحدة التصوير للضوء المباشر لفترة تزيد عن 10 دقائق. قد يتسبب التعرض للضوء لمدة طويلة في حدوث مشكلات في جودة الطباعة.</p> <p>3 ركب وحدة التصوير ثم الخرطوشة.</p> <p>ب أعد إرسال مهمة الطباعة.</p> <p>هل لا زالت الطباعة فاتحة للغاية؟</p>
لقد تم حل المشكلة.	اتصل بـ الدعم الفني .	<p>خطوة 7</p> <p>أعد تركيب وحدة التصوير في مكانها ثم أعد إرسال مهمة الطباعة.</p> <p>هل لا زالت الطباعة فاتحة للغاية؟</p>

الطباعة منحرفة

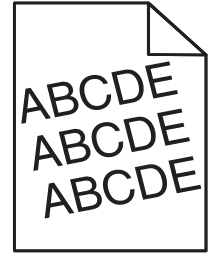

لا	نعم	الإجراء
لقد تم حل المشكلة.	انتقل إلى الخطوة 2.	<p>خطوة 1</p> <p>أ حرك موجهات العرض والطول في الدرج إلى المواضع المناسبة لحجم الورق الذي تم تحميله.</p> <p>ب أعد إرسال مهمة الطباعة.</p> <p>هل لا زالت الطباعة منحرفة؟</p>
لقد تم حل المشكلة.	اتصل بـ الدعم الفني .	<p>خطوة 2</p> <p>أ تأكد من أنك تطبع على ورق يدعمه الدرج.</p> <p>ب أعد إرسال مهمة الطباعة.</p> <p>هل لا زالت الطباعة منحرفة؟</p>

الطابعة تطبع صفحات خالصة السواد



الإجراء	نعم	لا
<p>خطوة 1</p> <p>أ أعد تركيب وحدة التصوير.</p> <p>1 أخرج خرطوشة مسحوق الحبر ثم وحدة التصوير.</p> <p>تحذير - تلف محتمل: لا تعرّض وحدة التصوير للضوء المباشر لفترة تزيد عن 10 دقائق. قد يتسبب التعرض للضوء لمدة طويلة في حدوث مشكلات في جودة الطباعة.</p> <p>2 ركب وحدة التصوير ثم الخرطوشة.</p> <p>ب أعد إرسال مهمة الطباعة.</p> <p>هل لا زالت الطابعة تطبع صفحات خالصة السواد؟</p>	انتقل إلى الخطوة 2.	لقد تم حل المشكلة.
<p>خطوة 2</p> <p>أعد تركيب وحدة التصوير في مكانها ثم أعد إرسال مهمة الطباعة.</p> <p>هل لا زالت الطابعة تطبع صفحات خالصة السواد؟</p>	اتصل ب الدعم الفني .	لقد تم حل المشكلة.

جودة طباعة الورق الشفاف رديئة

الإجراء	نعم	لا
<p>خطوة 1</p> <p>من لوحة التحكم بالطابعة، عيّن نوع الورق من قائمة "الورق" ليطابق الورق الذي تم تحميله في الدرج.</p> <p>هل نوع الورق بالدرج معين على "الورق الشفاف"؟</p>	انتقل إلى الخطوة 2.	اضبط نوع الورق على "الورق الشفاف".
<p>خطوة 2</p> <p>أ تأكد من استخدام نوع موصى به من الورق الشفاف.</p> <p>ب أعد إرسال مهمة الطباعة.</p> <p>هل لا زالت جودة الطباعة رديئة للغاية؟</p>	اتصل ب الدعم الفني .	لقد تم حل المشكلة.

ظهور خطوط أفقية على المطبوعات

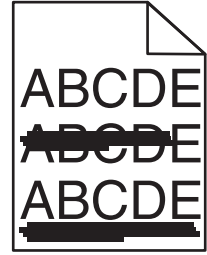

الإجراء	نعم	لا
<p>خطوة 1</p> <p>أ وفقًا لنظام التشغيل، حدد الدرج أو وحدة التغذية من "تفضيلات الطباعة" أو من مربع الحوار "طباعة".</p> <p>ب أعد إرسال مهمة الطباعة.</p> <p>هل تظهر خطوط أفقية على المطبوعات؟</p>	انتقل إلى الخطوة 2.	لقد تم حل المشكلة.
<p>خطوة 2</p> <p>من لوحة التحكم بالطابعة، عيّن نوع الورق ووزنه من قائمة "الورق" ليطباقا الورق الذي تم تحميله في الدرج.</p> <p>هل يطابق نوع الورق ووزنه نظيريهما المحددين في الدرج؟</p>	انتقل إلى الخطوة 3.	غيّر نوع الورق ووزنه ليطباقا الورق الذي تم تحميله في الدرج.
<p>خطوة 3</p> <p>أ حمّل الورق من عبوة حديثة.</p> <p>ملاحظة: يمتص الورق الرطوبة بسبب الرطوبة المرتفعة خزّن الورق في غلافه الأصلي إلى أن تستخدمه.</p> <p>ب أعد إرسال مهمة الطباعة.</p> <p>هل تظهر خطوط أفقية على المطبوعات؟</p>	انتقل إلى الخطوة 4.	لقد تم حل المشكلة.
<p>خطوة 4</p> <p>أ أعد تركيب وحدة التصوير.</p> <p>1 أخرج خرطوشة مسحوق الحبر ثم وحدة التصوير.</p> <p>تحذير - تلف محتمل: لا تعرّض وحدة التصوير للضوء المباشر لفترة تزيد عن 10 دقائق. قد يتسبب التعرض للضوء لمدة طويلة في حدوث مشكلات في جودة الطباعة.</p> <p>2 ركب وحدة التصوير ثم الخرطوشة.</p> <p>ب أعد إرسال مهمة الطباعة.</p> <p>هل تظهر خطوط أفقية على المطبوعات؟</p>	انتقل إلى الخطوة 5.	لقد تم حل المشكلة.
<p>خطوة 5</p> <p>أعد تركيب وحدة التصوير في مكانها ثم أعد إرسال مهمة الطباعة.</p> <p>هل تظهر خطوط أفقية على المطبوعات؟</p>	اتصل ب الدعم الفني .	لقد تم حل المشكلة.

ظهور خطوط رأسية على المطبوعات

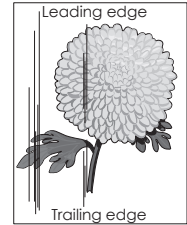
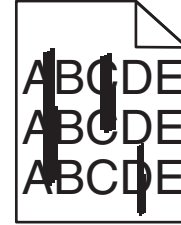

الإجراء	نعم	لا
<p>خطوة 1</p> <p>أ وفقاً لنظام التشغيل، حدد نوع الورق ومادته ووزنه من "تفضيلات الطباعة" أو من مربع الحوار "طباعة".</p> <p>ب أعد إرسال مهمة الطباعة.</p> <p>هل تظهر خطوط رأسية على المطبوعات؟</p>	انتقل إلى الخطوة 2.	لقد تم حل المشكلة.
<p>خطوة 2</p> <p>من لوحة التحكم بالطباعة، عيّن نوع الورق ومادته ووزنه من قائمة "الورق" ليطباق الورق الذي تم تحميله في الدرج.</p> <p>هل نوع الورق ومادته ووزنه يطابق الورق الذي تم تحميله في الدرج؟</p>	انتقل إلى الخطوة 3.	<p>جرّب حلاً أو أكثر مما يلي:</p> <ul style="list-style-type: none"> • حدد نوع الورق ومادته ووزنه من إعدادات الدرج ليطباق الورق الذي تم تحميله في الدرج. • غيّر الورق الذي تم تحميله في الدرج ليطباق نوع الورق ومادته ووزنه المحدد في إعدادات الدرج.
<p>خطوة 3</p> <p>أ حملّ الورق من عبوة حديثة.</p> <p>ملاحظة: يمتص الورق الرطوبة بسبب الرطوبة المرتفعة خزّن الورق في غلافه الأصلي إلى أن تستخدمه.</p> <p>ب أعد إرسال مهمة الطباعة.</p> <p>هل تظهر خطوط رأسية على المطبوعات؟</p>	انتقل إلى الخطوة 4.	لقد تم حل المشكلة.
<p>خطوة 4</p> <p>أ أعد تركيب وحدة التصوير.</p> <p>1 أخرج خرطوشة مسحوق الحبر ثم وحدة التصوير.</p> <p>تحذير - تلف محتمل: لا تعرّض وحدة التصوير للضوء المباشر لفترة تزيد عن 10 دقائق. قد يتسبب التعرض للضوء لمدة طويلة في حدوث مشكلات في جودة الطباعة.</p> <p>2 ركب وحدة التصوير ثم الخرطوشة.</p> <p>ب أعد إرسال مهمة الطباعة.</p> <p>هل تظهر خطوط رأسية على المطبوعات؟</p>	انتقل إلى الخطوة 5.	لقد تم حل المشكلة.
<p>خطوة 5</p> <p>أعد تركيب وحدة التصوير في مكانها ثم أعد إرسال مهمة الطباعة.</p> <p>هل تظهر خطوط رأسية على المطبوعات؟</p>	اتصل بـ الدعم الفني أو موزع طابعات Dell.	لقد تم حل المشكلة.

ظهور فراغات أفقية على المطبوعات

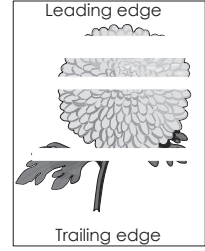

الإجراء	نعم	لا
خطوة 1 أ تأكد من أن البرنامج يستخدم نمط تعبئة صحيح. ب أعد إرسال مهمة الطباعة. هل تظهر فراغات أفقية على المطبوعات؟	انتقل إلى الخطوة 2.	لقد تم حل المشكلة.
خطوة 2 أ حمل الدرج أو وحدة التغذية المحددة بنوع موصى به من الورق. ب أعد إرسال مهمة الطباعة. هل تظهر فراغات أفقية على المطبوعات؟	انتقل إلى الخطوة 3.	لقد تم حل المشكلة.
خطوة 3 أ أعد توزيع مسحوق الحبر في وحدة التصوير. 1 أخرج خرطوشة مسحوق الحبر ثم وحدة التصوير. 2 قم برفع وحدة التصوير بقوة. تحذير - تلف محتمل: لا تعرّض وحدة التصوير للضوء المباشر لفترة تزيد عن 10 دقائق. قد يتسبب التعرض للضوء لمدة طويلة في حدوث مشكلات في جودة الطباعة. 3 أعد تركيب وحدة التصوير ثم الخرطوشة. ب أعد إرسال مهمة الطباعة. هل تظهر فراغات أفقية على المطبوعات؟	انتقل إلى الخطوة 4.	لقد تم حل المشكلة.
خطوة 4 أعد تركيب وحدة التصوير في مكانها ثم أعد إرسال مهمة الطباعة. هل تظهر فراغات أفقية على المطبوعات؟	اتصل بـ الدعم الفني .	لقد تم حل المشكلة.

ظهور فراغات رأسية على المطبوعات



الإجراء	نعم	لا
خطوة 1 أ تأكد من أن البرنامج يستخدم نمط تعبئة صحيح. ب أعد إرسال مهمة الطباعة. هل تظهر فراغات رأسية على المطبوعات؟	انتقل إلى الخطوة 2.	لقد تم حل المشكلة.
خطوة 2 أ من لوحة التحكم بالطابعة، عيّن نوع الورق ووزنه من قائمة "الورق" ليطابقا الورق الذي تم تحميله في الدرج. ب أعد إرسال مهمة الطباعة. هل تظهر فراغات رأسية على المطبوعات؟	انتقل إلى الخطوة 3.	لقد تم حل المشكلة.
خطوة 3 تأكد من استخدام نوع موصى به من الورق. أ حمل الدرج أو وحدة التغذية المحددة بنوع موصى به من الورق. ب أعد إرسال مهمة الطباعة. هل تظهر فراغات رأسية على المطبوعات؟	انتقل إلى الخطوة 4.	لقد تم حل المشكلة.
خطوة 4 أ أعد توزيع مسحوق الحبر في وحدة التصوير. 1 أخرج خرطوشة مسحوق الحبر ثم وحدة التصوير. 2 قم بارج وحدة التصوير بقوة. تحذير - تلف محتمل: لا تعرّض وحدة التصوير للضوء المباشر لفترة تزيد عن 10 دقائق. قد يتسبب التعرض للضوء لمدة طويلة في حدوث مشكلات في جودة الطباعة. 3 أعد تركيب وحدة التصوير ثم الخرطوشة. ب أعد إرسال مهمة الطباعة. هل تظهر فراغات رأسية على المطبوعات؟	انتقل إلى الخطوة 5.	لقد تم حل المشكلة.
خطوة 5 أعد تركيب وحدة التصوير في مكانها ثم أعد إرسال مهمة الطباعة. هل تظهر فراغات رأسية على المطبوعات؟	اتصل بـ الدعم الفني .	لقد تم حل المشكلة.

ظهور بقع حبر على المطبوعات

الإجراء	نعم	لا
أعد تركيب وحدة التصوير في مكانها ثم أعد إرسال مهمة الطباعة. هل تظهر بقع حبر على المطبوعات؟	اتصل بـ الدعم الفني .	لقد تم حل المشكلة.

ظهور ضباب مسحوق الحبر أو ظلال خلفية على المطبوعات

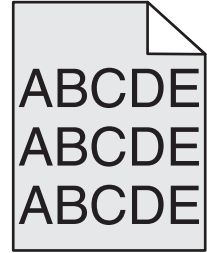

الإجراء	نعم	لا
خطوة 1 أعد تركيب وحدة التصوير. أ أخرج وحدة التصوير، ثم قم بتركيبها. ب أعد إرسال مهمة الطباعة. هل يظهر ضباب أو ظلال على المطبوعات؟	انتقل إلى الخطوة 2.	لقد تم حل المشكلة.
خطوة 2 أعد تركيب وحدة التصوير في مكانها ثم أعد إرسال مهمة الطباعة. هل يظهر ضباب أو ظلال على المطبوعات؟	مسئول الاتصال الدعم الفني أو موزع طابعات Dell.	لقد تم حل المشكلة.

زوال الحبر

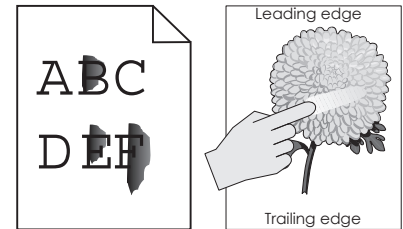

الإجراء	نعم	لا
خطوة 1 من قائمة الورق بلوحة تحكم الطابعة، تحقق من نوع الورق ومادته ووزنه. هل نوع الورق ومادته ووزنه يطابق الورق الذي تم تحميله في الدرج؟	انتقل إلى الخطوة 2.	حدد نوع الورق ومادته ووزنه من إعدادات الدرج ليُطابق الورق الذي تم تحميله في الدرج.
خطوة 2 أعد إرسال مهمة الطباعة. هل لازال مسحوق الحبر يُحمى؟	مسئول الاتصال الدعم الفني أو موزع طابعات Dell.	لقد تم حل المشكلة.

كثافة الطباعة متفاوتة

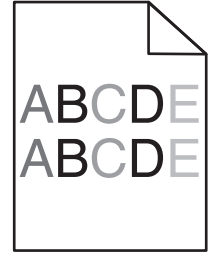

الإجراء	نعم	لا
أعد تركيب وحدة التصوير في مكانها ثم أعد إرسال مهمة الطباعة. هل كثافة الطباعة متفاوتة؟	اتصل بـ الدعم الفني .	لقد تم حل المشكلة.

حل مشاكل النسخ

- "الناسخة لا تستجيب" في الصفحة 275
- "عدم القدرة على إغلاق وحدة الماسحة الضوئية" في الصفحة 276
- "جودة النسخ رديئة" في الصفحة 276
- "نسخ الصور أو المستندات الجزئية" في الصفحة 278

الناسخة لا تستجيب

الإجراء	نعم	لا
خطوة 1 تحقق من ظهور رسالة خطأ أو رسالة حالة على الشاشة. هل تظهر رسالة خطأ أو رسالة حالة؟	قم بلمس رسالة الخطأ أو رسالة الحالة.	انتقل إلى الخطوة 2.
خطوة 2 تحقق من اتصال سلك التيار بالطابعة و بمأخذ تيار كهربائي موصل أرضياً بالطريقة الصحيحة. هل سلك التيار متصل بالطابعة والمأخذ الكهربائي الموصل أرضياً بالطريقة الصحيحة؟	انتقل إلى الخطوة 3.	قم بتوصيل سلك التيار الكهربائي بالطابعة، وبمأخذ تيار كهربائي موصل أرضياً بالطريقة الصحيحة.
خطوة 3 أوقف تشغيل الطابعة، ثم انتظر لمدة 10 ثوان، ثم شغل الطابعة مرة أخرى. هل تظهر الرسالة Performing Self Test (إجراء الاختبار الذاتي) و Ready (جاهزة)؟	لقد تم حل المشكلة.	مستول الاتصال الدعم الفني .

عدم القدرة على إغلاق وحدة الماسحة الضوئية

الإجراء	نعم	لا
تأكد من عدم وجود أي عائق بين وحدة الماسحة الضوئية والطابعة. أ ارفع وحدة الماسحة الضوئية. ب قم بإزالة أي عائق يبقي وحدة الماسحة الضوئية مفتوحة. ج اخفض وحدة الماسحة الضوئية. هل تم إغلاق وحدة الماسحة الضوئية بشكل صحيح؟	لقد تم حل المشكلة.	مستول الاتصال الدعم الفني .

جودة النسخ رديئة

الإجراء	نعم	لا
خطوة 1 تأكد من ظهور رسالة خطأ أو حالة على الشاشة. هل تظهر رسالة خطأ أو حالة؟	قم بمسح رسالة الخطأ أو الحالة.	انتقل إلى الخطوة 2.
خطوة 2 تحقق من جودة المستند الأصلي. هل جودة المستند الأصلي مرضية؟	انتقل إلى الخطوة 3.	قم بزيادة إعداد دقة المسح الضوئي للحصول على مخرجات ذات جودة أعلى.
خطوة 3 إذا ظهرت علامات غامقة على المطبوعات، فسيتعين عليك تنظيف سطح الماسحة الضوئية الزجاجي وسطح وحدة تغذية المستندات التلقائية (ADF) الزجاجي بواسطة قطعة قماش نظيفة مبللة وخالية من الوبر. هل زجاج الماسحة الضوئية نظيف؟	انتقل إلى الخطوة 4.	انظر "تنظيف زجاج الماسحة الضوئية" في الصفحة 203.
خطوة 4 أرسل مهمة الطباعة، ثم تحقق من مشاكل جودة الطباعة. أ من قائمة General Settings (الإعدادات العامة)، اضبط إعدادات Eco-Mode (وضع Eco). ب من قائمة Copy (النسخ)، اضبط درجة قتامة مسحوق الحبر. ج إذا بقيت الطباعة باهتة، استبدل خرطوشة مسحوق الحبر. هل جودة الطباعة مرضية؟	انتقل إلى الخطوة 5.	انظر "مشكلات جودة الطباعة" في الصفحة 258.
خطوة 5 تحقق من وضع المستند أو الصورة الفوتوغرافية. تأكد من تحميل المستند أو الصورة ووجههما نحو الأسفل على زجاج الماسحة الضوئية في الزاوية العليا اليسرى. هل تم تحميل المستند أو الصورة الفوتوغرافية بشكل صحيح؟	انتقل إلى الخطوة 6.	ضع المستند أو الصورة الفوتوغرافية على زجاج الماسحة الضوئية بحيث يكون وجههما لأسفل في الركن الأيسر العلوي.
خطوة 6 قم بزيادة إعداد دقة المسح الضوئي للحصول على مخرجات ذات جودة أعلى. هل صدر عن زيادة الدقة مخرجات ذات جودة أعلى؟	لقد تم حل المشكلة.	انتقل إلى الخطوة 7.

الإجراء	نعم	لا
<p>خطوة 7</p> <p>تحقق من إعدادات النسخ. من شاشة Copy (النسخ)، تأكد من أن إعدادي نوع المحتوى ومصدر المحتوى مناسبان للمستند الذي يتم مسحه ضوئياً. هل إعدادا نوع المحتوى ومصدر المحتوى مناسبان للمستند الذي يتم مسحه ضوئياً؟</p>	انتقل إلى الخطوة 8.	غير إعدادي نوع المحتوى ومصدر المحتوى ليتطابق مع المستند الذي يتم مسحه ضوئياً.
<p>خطوة 8</p> <p>تحقق من وجود أنماط على الطباعة. أ من شاشة "نسخ"، انتقل إلى: Advanced Options (الخيارات المتقدمة) < Advanced Imaging (التصوير المتقدم) < Sharpness (الحدة) < حدد قيمة أقل للإعداد ب من شاشة "نسخ"، تأكد من عدم تحديد أي إعداد لتغيير الحجم. هل تظهر الأنماط على المطبوعات؟</p>	انتقل إلى الخطوة 9.	لقد تم حل المشكلة.
<p>خطوة 9</p> <p>تحقق من وجود نص باهت أو مفقود على المطبوعات. أ من شاشة "نسخ"، انتقل إلى: Advanced Options (الخيارات المتقدمة) < Advanced Imaging (التصوير المتقدم) ب ضبط الإعدادات: • تحسين الحدة—قم بزيادة إعداد الحدة. • مسح الخلفية—قلل إعداد مسح الخلفية الحالي. • زيادة التباين—قم بزيادة الإعداد الحالي. • تقليل الظل—قلل الإعداد الحالي. هل يوجد نص باهت أو مفقود على المطبوعات؟</p>	انتقل إلى الخطوة 10.	لقد تم حل المشكلة.
<p>خطوة 10</p> <p>تحقق من وجود مخرجات باهتة أو معرضة لإضاءة شديدة. أ من شاشة "نسخ"، انتقل إلى: Advanced Options (الخيارات المتقدمة) < Advanced Imaging (التصوير المتقدم) ب ضبط الإعدادات لما يلي: • مسح الخلفية—قلل الإعداد الحالي. • تفاصيل الظل—قلل إعداد مسح الخلفية الحالي. ج أعد إرسال مهمة الطباعة. هل تظهر على الصفحة مطبوعات باهتة أو معرضة لإضاءة شديدة؟</p>	مسئول الاتصال الدعم الفني .	لقد تم حل المشكلة.

نسخ الصور أو المستندات الجزئية

الإجراء	نعم	لا
<p>خطوة 1</p> <p>تحقق من وضع المستند أو الصورة الفوتوغرافية.</p> <p>تأكد من تحميل المستند أو الصورة ووجههما نحو الأسفل على زجاج الماسحة الضوئية في الزاوية العليا اليسرى.</p> <p>هل تم تحميل المستند أو الصورة الفوتوغرافية بشكل صحيح؟</p>	انتقل إلى الخطوة 2.	ضع المستند أو الصورة الفوتوغرافية على زجاج الماسحة الضوئية بحيث يكون وجهها لأسفل في الركن الأيسر العلوي.
<p>خطوة 2</p> <p>تأكد من أن إعداد حجم الورق يتطابق مع حجم الورق الذي تم تحميله في الدرج.</p> <p>من قائمة الورق على لوحة التحكم في الطابعة، تحقق من إعداد حجم الورق.</p> <p>هل إعداد حجم الورق يتطابق مع حجم الورق الذي تم تحميله في الدرج.</p>	انتقل إلى الخطوة 3.	غير إعداد حجم الورق ليتطابق مع الورق الذي تم تحميله في الدرج، أو حمل الدرج بورق يتطابق مع إعداد حجم الورق.
<p>خطوة 3</p> <p>أ حدد حجم الورق. وفقاً لنظام التشغيل، حدد حجم الورق من Printing Preferences (تفضيلات الطباعة) أو من مربع الحوار Print (طباعة).</p> <p>ب أعد إرسال مهمة الطباعة.</p> <p>هل تمت طباعة النسخ بشكل صحيح؟</p>	لقد تم حل المشكلة.	مسئول الاتصال الدعم الفني .

حل مشاكل الفاكس

- "لم يتم إعداد وظيفتي الفاكس والبريد الإلكتروني" في الصفحة 278
- "لم يظهر معرّف المتصل" في الصفحة 279
- "تعذر إرسال أو استقبال فاكس" في الصفحة 279
- "يمكن إرسال الفاكسات ولكن يتعذر استلامها" في الصفحة 281
- "يمكن استلام الفاكسات ولكن يتعذر إرسالها" في الصفحة 282
- "الفاكس الذي تم استلامه ذو جودة طباعة منخفضة" في الصفحة 283

لم يتم إعداد وظيفتي الفاكس والبريد الإلكتروني

ملاحظات:

- قبل أن تقوم باستكشاف الأخطاء وإصلاحها، تحقق إذا كانت كبلات الفاكس متصلة.
- يومض مصباح المؤشر باللون الأحمر حتى تقوم بإعداد الفاكس والبريد الإلكتروني.

الإجراء	نعم	لا
<p>أ من الشاشة الرئيسية، انتقل إلى:</p> <p>Settings < (إعدادات) < General Settings (الإعدادات العامة) < Run initial setup (تشغيل الإعداد الأساسي) < Yes (نعم) < Submit (إرسال)</p> <p>ب قم بإيقاف تشغيل الطابعة، ثم قم بتشغيلها مرة أخرى.</p> <p>تظهر شاشة "Select your language" (تحديد لغتك) على شاشة عرض الطابعة.</p> <p>ج حدد اللغة، ثم المس .</p> <p>د حدد دولة أو منطقة، ثم المس Next (التالي).</p> <p>هـ حدد منطقة زمنية، ثم المس Next (التالي).</p> <p>و حدد Fax (فاكس) و E-mail (بريد إلكتروني)، ثم المس Next (التالي).</p> <p>هل تم إعداد وظائف الفاكس والبريد الإلكتروني؟</p>	لقد تم حل المشكلة.	مسئول الاتصال الدعم الفني .

لم يظهر معرف المتصل

الإجراء	نعم	لا
<p>اتصل بشركة الهاتف للتحقق مما إذا كان خط الهاتف لديك مشتركاً في خدمة معرف المتصل.</p> <p>ملاحظات:</p> <ul style="list-style-type: none"> في حال كانت منطقتك تدعم أنماط معرف المتصل المتعددة، فقد يتعين عليك عندئذ تغيير الإعداد الافتراضي. يتوفر إعدادان: FSK (النمط 1) و DTMF (النمط 2). يعتمد توافر هذه الإعدادات في قائمة Fax (فاكس) على ما إذا كانت دولتك أو منطقتك تدعم أنماط معرف المتصل المتعددة. اتصل بشركة الهاتف لتحديد النمط أو لتبديل الإعداد لاستخدامه. <p>هل يظهر معرف المتصل؟</p>	لقد تم حل المشكلة.	مسئول الاتصال الدعم الفني .

تعذر إرسال أو استقبال فاكس

الإجراء	نعم	لا
<p>خطوة 1</p> <p>تحقق من ظهور رسالة خطأ أو رسالة حالة على الشاشة.</p> <p>هل تظهر على الشاشة رسالة خطأ أو رسالة حالة؟</p>	قم بمسح رسالة الخطأ أو رسالة الحالة.	انتقل إلى الخطوة 2.
<p>خطوة 2</p> <p>تحقق من اتصال سلك التيار بالطابعة و بمأخذ تيار كهربائي موصل أرضياً بالطريقة الصحيحة.</p> <p>هل سلك التيار متصل بالطابعة والمأخذ الكهربائي الموصل أرضياً بالطريقة الصحيحة؟</p>	انتقل إلى الخطوة 3.	قم بتوصيل سلك التيار الكهربائي بالطابعة، وبمأخذ تيار كهربائي موصل أرضياً بالطريقة الصحيحة.
<p>خطوة 3</p> <p>تحقق من الطاقة.</p> <p>تحقق من توصيل الطابعة بمصدر التيار وتشغيلها، ومما إذا تظهر الرسالة Ready (جاهزة) على الشاشة.</p> <p>هل الطابعة مشغلة، وهل تظهر الرسالة Ready (جاهزة) على الشاشة؟</p>	انتقل إلى الخطوة 4.	قم بتشغيل الطابعة، ثم انتظر إلى أن تظهر الرسالة Ready (جاهزة) على الشاشة.

الإجراء	نعم	لا
<p>خطوة 4</p> <p>تحقق من توصيلات الطابعة.</p> <p>إذا كان ذلك منطبقاً، تحقق مما إذا كانت توصيلات الكبلات للأجهزة التالية آمنة:</p> <ul style="list-style-type: none"> • الهاتف • سماعة الهاتف • جهاز الرد على المكالمات <p>هل توصيلات الكبلات آمنة؟</p>	انتقل إلى الخطوة 5.	صل الكبلات بإحكام.
<p>خطوة 5</p> <p>أ تأكد من مقيس الهاتف بالحائط.</p> <p>1 قم بتوصيل كبل الهاتف بمقيس الحائط.</p> <p>2 واستمع لنغمة الاتصال.</p> <p>3 إذا لم تسمع نغمة طلب، فقم بتوصيل كبل هاتف مختلف بمقيس الحائط.</p> <p>4 إذا ما زلت لم تسمع نغمة طلب، فقم بتوصيل كبل الهاتف بمقيس حائط مختلف.</p> <p>5 إذا سمعت نغمة اتصال، فقم بتوصيل الطابعة بمقيس الحائط هذا.</p> <p>ب حاول إرسال فاكس أو استلامه.</p> <p>هل يمكنك إرسال فاكس أو استلامه؟</p>	لقد تم حل المشكلة.	انتقل إلى الخطوة 6.
<p>خطوة 6</p> <p>تحقق مما إذا كانت الطابعة متصلة بخدمة هاتف تناظري أو بالموصل الرقمي الصحيح.</p> <p>يُعد مودم الفاكس جهاز تناظري. يمكن توصيل أجهزة معينة بالطابعة حتى يمكن استخدام خدمات الهاتف الرقمية.</p> <ul style="list-style-type: none"> • وإذا كنت تستخدم خدمة الهاتف ISDN، فقم بتوصيل الطابعة بمنفذ هاتف تناظري (منفذ-R interface) على مهايئ ISDN طرفي. لمزيد من التعليمات وطب منفذ واجهة R، اتصل بمزود خدمة ISDN. • إذا كنت تستخدم DSL، فقم بالتوصيل إلى موجه بيانات أو مرشح DSL الذي سيديم الاستخدام التناظري. للمزيد من المعلومات، اتصل بمزود DSL. • إذا كنت تستخدم خدمة هاتف PBX، فتأكد من أنك متصل بوحدة تناظرية على PBX. في حالة عدم وجود أي من السابق، فيمكنك تثبيت خط هاتف تناظري لجهاز الفاكس. <p>هل الطابعة متصلة بخدمة هاتف تناظري أو بالموصل الرقمي الصحيح؟</p>	انتقل إلى الخطوة 7.	قم بتوصيل الطابعة بخدمة هاتف تناظري أو بالموصل الرقمي الصحيح.
<p>خطوة 7</p> <p>تحقق من نغمة الطلب.</p> <p>هل سمعت نغمة الطلب؟</p>	انتقل إلى الخطوة 8.	<ul style="list-style-type: none"> • حاول طلب رقم الفاكس للتأكد من أنه يعمل بشكل صحيح. • إذا كان هناك جهاز آخر يستخدم خط الهاتف، فانتظر حتى ينتهي الجهاز الآخر من استخدامه قبل إرسال فاكس. • إذا كنت تستخدم ميزة On Hook Dial (الاتصال والسماعة مغلقة)، قم برفع مستوى الصوت للتحقق من سماعك نغمة الطلب.

الإجراء	نعم	لا
خطوة 8 افصل مؤقتاً الأجهزة الأخرى (مثل آلات الرد على المكالمات، أو أجهزة الكمبيوتر مع مودم، أو وحدات توزيع خطوط الهاتف) بين الطابعة وخط الهاتف، وحاول إرسال فاكس واستلامه. هل يمكنك إرسال فاكس أو استلامه؟	لقد تم حل المشكلة.	انتقل إلى الخطوة 9.
خطوة 9 أ عطّل ميزة انتظار المكالمات مؤقتاً. اتصل بشركة الهاتف للحصول على تسلسل لوحة المفاتيح الرقمية لتعطيل ميزة "انتظار المكالمات" بصفة مؤقتة. ب حاول إرسال فاكس أو استلامه. هل يمكنك إرسال فاكس أو استلامه؟	لقد تم حل المشكلة.	انتقل إلى الخطوة 10.
خطوة 10 أ عطّل مؤقتاً خدمة البريد الصوتي. لمزيد من المعلومات، اتصل بشركة الهاتف. ملاحظة: إذا أردت استخدام البريد الصوتي والطابعة معاً، ففكر بإضافة خط هاتف ثانٍ للطابعة. ب حاول إرسال فاكس أو استلامه. هل يمكنك إرسال فاكس أو استلامه؟	لقد تم حل المشكلة.	انتقل إلى الخطوة 11.
خطوة 11 قم بمسح المستند الأصلي ضوئياً صفحة واحدة في كل مرة. أ اطلب رقم الفاكس. ب قم بمسح المستند ضوئياً صفحة واحدة في كل مرة. هل يمكنك إرسال فاكس أو استلامه؟	لقد تم حل المشكلة.	مسئول الاتصال الدعم الفني .

يمكن إرسال الفاكسات ولكن يتعذر استلامها

الإجراء	نعم	لا
خطوة 1 تحقق من الدرج أو من وحدة التغذية. إذا كان أي منهما فارغاً، فحمّل الورق في الدرج أو وحدة التغذية. هل يمكنك تلقي الفاكسات؟	لقد تم حل المشكلة.	انتقل إلى الخطوة 2.

الإجراء	نعم	لا
<p>خطوة 2</p> <p>افحص إعدادات عدد رنات التأخير.</p> <p>أ افتح مستعرض ويب، ثم اكتب عنوان IP الخاص بالطابعة في حقل العنوان.</p> <p>ملاحظات:</p> <ul style="list-style-type: none"> • اعرض عنوان IP للطابعة على الشاشة الرئيسية للطابعة. ويتم عرض عنوان IP في أربع مجموعات من الأرقام المفصولة بنقاط على النحو 123.123.123.123. • إذا كنت تستخدم خادم وكيل، فقم بتعطيله تلقائيًا لتحميل صفحة الويب بشكل صحيح. <p>ب انقر فوق Settings (إعدادات) < Fax Settings (إعدادات الفاكس) < Analog Fax Setup (إعداد الفاكس التناظري).</p> <p>ج في حقل "الرنات التي يجب الرد عليها"، أدخل عدد المرات المراد أن يرنها الهاتف قبل أن ترد الطابعة.</p> <p>د انقر فوق Submit (إرسال).</p> <p>هل يمكنك تلقي الفاكسات؟</p>	لقد تم حل المشكلة.	انتقل إلى الخطوة 3.
<p>خطوة 3</p> <p>استبدل خرطوشة مسحوق الحبر. لمزيد من المعلومات، انظر ورقة الإرشادات المرفقة بمستلزمات الطابعة.</p> <p>هل يمكنك تلقي الفاكسات؟</p>	لقد تم حل المشكلة.	مسئول الاتصال الدعم الفني .

يمكن استلام الفاكسات ولكن يتعذر إرسالها

الإجراء	نعم	لا
<p>خطوة 1</p> <p>تأكد من وجود الطابعة في وضع Fax (الفاكس).</p> <p>من الشاشة الرئيسية، المس Fax (فاكس) لوضع الطابعة في وضع Fax (الفاكس)، ثم أرسل الفاكس.</p> <p>ملاحظة: لا يدعم التطبيق Multi Send (الإرسال المتعدد) نوع إخراج XPS. لاستخدام XPS، استخدم أسلوب إرسال الفاكس العادي.</p> <p>هل يمكنك إرسال الفاكسات؟</p>	لقد تم حل المشكلة.	انتقل إلى الخطوة 2.
<p>خطوة 2</p> <p>حمل المستند الأصلي بشكل صحيح.</p> <p>قم بتحميل المستند الأصلي بحيث يكون وجهه لأعلى، على أن يتم إدخال الحافة القصيرة أولاً في درج وحدة تغذية المستندات التلقائية (ADF)، أو على زجاج الماسحة الضوئية في الزاوية العلوية اليسرى بحيث يكون وجهه لأسفل.</p> <p>ملاحظة: لا تقم بتحميل البطاقات البريدية أو الصور الفوتوغرافية أو العناصر الصغيرة أو الورق الشفاف أو ورق الصور أو الوسائط الرقيقة (مثل قصاصات المجلات) في درج وحدة تغذية المستندات التلقائية (ADF). ضع هذه العناصر على زجاج الماسحة الضوئية.</p> <p>هل يمكنك إرسال الفاكسات؟</p>	لقد تم حل المشكلة.	انتقل إلى الخطوة 3.

الإجراء	نعم	لا
<p>خطوة 3</p> <p>إعداد رقم الاختصار بشكل صحيح.</p> <ul style="list-style-type: none"> • تأكد من تعيين رقم الاختصار على رقم الهاتف الذي تريد طلبه. • اطلب رقم الهاتف يدوياً. <p>هل يمكنك إرسال الفاكسات؟</p>	لقد تم حل المشكلة.	مسئول الاتصال الدعم الفني .

الفاكس الذي تم استلامه ذو جودة طباعة منخفضة

الإجراء	نعم	لا
<p>خطوة 1</p> <p>اطلب من الشخص الذي أرسل إليك الفاكس:</p> <p>أ تأكد من أن جودة المستند الأصلي مرضية.</p> <p>ب قم بزيادة دقة الفاكس، إن أمكن.</p> <p>ج أعد إرسال الفاكس.</p> <p>هل جودة طباعة الفاكس مرضية؟</p>	لقد تم حل المشكلة.	انتقل إلى الخطوة 2.
<p>خطوة 2</p> <p>قم بتقليل سرعة بث الفاكس الوارد.</p> <p>أ افتح مستعرض ويب، ثم اكتب عنوان IP الخاص بالطابعة في حقل العنوان.</p> <p>ملاحظات:</p> <ul style="list-style-type: none"> • اعرض عنوان IP للطابعة على الشاشة الرئيسية للطابعة. ويتم عرض عنوان IP في أربع مجموعات من الأرقام المفصولة بنقاط على النحو 123.123.123.123. • إذا كنت تستخدم خادم وكيل، فقم بتعطيله تلقائياً لتحميل صفحة الويب بشكل صحيح. • طباعة صفحة إعداد شبكة الاتصال أو صفحة إعدادات القائمة وتحديد موقع عنوان IP في القسم TCP/IP. <p>ب انقر فوق Settings (الإعدادات) < Fax Settings (إعدادات الفاكس) < Analog Fax Setup (إعداد الفاكس التناظري).</p> <p>ج في مربع Max Speed (أقصى سرعة)، انقر فوق أي مما يلي:</p> <ul style="list-style-type: none"> • 2400 • 4800 • 9600 • 14400 • 33600 <p>د انقر فوق Submit (إرسال)، ثم أعد إرسال الفاكس.</p> <p>هل جودة طباعة الفاكس مرضية؟</p>	لقد تم حل المشكلة.	انتقل إلى الخطوة 3.
<p>خطوة 3</p> <p>استبدل خرطوشة مسحوق الحبر.</p> <p>عندما تظهر Cartridge low [88.xy] (مستوى الحبر بالخرطوشة منخفض [88.xy])، فاستبدل الخرطوشة، ثم أعد إرسال الفاكس.</p> <p>هل جودة طباعة الفاكس مرضية؟</p>	لقد تم حل المشكلة.	مسئول الاتصال الدعم الفني .

حل مشاكل الماسحة الضوئية

- "الماسحة الضوئية لا تستجيب" في الصفحة 284
- "لم تتم عملية المسح الضوئي بنجاح" في الصفحة 285
- "عدم القدرة على إغلاق وحدة الماسحة الضوئية" في الصفحة 285
- "يستغرق المسح الضوئي وقتاً طويلاً أو يقوم بتعطيل الكمبيوتر" في الصفحة 286
- "جودة الصورة المسوحة ضوئياً رديئة" في الصفحة 286
- "مسح الصور أو المستندات الجزئية ضوئياً" في الصفحة 287
- "لا يمكن إجراء المسح الضوئي من كمبيوتر" في الصفحة 287

الماسحة الضوئية لا تستجيب

الإجراء	نعم	لا
خطوة 1 تأكد من تشغيل الطابعة. هل الطابعة قيد التشغيل؟	انتقل إلى الخطوة 2.	قم بتشغيل الطابعة.
خطوة 2 تحقق إذا كان كابل الطابعة متصلاً بإحكام بالطابعة وجهاز الكمبيوتر، أو ملقم الطابعة أو الخيار أو جهاز شبكة اتصال آخر. هل كابل الطابعة متصل بإحكام بالطابعة وجهاز الكمبيوتر أو ملقم الطابعة أو الخيار أو أجهزة شبكة الاتصال الأخرى؟	انتقل إلى الخطوة 3.	قم بتوصيل كابل الطابعة بإحكام بالطابعة وجهاز الكمبيوتر أو ملقم الطابعة أو الخيار أو أجهزة شبكة الاتصال الأخرى.
خطوة 3 تحقق إذا كان سلك التيار موصلًا بالطابعة وبمأخذ تيار كهربائي موصل أرضياً بالطريقة الصحيحة. هل سلك التيار متصل بالطابعة والمأخذ الكهربائي الموصل أرضياً بالطريقة الصحيحة؟	انتقل إلى الخطوة 4.	قم بتوصيل سلك التيار الكهربائي بالطابعة وبمأخذ تيار كهربائي موصل أرضياً بالطريقة الصحيحة.
خطوة 4 تحقق إذا تم إيقاف تشغيل مأخذ التيار الكهربائي باستخدام مفتاح أو قاطع. هل تم إيقاف تشغيل مأخذ التيار الكهربائي باستخدام أي مفتاح أو قاطع؟	قم بتشغيل المفتاح أو أعد تعيين القاطع.	انتقل إلى الخطوة 5.
خطوة 5 تحقق ما إن كانت الطابعة متصلة بأي أجهزة حماية ضد ارتفاع التيار، أو مصادر التيار غير المنقطعة، أو أسلاك الإطالة. هل الطابعة موصلة بأي أجهزة حماية ضد ارتفاع التيار، أو مصادر التيار غير المنقطعة، أو أسلاك الإطالة؟	قم بتوصيل سلك التيار الخاص بالطابعة مباشرة بمأخذ تيار كهربائي موصل أرضياً بطريقة صحيحة.	انتقل إلى الخطوة 6.
خطوة 6 تحقق ما إذا كان هنالك أجهزة كهربائية أخرى موصلة بمأخذ التيار الكهربائي. هل الأجهزة الكهربائية الأخرى تعمل؟	افصل الأجهزة الكهربائية الأخرى وقم بتشغيل الطابعة. إذا لم تعمل الطابعة، فأعد توصيل الأجهزة الكهربائية الأخرى ثم انتقل إلى الخطوة 6.	انتقل إلى الخطوة 7.
خطوة 7 أوقف تشغيل الطابعة، وانتظر لمدة 10 ثوان، ثم شغل الطابعة مرة أخرى. هل تم تشغيل الطابعة والماسحة الضوئية؟	لقد تم حل المشكلة.	مسنول الاتصال الدعم الفني .

لم تتم عملية المسح الضوئي بنجاح

الإجراء	نعم	لا
خطوة 1 فحص توصيلات الكابلات. تأكد من توصيل كابل Ethernet أو كابل USB بالكمبيوتر والطابعة بإحكام. هل تم توصيل الكابلاتين بإحكام؟	انتقل إلى الخطوة 2.	قم بتوصيل الكابلات على نحو سليم.
خطوة 2 تحقق ما إذا كان اسم الملف مُستخدمًا فعليًا. هل اسم الملف مُستخدم فعليًا؟	غيّر اسم الملف.	انتقل إلى الخطوة 3.
خطوة 3 تحقق ما إذا كان المستند أو الصورة الفوتوغرافية اللذان تريد مسحهما ضوئيًا مفتوحين في تطبيق آخر أو مُستخدمين من قِبل مستخدم آخر. هل الملف الذي تريد مسحه ضوئيًا مفتوح في تطبيق آخر أو مُستخدم من قبل مستخدم آخر؟	أغلق الملف الذي تقوم بمسحه ضوئيًا.	انتقل إلى الخطوة 4.
خطوة 4 تحقق ما إذا كان قد تم تحديد مربع الاختيار Append time stamp (إلحاق طابع التاريخ) أو Overwrite existing file (استبدال الملف الموجود) في إعدادات تهيئة الوجهة. هل تم تحديد مربع الاختيار Append time stamp (إلحاق طابع التاريخ) أو Overwrite existing file (استبدال الملف الموجود) في إعدادات تهيئة الوجهة؟	انتقل إلى الخطوة 5.	حدد مربع الاختيار Append time stamp (إلحاق طابع التاريخ) أو Overwrite existing file (استبدال الملف الموجود) في إعدادات تهيئة الوجهة.
خطوة 5 من قائمة Flash Drive (محرك الأقراص المحمول)، قلل إعدادات دقة المسح الضوئي، ثم أعد إرسال مهمة المسح الضوئي. هل يتم مسح المهمة ضوئيًا؟	لقد تم حل المشكلة.	انتقل إلى الخطوة 6.
خطوة 6 تحقق من إعدادات المسح الضوئي. من شاشة Scan (المسح الضوئي)، تأكد من أن إعدادي نوع المحتوى ومصدر المحتوى مناسبان للمستند الذي يتم مسحه ضوئيًا. هل إعدادا نوع المحتوى ومصدر المحتوى مناسبان للمستند الذي يتم مسحه ضوئيًا؟	لقد تم حل المشكلة.	غيّر إعدادي نوع المحتوى ومصدر المحتوى ليتطابقا مع المستند الذي يتم مسحه ضوئيًا.

عدم القدرة على إغلاق وحدة الماسحة الضوئية

الإجراء	نعم	لا
تأكد من عدم وجود أي عائق في وحدة الماسحة الضوئية. أ ارفع وحدة الماسحة الضوئية. ب قم بإزالة أي عائق يبقي وحدة الماسحة الضوئية مفتوحة. ج اخفض وحدة الماسحة الضوئية. هل تم إغلاق وحدة الماسحة الضوئية كما يجب؟	لقد تم حل المشكلة.	مسئول الاتصال الدعم الفني .

يستغرق المسح الضوئي وقتاً طويلاً أو يقوم بتعطيل الكمبيوتر

الإجراء	نعم	لا
خطوة 1 تحقق ما إذا كانت تطبيقات أخرى تتداخل مع المسح الضوئي. أغلق جميع التطبيقات التي لا يتم استخدامها. هل ما زال المسح الضوئي يستغرق وقتاً طويلاً أو يقوم بتعطيل الكمبيوتر؟	انتقل إلى الخطوة 2.	لقد تم حل المشكلة.
خطوة 2 حدد دقة أقل للمسح الضوئي. هل ما زال المسح الضوئي يستغرق وقتاً طويلاً أو يقوم بتعطيل الكمبيوتر؟	مسئول الاتصال الدعم الفني .	لقد تم حل المشكلة.

جودة الصورة الممسوحة ضوئياً رديئة

الإجراء	نعم	لا
خطوة 1 تأكد من ظهور رسالة خطأ على الشاشة. هل تظهر رسالة خطأ على شاشة الطابعة؟	قم بمسح رسالة الخطأ.	انتقل إلى الخطوة 2.
خطوة 2 تحقق من جودة المستند الأصلي. هل جودة المستند الأصلي مرضية؟	انتقل إلى الخطوة 3.	قم بزيادة إعدادات دقة المسح الضوئي للحصول على مخرجات ذات جودة أعلى.
خطوة 3 نظف سطح الماسحة الضوئية الزجاجي وسطح وحدة تغذية المستندات التلقائية (ADF) الزجاجي بواسطة قطعة قماش نظيفة مبتللة وخالية من الوبر. هل زجاج الماسحة الضوئية نظيف؟	انتقل إلى الخطوة 4.	انظر " تنظيف زجاج الماسحة الضوئية ". في الصفحة 203.
خطوة 4 تحقق من وضع المستند أو الصورة الفوتوغرافية. تأكد من تحميل المستند أو الصورة ووجههما نحو الأسفل على زجاج الماسحة الضوئية في الزاوية العليا اليسرى. هل تم تحميل المستند أو الصورة الفوتوغرافية بشكل صحيح؟	انتقل إلى الخطوة 5.	ضع المستند أو الصورة الفوتوغرافية على زجاج الماسحة الضوئية بحيث يكون وجههما لأسفل في الركن الأيسر العلوي.
خطوة 5 أرسل مهمة الطباعة، ثم تحقق من مشاكل جودة الطباعة. • من قائمة General Settings (الإعدادات العامة)، اضبط إعدادات Eco-Mode (وضع Eco). • من قائمة Copy (النسخ)، اضبط درجة قتامة مسحوق الحبر. • عندما تصبح الطباعة باهتة، استبدل خرطوشة مسحوق الحبر. هل جودة الطباعة مرضية؟	انتقل إلى الخطوة 6.	انظر " مشكلات جودة الطباعة ". في الصفحة 258.

الإجراء	نعم	لا
خطوة 6 قم بزيادة إعدادات دقة المسح الضوئي للحصول على مخرجات ذات جودة أعلى. هل صدر عن زيادة الدقة مخرجات ذات جودة أعلى؟	لقد تم حل المشكلة.	انتقل إلى الخطوة 7.
خطوة 7 تحقق من إعدادات المسح الضوئي. من شاشة Scan (المسح الضوئي)، تأكد من أن إعدادي نوع المحتوى ومصدر المحتوى مناسبان للمستند الذي يتم مسحه ضوئياً. هل إعدادا نوع المحتوى ومصدر المحتوى مناسبان للمستند الذي يتم مسحه ضوئياً؟	مسئول الاتصال الدعم الفني .	غير إعدادي نوع المحتوى ومصدر المحتوى ليتطابق مع المستند الذي يتم مسحه ضوئياً.

مسح الصور أو المستندات الجزئية ضوئياً

الإجراء	نعم	لا
تحقق من وضع المستند أو الصورة الفوتوغرافية. تأكد من تحميل المستند أو الصورة ووجههما نحو الأسفل على زجاج الماسحة الضوئية في الزاوية العليا اليسرى. هل تم تحميل المستند أو الصورة الفوتوغرافية بشكل صحيح؟	مسئول الاتصال الدعم الفني .	حمل المستند أو الصورة الفوتوغرافية المحملة على زجاج الماسحة الضوئية بحيث يكون وجههما لأسفل في الركن الأيسر العلوي.

لا يمكن إجراء المسح الضوئي من كمبيوتر

الإجراء	نعم	لا
خطوة 1 تأكد من أن الطابعة مشغلة، ومن أن الرسالة Ready (جاهزة) تظهر على شاشة الطابعة قبل إجراء مسح ضوئي المهمة. هل تظهر الرسالة Ready (جاهزة) قبل إجراء مسح ضوئي المهمة؟	انتقل إلى الخطوة 3.	انتقل إلى الخطوة 2.
خطوة 2 أوقف تشغيل الطابعة، وانتظر لمدة 10 ثوان، ثم شغل الطابعة مرة أخرى. هل تظهر على شاشة الطابعة رسالة خطأ؟	قم بمسح رسالة الخطأ.	انتقل إلى الخطوة 3.
خطوة 3 افحص توصيلات الكبلات ما بين الطابعة وملقم الطابعة للتأكد من إحكام توصيلها. لمزيد من المعلومات، راجع وثائق الإعدادات الواردة مع الطابعة. هل تم ربط توصيلات الكبلات ما بين الطابعة وملقم الطابعة بإحكام؟	مسئول الاتصال الدعم الفني .	أحكام توصيل الكبل.

حل مشاكل تطبيقات الشاشة الرئيسية

حدث خطأ في تطبيق

الإجراء	نعم	لا
<p>خطوة 1</p> <p>افحص سجل النظام للاطلاع على التفاصيل ذات الصلة.</p> <p>أ افتح مستعرض ويب، ثم اكتب عنوان IP الخاص بالطابعة في حقل العنوان. إذا كنت لا تعلم عنوان IP الخاص بالطابعة، فيمكنك:</p> <ul style="list-style-type: none"> • اعرض عنوان IP على الشاشة الرئيسية للطابعة. • اطبع صفحة إعدادات شبكة الاتصال أو صفحة إعدادات القائمة، ثم حدد موقع عنوان IP في قسم بروتوكول TCP/IP. <p>ملاحظة: ويتم عرض عنوان IP في أربع مجموعات من الأرقام المفصولة بنقاط، على النحو التالي: 123.123.123.123</p> <p>ب انقر فوق Settings (الإعدادات) < Apps (التطبيقات) < Apps Management (إدارة التطبيقات) < علامة تبويب System (النظام) < Log (السجل).</p> <p>ج من القائمة Filter (تصفية)، حدد حالة تطبيق.</p> <p>د من القائمة Application (تطبيق)، حدد تطبيقاً ثم انقر فوق Submit (إرسال).</p> <p>هل تظهر رسالة خطأ في السجل؟</p>	انتقل إلى الخطوة 2.	مسئول الاتصال الدعم الفني .
<p>خطوة 2</p> <p>قم بحل الخطأ.</p> <p>هل يعمل التطبيق الآن؟</p>	لقد تم حل المشكلة.	مسئول الاتصال الدعم الفني .

تعذر فتح Embedded Web Server (ملقم الويب المضمن)

الإجراء	نعم	لا
<p>خطوة 1</p> <p>تأكد من صحة عنوان IP الخاص بالطابعة.</p> <p>عرض عنوان IP الخاص بالطابعة:</p> <ul style="list-style-type: none"> • من الشاشة الرئيسية للطابعة • من قسم TCP/IP في القائمة شبكة الاتصال/المنافذ • من خلال طباعة صفحة إعدادات شبكة الاتصال أو صفحة إعدادات القائمة، ثم العثور على قسم TCP/IP <p>ملاحظة: ويتم عرض عنوان IP في أربع مجموعات من الأرقام المفصولة بنقاط، على النحو التالي: 123.123.123.123</p> <p>هل عنوان IP الخاص بالطابعة صحيح؟</p>	انتقل إلى الخطوة 2.	اكتب عنوان IP الصحيح الخاص بالطابعة في حقل العنوان في متصفح الويب.
<p>خطوة 2</p> <p>تأكد من تشغيل الطابعة.</p> <p>هل الطابعة قيد التشغيل؟</p>	انتقل إلى الخطوة 3.	قم بتشغيل الطابعة.
<p>خطوة 3</p> <p>تأكد مما إذا كان اتصال شبكة الاتصال يعمل.</p> <p>هل يعمل اتصال شبكة الاتصال؟</p>	انتقل إلى الخطوة 4.	اتصل بمسئول دعم النظام.

لا	نعم	الإجراء
أحكم توصيل الكابل.	انتقل إلى الخطوة 5.	خطوة 4 تأكد من إحكام ربط توصيلات الكابلات بالطابعة وملقم الطابعة. لمزيد من المعلومات، راجع وثائق الإعداد الواردة مع الطابعة. هل تم ربط توصيلات الكابلات بالطابعة وملقم الطابعة بإحكام؟
اتصل بمسئول دعم النظام.	انتقل إلى الخطوة 6.	خطوة 5 قم بتعطيل الملقمات الوكيلية للويب بشكل مؤقت. ملاحظة: قد تعمل الملقمات الوكيلية على منع أو تقييد الوصول إلى مواقع ويب محددة بما في ذلك Embedded Web Server (ملقم الويب المضمن). هل تم تعطيل الملقمات الوكيلية للويب؟
مسئول الاتصال الدعم الفني .	لقد تم حل المشكلة.	خطوة 6 قم بالوصول إلى ملقم الويب المضمن مرة أخرى عبر كتابة عنوان IP الصحيح في حقل العنوان. هل فتح ملقم الويب المضمن؟

الاتصال بالدعم الفني

عند الاتصال بدعم العملاء، اشرح المشكلة التي تواجهك والرسالة المعروضة على شاشة الطابعة وخطوات استكشاف الأخطاء وإصلاحها التي اتخذتها بالفعل للعثور على حل.

يتعين عليك معرفة نوع طراز الطابعة التي بحوزتك ورقم الصيانة أو رمز الخدمة السريعة. تحقق من هذه المعلومات داخل الغطاء الأمامي العلوي أو الجانب الخلفي للطابعة. يتم إدراج رقم الصيانة أيضاً في صفحة إعدادات القائمة.

لمزيد من المعلومات، يُرجى زيارة موقع مركز الدعم لشركة Dell على الويب على العنوان www.dell.com/support/printers.

الملحق

سياسة الدعم الفني بشركة Dell

يتطلب الدعم الفني بمساعدة الفنيين تعاون العميل ومشاركته في عملية استكشاف الأخطاء وإصلاحها وأن يقوم بعملية استعادة للتهيئة الأصلية الافتراضية لنظام التشغيل والبرامج التطبيقية وبرامج تشغيل الأجهزة كما كانت عندما تم شحنها من شركة Dell، وكذلك التحقق من عمل الطابعة وجميع الأجهزة المركبة من Dell على نحو صحيح. فضلاً عن هذا الدعم بمساعدة الفنيين، يتوفر كذلك الدعم الفني عبر الإنترنت من خلال Dell Support. قد تكون هناك خيارات دعم فنية أخرى متاحة للشراء.

توفر شركة Dell دعمًا فنيًا محدودًا للطابعة وأي برنامج مثبت أو أجهزة طرفية مركبة من Dell. تقوم الشركة المصنعة الأصلية بتوفير الدعم للأجهزة الطرفية والبرامج التي توفرها جهات أخرى، بما في ذلك تلك البرامج أو الأجهزة الطرفية المشتراة و/أو المثبتة عبر (DellWare) و (ReadyWare) و (Custom Factory Integration) (CFI/DellPlus).

الاتصال بشركة Dell

يمكن الوصول إلى دعم شركة Dell على الموقع www.dell.com/support/printers.

يمكن الاتصال بشركة Dell إلكترونياً بزيارة المواقع التالية:

- الموقع على شبكة الويب العالمية

www.dell.com

www.dell.com/ap (لدول آسيا/الدول المطلة على المحيط الهادي فقط)

www.dell.com/jp (اليابان فقط)

www.euro.dell.com (أوروبا فقط)

www.dell.com/la (لدول الأمريكتين والكاريبي)

www.dell.ca (كندا فقط)

- بروتوكول نقل الملفات العام (FTP)

ftp.dell.com

قم بتسجيل الدخول باسم: اسم عام واستخدم عنوان بريدك الإلكتروني ككلمة مرور.

- خدمة الدعم الإلكترونية

mobile_support@us.dell.com

support@us.dell.com

la-techsupport@dell.com (لدول الأمريكتين والكاريبي فقط)

apsupport@dell.com (لدول آسيا/الدول المطلة على المحيط الهادي فقط)

support.jp.dell.com (اليابان فقط)

support.euro.dell.com (لدول أوروبا فقط)

- خدمة عروض الأسعار الإلكترونية

apmarketing@dell.com (لدول آسيا/الدول المطلة على المحيط الهادي فقط)

sales_canada@dell.com (كندا فقط)

الضمان وسياسة الإرجاع

تقوم شركة Dell Inc. (والمشار إليها فيما بعد بـ "شركة Dell") بتصنيع منتجاتها من الأجهزة والتي تشمل أجزاءً ومكونات جديدة أو مكافئة للجديدة وفقاً للأعراف الصناعية القياسية. للحصول على معلومات حول ضمان شركة Dell الخاص بالطابعة، ارجع إلى دليل معلومات المنتج.

فهرس

- T**
- troubleshooting, fax (استكشاف الأخطاء وإصلاحها، فاكس) 87
 الفاكس الذي تم استلامه ذو جودة طباعة منخفضة 283
 تعذر إرسال أو استقبال فاكس 279
 لم يظهر معرف المتصل 279
 يمكن إرسال الفاكسات لكن يتعذر استقبالها 281
 يمكن استقبال الفاكسات لكن يتعذر إرسالها 282
- U**
- Universal Paper Size (حجم الورق العالمي) 50 إعداد
- أ**
- أجزاء
 إلغاء، من لوحة تحكم الطابعة 204
 فحص حالة 204
 فحص، باستخدام Embedded Web Server (ملقم الويب المضمن) 204
 أحجام مختلفة من الورق، نسخ 83
 أزرار الشاشة الرئيسية ورموزها الوصف 16
 أشياء غير معتادة في الطباعة 264
 أعد تثبيت الخرطوشة المفقودة أو غير المستجيبة [xy.31] 241
 أعد تثبيت وحدة التصوير المفقودة أو غير المستجيبة [xy.31] 242
 أعد وضع كافة المستندات الأصلية في حال استعادة مهمة. 242
 أغلق الباب الأمامي 233
 أغلق الباب الخلفي 233
 أغلق الباب الخلفي لوحدة الإنهاء 233
 أغلق الغطاء المسطح وحمل المستندات الأصلية إذا تم إعادة تشغيل المهمة [2yy.xx] 234
 أمان الطابعة
 معلومات حول 202
 أنواع الورق
 مدعومة من قبل الطابعة 70
 مكان التحميل 70
 أوزان الورق
 مدعومة من قبل الطابعة 70
- مهمة مخصصة** 87
نسخ سريع 80
 وضع أوراق فصل ما بين النسخ 86
 "رقم محطة الفاكس" غير معد. اتصل بالمسؤول عن النظام. 236
- A**
- AirPrint
 استخدام 75
- C**
- Custom Type (نوع الورق المخصص) [x]
 إنشاء اسم مخصص 61
 تغيير نوع الورق 62
- D**
- Dell Mobile Print
 استخدام 76
- F**
- Factory Defaults (إعدادات المصنع الافتراضية)
 استعادة 215
 Fax Setup (إعدادات الفاكس)
 اتصال DSL 105
 اتصال خط الهاتف القياسي 101
 الصوت عبر بروتوكول الإنترنت (VoIP) 106
 حسب البلد أو المنطقة 108
 خدمة الهاتف الرقمية 107
- FTP**
 خيارات FTP 126
- H**
- Hibernate Timeout (زمن توقف وضع الإسبات)
 إعداد 198
- M**
- Multi Send
 إضافة وضع 22
 إعداد 22
 MyShortcut
 حول 22
- طريقة التهبة بضغط زر استخدام** 47
-]**
- [X]-انحشار الورق، قم بإزالة جميع الصفحات من حاوية الإخراج. اترك الورق في الحاوية. [45y.xx] 227
 [X]-عند الانحشار، قم بإزالة الورق من وحدة التغذية اليدوية. [25y.xx] 225
 [X]-عند انحشار الأوراق، افتح الدرج [x]. [24y.xx] 226
 [X]-عند انحشار الورق، افتح الباب الأمامي. [20y.xx] 221
 [X]-عند انحشار الورق، افتح الباب الخلفي. [20y.xx] 219
 [X]-عند انحشار الورق، افتح الغطاء العلوي لوحدة التغذية التلقائية. [28y.xx] 218
 [X]-عند انحشار الورق، قم بإخلاء الحاوية القياسية. [20y.xx] 218
 [X]-عند انحشار الورق، قم بإزالة الدرج 1 لمسح وحدة الطباعة على وجهين. [23y.xx] 224
 [نوع المستلزمات] ليس من إنتاج Dell، انظر دليل المستخدم [33.xy] 240
- رموز**
- "اسم محطة الفاكس" غير معد اتصل بالمسؤول عن النظام. 235
 "النسخ"
 أحجام مختلفة من الورق 83
 إدخال رأس أو تذييل 88
 إضافة رسالة أمامية 88
 إلغاء مهمة نسخ 89
 إلى حجم مختلف 82
 استخدام زجاج الماسحة الضوئية 81
 استخدام وحدة تغذية المستندات التلقائية 80
 التصغير 85
 التكبير 85
 الطباعة على كلا وجهي الورقة 84
 تحديد درج 83
 ترتيب النسخ 86
 صور فوتوغرافية 81
 ضبط الجودة 85
 عدة صفحات على ورقة واحدة 87
 على ورق ذي رأسية 82
 على ورق شفاف 81

- أوشك مستوى الحبر بالخرطوشة على الانخفاض [xy.88] 232
أوشكت مجموعة الصيانة على الانخفاض [xy.80] 239
- إ**
- إخراج قرص الطابعة الصلب 40
إخطارات تهيئة مستلزمات الطابعة 214
إخطارات مستلزمات الطابعة تهيئة 214
إخفاء الرموز على الشاشة الرئيسية 20
إدارة رسائل الطابعة 213
إدخال رأس أو تذييل 88
إرسال بالبريد الإلكتروني إضافة سطر الموضوع 95
إضافة سطر رسالة 95
إعداد وظيفة البريد الإلكتروني 92
إنشاء اختصارات باستخدام Embedded Web Server (ملقم ويب المضمّن) 93
إنشاء اختصارات باستخدام لوحة تحكم الطابعة 93
باستخدام دفتر العناوين 95
باستخدام رقم اختصار 94
باستخدام لوحة تحكم الطابعة 94
تهيئة إعدادات البريد الإلكتروني 92
إرسال بريد إلكتروني باستخدام لوحة التحكم في الطابعة 94
إرسال فاكس 114
Fax Setup (إعداد الفاكس) 100
إرسال فاكس في وقت مجدول 115
إعداد اسم الفاكس الصادر 112
إعداد رقم الفاكس 112
إلغاء مهمة فاكس 118
إنشاء اختصارات باستخدام Embedded Web Server (ملقم ويب المضمّن) 116
إنشاء اختصارات باستخدام لوحة تحكم الطابعة 116
إيقاف الفاكسات 118
استخدام لوحة التحكم 113
باستخدام الاختصارات 114
باستخدام دفتر العناوين 115
تحرير التاريخ والوقت. 112
تغيير الدقة 116
تهيئة الطابعة لمراعاة التوقيت الصيفي 113
توجيه الفاكسات 119
جعل رسالة الفاكس أفتح أو أغمق 117
خدمة الرنة المميزة 112
عرض سجل فاكس 117
منع استلام الفاكسات غير المرغوب فيها 117
- إرسال فاكس باستخدام دفتر العناوين 115
إرسال فاكس باستخدام لوحة التحكم في الطابعة 113
إرسال فاكس في وقت محدد 115
إرسال كـ
- إجراءات البريد الإلكتروني 97
إجراءات المسح الضوئي 127
إرسال مؤجل
إجراءات الفاكس 120
إضافة خيارات الأجهزة برنامج تشغيل الطابعة 43
إعادة التصنيع
منتجات Dell 199
إعداد
عنوان TCP/IP 142
إعداد "وضع التوفير" 195
إعداد Ethernet
التجهيز لإعداد 45
إعداد اسم الفاكس الصادر 112
إعداد الصفحة
إعدادات البريد الإلكتروني 98
إعدادات الفاكس 120
إعدادات المسح الضوئي 127
إعداد الطابعة التسلسلية 48
إعداد الفاكس الأولي 100
استخدام ملقم ويب المضمن الآمن 100
إعدادات تتهيئات البريد الإلكتروني 214
إعداد رقم الفاكس 112
إعداد شبكة الاتصال اللاسلكية
استخدام ملقم ويب المضمن الآمن 47
إعدادات فاكس
اتصال DSL 105
اتصال VoIP 106
اتصال خط الهاتف القياسي 101
حسب البلد أو المنطقة 108
خدمة الهاتف الرقمية 107
إعداد مهلة "الإسبات" 198
إعداد وظائف الفاكس والبريد الإلكتروني 278
إعدادات الحفظ
- Hibernate Timeout (زمن توقف وضع الإسبات) 198
إضاءة، ضبط 199
جدولة أوضاع الطاقة 198
وضع Eco 195
وضع السكون 196, 197
إعدادات المنافذ تهيئة 48
إعدادات بيئية
Hibernate Timeout (زمن توقف وضع الإسبات) 198
جدولة أوضاع الطاقة 198
- سطوح الشاشة، ضبط 199
وضع Eco 195
وضع السكون 196, 197
إعدادات صديقة للبيئة
Hibernate Timeout (زمن توقف وضع الإسبات) 198
جدولة أوضاع الطاقة 198
وضع Eco 195
وضع السكون 196
إلغاء بريد إلكتروني 96
إلغاء ربط الأدراس 61, 62
إلغاء مهمة الطابعة من جهاز كمبيوتر 79
من لوحة تحكم الطابعة 79
إنشاء اختصار عنوان FTP
استخدام ملقم ويب المضمن الآمن 122
إنشاء اختصار وجهة الفاكس
استخدام ملقم ويب المضمن الآمن 116
إنشاء اسم مخصص
نوع الورق 61
إنشاء نُسخ باستخدام ورق من درج محدد 83
إيقاف الفاكسات 118
- ا**
- اختصارات البريد الإلكتروني، إنشاء
استخدام ملقم ويب المضمن الآمن 93
اختصارات، إنشائها
البريد الإلكتروني 93
عناوين FTP 123
وجهة FTP 122
وجهة الفاكس 116
استبدال
خرطوشة مسحوق الحبر 206
وحدة التصوير 207
استبدال خرطوشة الدبابيس 210
استبدال مستلزمات الطابعة
خرطوشة الدبابيس 210
استبدال الخرطوشة غير المدعومة [xy.32] 242
استبدال الخرطوشة، عدم تطابق منطقة الطابعة [xy.42] 241
استبدال الخرطوشة، يقدّر عدد الأوراق المتبقية بـ 0 [xy.88] 241
استبدال مجموعة الصيانة، عدد الصفحات المتبقية المتوقع: صفر [xy.80] 242
استبدال وحدة التصوير المعيبة [31.xy] 241
استبدال وحدة التصوير غير المدعومة [xy.32] 242
استبدال وحدة التصوير، عدد الصفحات المتبقية المتوقع: صفر [xy.84] 242
استخدام "النماذج والمفضلة" 73
استخدام "جدولة أوضاع الطاقة" 198

- استخدام أزرار شاشة اللمس 17
استخدام ملقم ويب المضمن الآمن 13
استعادة إعدادات المصنع الافتراضية 215
استكشاف أخطاء الطباعة وإصلاحها
انحشار الورق بشكل متكرر 250
تتم طباعة أحرف غير صحيحة 256
تجدد الورق 263
تستغرق المهمة وقتًا أطول من المتوقع 255
تعذر إعادة طباعة الصفحات
المحشورة 251
تعذر طباعة المهام المحجوزة. 254
تعذر عمل ارتباط درج الورق 257
خطأ في قراءة محرك أقراص فلاش 252
طباعة المهمة على ورقة غير
صحيحة 256
طباعة المهمة من درج غير صحيح 256
ظهور فواصل غير متوقعة بالصفحات 258
لا تتم طباعة المهام 253
لا تتم طباعة ملفات PDF متعددة
اللغات 252
لا يتم ترتيب المهام الكبيرة 257
هوامش غير صحيحة على
المطبوعات 262
استكشاف الأخطاء وإصلاحها، المسح
الضوئي
لا يمكن إجراء مسح ضوئي من
الكمبيوتر 287
لم تتم عملية المسح الضوئي بنجاح 285
مسح الصور أو المستندات الجزئية
ضوئياً 287
وحدة الماسحة الضوئية لا تغلق 276, 285
يستغرق المسح الضوئي وقتًا طويلاً أو يقوم
بتعطيل الكمبيوتر 286
استكشاف الأخطاء وإصلاحها، تغذية الورق
استمرار ظهور رسالة انحشار الورق بعد
التخلص من الانحشار 251
استكشاف الأخطاء وإصلاحها، جودة الألوان
مخرجات الطباعة على الورق الشفاف الملون
تبدو غامقة عند عرضها 260
استكشاف الأخطاء وإصلاحها، جودة الطباعة
أشياء غير معتادة في الطباعة 264
الحروف غير مستقيمة الحواف 258
الخلفية رمادية اللون على المطبوعات 261
الصفحات أو الصور المقصوصة 259
الطابعة تطبع صفحات خالصة السواد 269
الطابعة غامقة جداً 265
الطابعة فاتحة جداً 267
الطابعة منحرفة 268
جودة طباعة الورق الشفاف رديئة 269
خطوط بيضاء على الصفحة 272
خطوط عمودية من لون مختلف 271
زوال الحبر 274
صفحات فارغة 259
ظهور بقع حبر على المطبوعات 273
ظهور خطوط أفقية على المطبوعات 270
استكشاف أخطاء الوحدات الاختيارية للطباعة
وإصلاحها
الملحق الاختياري الداخلي لم يتم
اكتشافه 248
بطاقة الذاكرة 249
بطاقة الواجهة المتوازية/واجهة
USB 250
مشاكل الدرج 248
منفذ الحلول الداخلية 249
استكشاف أخطاء تغذية الورق وإصلاحها
استمرار ظهور رسالة انحشار الورق بعد
التخلص من الانحشار 251
استكشاف أخطاء جودة الألوان وإصلاحها
مخرجات الطباعة على الورق الشفاف الملون
تبدو غامقة عند عرضها 260
أشياء غير معتادة في الطباعة 264
الحروف غير مستقيمة الحواف 258
الخلفية رمادية اللون على المطبوعات 261
الصفحات أو الصور المقصوصة 259
الطابعة تطبع صفحات خالصة السواد 269
الطابعة غامقة جداً 265
الطابعة فاتحة جداً 267
الطابعة منحرفة 268
جودة طباعة الورق الشفاف رديئة 269
خطوط بيضاء على الصفحة 272
خطوط عمودية من لون مختلف 271
زوال الحبر 274
صفحات فارغة 259
ظهور بقع حبر على المطبوعات 273
ظهور خطوط أفقية على المطبوعات 270
استكشاف أخطاء العرض وإصلاحها
شاشة الطابعة فارغة 247
استكشاف أخطاء الفاكس وإصلاحها
الفاكس الذي تم استلامه ذو جودة طباعة
منخفضة 283
تعذر إرسال أو استقبال فاكس 279
لم يظهر معرف المتصل 279
يمكن إرسال الفاكسات لكن يتعذر
استقبالها 281
يمكن استقبال الفاكسات لكن يتعذر
إرسالها 282
استكشاف أخطاء المسح الضوئي وإصلاحها
لا يمكن إجراء مسح ضوئي من
الكمبيوتر 287
لم تتم عملية المسح الضوئي بنجاح 285
مسح الصور أو المستندات الجزئية
ضوئياً 287
وحدة الماسحة الضوئية لا تغلق 276, 285
يستغرق المسح الضوئي وقتًا طويلاً أو يقوم
بتعطيل الكمبيوتر 286
استكشاف أخطاء النسخ وإصلاحها
المستندات الجزئية أو نسخ الصور 278
الناسخ لا يستجيب 275
جودة الصورة الممسوحة ضوئياً رديئة 286
جودة نسخ رديئة 276
وحدة الماسحة الضوئية لا تغلق 276, 285

- الطابعة 43
 الحد الأدنى للمسافات البيئية 10
 الطراز الأساسي 11
 بإضفاء اللمسات النهائية على النسخ المطبوعة 71
 تحديد موقع 10
 تحريك 10, 212
 شحن 212
 مهيأة بالكامل 11
 الطباعة تطبع صفحات فارغة 259
 الطباعة التسلسلية
 إعداد 48
 الطباعة على الوجهين 84
 الطباعة من محرك أقراص فلاش 74
 العثور على عنوان IP الخاص بالطابعة 19
 العثور على مزيد من المعلومات حول الطباعة 9
 القرص ممثلئ 62 234
 القوائم
 Active NIC (بطاقة واجهة شبكة الاتصال النشطة) 140
 AppleTalk 145
 Confidential Print (طباعة سرية) 149
 Configure MP (تهيئة وحدة التغذية متعددة الأغراض) 133
 Copy Settings (إعدادات النسخ) 159
 Custom Scan Sizes (أحجام المسح الضوئي المخصصة) 138
 Custom Types (أنواع مخصصة) 138
 Default Source (المصدر الافتراضي) 130
 E-mail Settings (إعدادات البريد الإلكتروني) 171
 Finishing (الإنهاء) 184
 HTML 192
 IPv6 143
 Network Card (بطاقة شبكة الاتصال) 142
 Paper Loading (تحميل الورق) 136
 Paper Size/Type (حجم الورق/نوعه) 130
 Paper Texture (مادة الورق) 133
 PCL Emul 190
 PDF 189
 PostScript 189
 Reports (التقارير) 139
- باستخدام طريقة تهيئة النسخ بضغط زر 47
 البريد الإلكتروني إلغاء 96
 البريد الصوتي إعداد 101
 التاريخ والوقت، الفاكس إعداد 112
 التجهيز لإعداد الطباعة على شبكة اتصال Ethernet 45
 التحقق من مهام الطباعة 77
 طباعة من كمبيوتر يعمل بنظام Macintosh 77
 طباعة من نظام Windows 77
 التخلص من قرص الطباعة الصلب 200
 التقارير عرض 214
 التوقيت الصيفي، إعداد 113
 الجزء الخارجي للطابعة تنظيف 203
 الحاوية القياسية، استخدام 60
 الخيارات الداخلية المتوفرة 26
 الدرج القياسي تحميل 50
 الدرج سعة 250-ورقة تركيب 41
 الدرج سعة 550-ورقة تركيب 41
 الذاكرة الأنواع المثبتة بالطابعة 200
 بيان 200
 الذاكرة الدائمة 200
 مسح 200
 الذاكرة غير الدائمة 200
 مسح 200
 الذاكرة غير كافية لترتيب مهمة [37] 236
 الذاكرة غير كافية، تم حذف بعض المهام المحجوزة [37] 237
 الذاكرة ممثلئة [38] 239
 الذاكرة ممثلئة، لا يمكن إرسال فاكسات 239
 الذاكرة ممثلئة، لا يمكن طباعة الفاكسات 239
 الرسائل خيارات البريد الإلكتروني 96
 الرموز على الشاشة الرئيسية إخفاء 20
 عرض 20
 الشاشة الرئيسية إخفاء الرموز 20
 تخصيص 20
 عرض الرموز 20
 الضوء، المؤشر 15
- ظهور صور ذات ظلال على المطبوعات 261
 ظهور ضباب مسح الحبر أو ظلال خلفية 274
 ظهور عيوب متكررة على المطبوعات 265
 ظهور فراغات أفقية على المطبوعات 272
 كثافة طباعة متفاوتة 275
 استكشاف الأخطاء وإصلاحها، خيارات الطباعة الملحق الاختياري الداخلي لم يتم اكتشافه 248
 بطاقة الذاكرة 249
 بطاقة الواجهة المتوازية/واجهة USB 250
 مشاكل الدرج 248
 منفذ الحلول الداخلية 249
 استكشاف الأخطاء وإصلاحها، نسخ المستندات الجزئية أو نسخ الصور 278
 الناسخ لا يستجيب 275
 جودة الصورة الممسوحة ضوئياً رديئة 286
 جودة نسخ رديئة 276
 وحدة المساحة الضوئية لا تغلق 276, 285
 استيراد التهيئة استخدام ملقم ويب المضمن الآمن 24
 اسم الفاكس، إعداد 112
 اسم الملف خيارات المسح الضوئي 126
 اسم مخصص تهيئة 62
 اسم نوع الورق المخصص تعيين 62
 الأداة المساعدة لطلب المستلزمات طلب مستلزمات الطباعة 205
 الأدرج تحميل 50
 ربط 61, 62
 فصل 61, 62
 الأزرار، شاشة اللمس استخدام 17
 الأزرار، لوحة تحكم الطباعة 15
 الأظرف تحميل وحدة التغذية متعددة الأغراض 55
 نصائح حول الاستخدام 64
 الأمان تعديل إعدادات الطباعة السرية 78
 الاتصال بالدعم الفني 289
 الاتصال بشبكة اتصال لاسلكية استخدام معالج الإعداد اللاسلكي 46
 استخدام ملقم ويب المضمن الآمن 47
 باستخدام طريقة PIN (رقم التعريف الشخصي) 47

- في الباب الخلفي لوحدة الإنهاء 227
في الحاوية القياسية 218
في الغطاء العلوي لوحدة تغذية المستندات
التلقائية 218
في باب الوصول إلى الدبوس 227
في منطقة وحدة الطباعة على الوجهين 224
انخفاض مستوى الحبر بالخرطوشة
232 [xy.88]
- ب**
باستخدام الاختصارات
إرسال فاكس 114
باستخدام دفتر العناوين 95
إرسال فاكس 115
باستخدام رقم اختصار
المسح الضوئي إلى عنوان FTP 123
برنامج
الأداة المساعدة لطلب المستلزمات 205
مرسل الحالة 213
مركز مراقبة الحالة 213
برنامج تشغيل الطباعة
خيارات الأجهزة، إضافة 43
بريد إلكتروني، إرسال
باستخدام دفتر العناوين 95
باستخدام رقم اختصار 94
بطاقات
تحميل وحدة التغذية متعددة الأغراض 55
تلميح 65
بطاقة اختيارية
تركيب 29
بطاقة البرامج الثابتة 26
بطاقة الذاكرة 26
استكشاف الأخطاء وإصلاحها 249
تركيب 28
بطاقة الواجهة المتوازية/واجهة USB
استكشاف الأخطاء وإصلاحها 250
بكرة فاصل وحدة التغذية التلقائية بالمستندات
طلب شراء 205
بيان الذاكرة 200
بيانات سرية
معلومات حول تأمين 202
- ت**
تنشيط الطباعة 43
تجنب حالات الانحشار 68
تحديد موقع الطباعة 10
تحديد نوع الورق 67
تحريك الطباعة 10, 212
تحميل
الأدراج 50
وحدة التغذية متعددة الأغراض 55
- إلى كمبيوتر باستخدام Embedded Web
Server (ملقم الويب المضمن) 124
من محرك أقراص فلاش 126
نسخ سريع 80
المسح الضوئي إلى الكمبيوتر 125
استخدام ملقم ويب المضمن الآمن 124
المسح الضوئي إلى عنوان FTP
إنشاء اختصارات باستخدام الكمبيوتر 122
باستخدام دفتر العناوين 123
باستخدام رقم اختصار 123
باستخدام لوحة تحكم الطباعة 123
المسح الضوئي إلى وجهات على شبكة
الاتصال 122
الملحقات الاختيارية الداخلية 26
المنفذ التسلسلي [x] معطل [56] 243
المنفذ المتوازي [x] معطل [56] 241
المهام السرية
إعدادات الطباعة السرية 78
النسخ
خيارات النسخ 90
النسخ الضوئي إلى محرك أقراص
فلاش 126
النسخ على الورق الشفاف 81
النسخ على كلا وجهي الورقة (النسخ على
الوجهين) 84
النماذج والمفضلة
إعداد 21
الوجهين (طباعة مزدوجة)
خيارات النسخ 90
الورق الشفاف
النسخ على 81
تحميل وحدة التغذية متعددة الأغراض 55
تلميح 64
الورق غير المقبول 67
الوصول إلى مركز مراقبة الحالة 213
الوصول إلى ملقم ويب المضمن 19
انحشار الورق
الوصول إلى 217
تجنب 216
فهم الرسائل 217
انحشار الورق في الماسحة الضوئية، قم بإزالة
المستندات الأصلية المحشورة من الماسحة
الضوئية [2yy.xx] 243
انحشار الورق في الماسحة الضوئية، قم بإزالة
كافة المستندات الأصلية من الماسحة الضوئية
[2yy.xx] 243
انحشار الورق، إزالة
بالباب الأمامي 221
بالباب الخلفي 219
بالدرج [x] 226
بوحة التغذية اليدوية 225
حاوية وحدة الإنهاء 227
- Security Audit Log (سجل مراقبة
الأمان) 150
Set Date/Time (تعيين
التاريخ/الوقت) 151
Standard Network (شبكة
قياسية) 140
Standard USB (USB قياسي) 145
Substitute Size (استبدال
الحجم) 133
TCP/IP 142
Universal Setup (الإعداد
العالمي) 139
Utilities (الأدوات المساعدة) 188
Wireless (لاسلكي) 144
XPS 189
أسماء مخصصة 138
إعدادات 183
إعدادات FTP 175
إعدادات الأمان المتنوعة 148
الجودة 186
تحرير عمليات إعداد الأمان 147
تعليمات 194
تقارير شبكة الاتصال 141
حساب المهام 187
شبكة [x] 140
صورة 193
قائمة 129
قائمة "إعداد SMTP" 146
محرك أقراص فلاش 179
مسح ملفات البيانات الموقته 150
وزن الورق 135
الماسحة الضوئية لا تستجيب 284
الماسحة الضوئية معطلة. اتصل بمسؤول
النظام إذا استمرت المشكلة. [840.02] 243
الماسحة الضوئية:
الوظائف 14
زجاج الماسحة الضوئية 14
وحدة تغذية المستندات التلقائية (ADF) 14
المحتوى
إعدادات البريد الإلكتروني 97
المستلزمات
إلغاء، من لوحة تحكم الطباعة 204
تخزين 205
طلب شراء 205
فحص حالة 204
فحص، باستخدام Embedded Web
Server (ملقم الويب المضمن) 204
المستلم (المستلمون)
خيارات البريد الإلكتروني 96
المسح الضوئي
إلى عنوان FTP 123

- ح**
- حاجز الورق، استخدام 60
حالات الانحشار، إزالة
بالباب الأمامي 221
بالباب الخلفي 219
بالدرج [x] 226
بوحددة التغذية اليدوية 225
حاوية وحدة الإنهاء 227
في الحاوية القياسية 218
في الغطاء العلوي لوحدة تغذية المستندات
التلقائية 218
في باب الوصول إلى الدبوس 227
في منطقة وحدة الطباعة على الوجهين 224
حالة الأجزاء
فحص 204
حالة مستلزمات الطباعة
فحص 204
حجم المستند الأصلي
خيارات البريد الإلكتروني 97
خيارات المسح الضوئي 126
حجم الورق
إعداد 50
حجم الورق Universal
إعداد 50
حجم ورق غير صحيح، افتح [مصدر الورق]
[34] 236
حدث خطأ في قراءة محرك USB. قم بإزالة
USB. 235
حفظ كاختصار
خيارات المسح الضوئي 126
خيارات النسخ 91
حفظ مهام الطباعة 77
طباعة من كمبيوتر يعمل بنظام
77 Macintosh
طباعة من نظام 77 Windows
- خ**
- خدمة الرنة المميزة، الفاكس
الاتصال بـ 112
خدمة الهاتف الرقمية
Fax Setup (إعداد الفاكس) 107
خرطيش الحبر
طلب شراء 205
خرطوشة الدبابيس
استبدال 210
خرطوشة مسحوق الحبر
استبدال 206
خط المشترك الرقمي (DSL)
Fax Setup (إعداد الفاكس) 105
خطاً في برنامج [54] لشبكة الاتصال
[x] 240
- طباعة من نظام 77 Windows
تلميحات
الورق الشفاف 64
بطاقات 65
حول استخدام الأظرف 64
ملصقات، ورق 65
ورق ذو رأسية 64
تلميحات حول استخدام الأظرف 64
تم اكتشاف ذاكرة فلاش غير مهيأة
[53] 245
تم اكتشاف ذاكرة فلاش معيبة [51] 234
تم تثبيت خيارات كثيرة لذاكرة فلاش للعاية
[58] 244
تم تركيب عدد كبير جداً من الأدراج
[58] 244
تم تعطيل الماسحة الضوئية من قبل المسؤول
[840.01] 243
تنبيهات البريد الإلكتروني
إعداد 214
انحشار الورق 214
انخفاض مستويات مستلزمات الطباعة 214
تنظيف
الجزء الخارجي للطباعة 203
زجاج الماسحة الضوئية 203
تنظيف الطباعة 203
تهيئة
إخطارات مستلزمات الطباعة، خرطوشة
مسحوق الحبر 214
إخطارات مستلزمات الطباعة، مجموعة
الصيانة 214
إخطارات مستلزمات الطباعة، وحدة
التصوير 214
تهيئة إعدادات البريد الإلكتروني 92
تهيئة إعدادات المنافذ 48
توجيه الفاكسات 119
توصيل الطباعة بخدمة الرنة المميزة 112
توصيل الكبلات 44
توفير الورق 87
- ج**
- جاري تثبيت الخيارات
ترتيب التركيب 41
جدولة أوضاع الطاقة
استخدام 198
جهاز الرد على المكالمات
إعداد 101
جهاز محمول
الطباعة من 75، 76
جودة الطباعة
تنظيف زجاج الماسحة الضوئية 203
جودة النسخ
ضبط 85
- تحميل [مصدر الورق] بـ [اسم النوع
المخصص] [اتجاه الورق] 237
تحميل [مصدر الورق] بـ [حجم الورق] [اتجاه
الورق] 238
تحميل [مصدر الورق] بـ [سلسلة النوع
المخصص] [اتجاه الورق] 237
تحميل [مصدر الورق] بـ [نوع الورق] [حجم
الورق] [اتجاه الورق] 238
تحميل الدرج الاختياري 50
تحميل الدرج القياسي 50
تحميل وحدة التغذية اليدوية بـ [نوع الورق]
[حجم الورق] [اتجاه الورق] 239
تخزين
المستلزمات 205
ورق 68
تخزين مهام الطباعة 77
ترتيب
خيارات النسخ 90
ترتيب النسخ 86
تركيب بطاقة اختيارية 29
تركيب درج سعة 250 ورقة 41
تركيب درج سعة 550 ورقة 41
تركيب قرص الطباعة الصلب 38
تركيب منفذ الحلول الداخلية 31
تشفير قرص الطباعة الصلب 202
تصدير التهيئة
استخدام ملف ويب المضمن الآمن 24
تصغير نسخة 85
تطبيقات
التعرف على 20
الشاشة الرئيسية 20
تطبيقات الشاشة الرئيسية
الحصول على معلومات 20
تهيئة 20
تعدر فتح Embedded Web Server
(ملف الويب المضمن) 288
تعيين حجم الورق 50
تعيين حجم الورق Universal 50
تعيين نوع الورق 50
تغيير [مصدر الورق] إلى [اتجاه] تحميل [اسم
نوع مخصص] 232
تغيير [مصدر الورق] إلى [اتجاه] تحميل [حجم
الورق] 232
تغيير [مصدر الورق] إلى [اتجاه] تحميل [حجم
الورق] [نوع الورق] 233
تغيير [مصدر الورق] إلى [اتجاه] تحميل
[سلسلة مخصصة] 232
تفادي انحشار الورق 216
تقليل التشويش 196
تكرار مهام الطباعة 77
طباعة من كمبيوتر يعمل بنظام
77 Macintosh

- [x]-عند انحشار الورق، افتح الغطاء العلوي لوحدة التغذية التلقائية. [28y.xx] 218
- [x]-عند انحشار الورق، قم بإخلاء الحاوية القياسية. [20y.xx] 218
- [x]-عند انحشار الورق، قم بإزالة الدرج 1 لمسح وحدة الطباعة على وجهين. [23y.xx] 224
- تنوع المستلزمات] ليس من إنتاج Dell، انظر دليل المستخدم [33.xy] 240
- أعد تثبيت الخرطوشة المفقودة أو غير المستجيبية [xy.31] 241
- أعد تثبيت وحدة التصوير المفقودة أو غير المستجيبية [xy.31] 242
- أعد وضع كافة المستندات الأصلية في حال استعادة مهمة. 242
- أغلق الباب الأمامي 233
- أغلق الباب الخلفي 233
- أغلق الباب الخلفي لوحدة الإنهاء 233
- أغلق الغطاء المسطح وحمل المستندات الأصلية إذا تم إعادة تشغيل المهمة [2yy.xx] 234
- أوشك مستوى الحبر بالخرطوشة على الانخفاض [xy.88] 232
- أوشكت مجموعة الصيانة على الانخفاض [xy.80] 239
- إدارة 213
- استبدل الخرطوشة غير المدعومة [xy.32] 242
- استبدل الخرطوشة، عدم تطابق منطقة الطباعة [xy.42] 241
- استبدل الخرطوشة، يقدر عدد الأوراق المتبقية بـ 0 [xy.88] 241
- استبدل مجموعة الصيانة، عدد الصفحات المتبقية المتوقع: صفر [xy.80] 242
- استبدل وحدة التصوير المعيبة [31.xy] 241
- استبدل وحدة التصوير غير المدعومة [xy.32] 242
- استبدل وحدة التصوير، عدد الصفحات المتبقية المتوقع: صفر [xy.84] 242
- الذاكرة غير كافية لترتيب مهمة [37] 236
- الذاكرة غير كافية، تم حذف بعض المهام المحجوزة [37] 237
- الذاكرة ممتلئة [38] 239
- الذاكرة ممتلئة، لا يمكن إرسال فاكسات 239
- الذاكرة ممتلئة، لا يمكن طباعة الفاكسات 239
- القرص أوشك على الامتلاء. مسح آمن للمساحة المتوفرة على القرص. 235
- القرص ممتلئ 62 234
- خيارات FTP 128
- فاكس 121
- خيارات متقدمة، شاشة اللمس البريد الإلكتروني 98
- خيارات، شاشة اللمس البريد الإلكتروني 96, 98
- نسخة 89
- خيارات، شاشة النسخ تغيير الحجم 90
- نسخ من 89
- د
- درج اختياري تحميل 50
- درج غير متوافق [x] [59] 236
- درجة الوضوح خيارات البريد الإلكتروني 97
- خيارات الفاكس 120
- خيارات المسح الضوئي 127
- دقة، فاكس تغيير 116
- ذ
- ذاكرة الفاكس ممتلئة 235
- ذاكرة غير كافية لدعم ميزة Resource Save (حفظ المورد) [35] 237
- ذاكرة غير كافية لعملية إلغاء تجزئة ذاكرة فلاش [37] 237
- ذاكرة غير كافية، لن تتم استعادة بعض المهام المحجوزة [37] 237
- ذاكرة قرص طباعة صلب مسح 201
- ر
- ربط الأدرج 61, 62
- رسائل الطباعة "اسم محطة الفاكس" غير معد اتصل بالمسؤول عن النظام. 235
- "رقم محطة الفاكس" غير معد. اتصل بالمسؤول عن النظام. 236
- [x]-انحشار الورق، قم بإزالة جميع الصفحات من حاوية الإخراج. اترك الورق في الحاوية. [45y.xx] 227
- [x]-عند الانحشار، قم بإزالة الورق من وحدة التغذية اليدوية. [25y.xx] 225
- [x]-عند انحشار الأوراق، افتح الدرج [x]. [24y.xx] 226
- [x]-عند انحشار الورق، افتح الباب الأمامي. [20y.xx] 221
- [x]-عند انحشار الورق، افتح الباب الخلفي. [20y.xx] 219
- خطأ في برنامج الشبكة القياسية [54] 244
- خطأ في قراءة محور USB. أزل المحور. 235
- خيار غير مدعوم في الفتحة [x] [55] 245
- خيارات بطاقات البرامج الثابتة 26
- بطاقات الذاكرة 26
- بطاقة الذاكرة 28
- درج سعة 250 ورقة، تركيب 41
- درج سعة 550 ورقة، تركيب 41
- قرص الطباعة الصلب، إخراج 40
- قرص الطباعة الصلب، تركيب 38
- منفذ الحلول الداخلية، تركيب 31
- خيارات FTP 126
- خيارات متقدمة 128
- خيارات الأجهزة، إضافة برنامج تشغيل الطباعة 43
- خيارات البريد الإلكتروني إرسال كـ 97
- إعداد الصفحة 98
- الرسالة 96
- المستلم (المستلمون) 96
- الموضوع 96
- حجم المستند الأصلي 97
- درجة الوضوح 97
- غمقان 97
- خيارات الفاكس إرسال مؤجل 120
- إعداد الصفحة 120
- درجة الوضوح 120
- غمقان 120
- مصدر المحتوى 119
- معاينة المسح الضوئي 120
- نوع المحتوى 119
- خيارات المسح الضوئي إرسال كـ 127
- إعداد الصفحة 127
- اسم الملف 126
- حجم المستند الأصلي 126
- حفظ كاختصار 126
- درجة الوضوح 127
- غمقان 126
- معاينة المسح الضوئي 128
- خيارات النسخ 90
- النسخ 90
- الوجهين (طباعة مزدوجة) 90
- ترتيب 90
- حفظ كاختصار 91
- غمقان 90
- خيارات متقدمة 91
- FTP 91

- وحدة التصوير أوشكت على الانخفاض
236 [xy.84]
وحدة التصوير منخفضة [xy.84] 236
وحدة الصور منخفضة جداً، [x] عدد
الصفحات المتبقية المتوقع [84.xy] 236
يجب تهيئة القرص لاستخدامه على هذا
الجهاز 235
يلزم إجراء تغييرات للورق 240
يوجد تغيير في التهيئة، لم تتم استعادة بعض
المهام المحجوزة [57] 234
رقم الفاكس، إعداد 112
- ز**
زجاج الماسحة الضوئية
تنظيف 203
نسخ باستخدامها 81
- س**
سجل الفاكس
عرض 117
- ش**
شاشة FTP
خيارات متقدمة 91
شاشة البريد الإلكتروني
خيارات 96, 98
خيارات متقدمة 98
شاشة العرض الافتراضية
فحص، باستخدام Embedded Web
Server (ملقم الويب المضمن) 213
شاشة العرض، لوحة التحكم بالطباعة 15
ضبط الإضاءة 199
شاشة الفاكس
خيارات متقدمة 121
شاشة اللمس
الأزرار 17
شاشة المسح الضوئي
مصدر المحتوى 127
نوع المحتوى 127
شاشة النسخ
خيارات 90, 89
مصدر المحتوى 90
نوع المحتوى 90
شبكة Ethernet
التجهيز لإعداد طباعة Ethernet 45
شبكة لاسلكية
معلومات التهيئة 45
شحن الطباعة 212
- ذاكرة الفاكس ممثلة 235
ذاكرة غير كافية لدعم ميزة Resource
Save (حفظ المورد) [35] 237
ذاكرة غير كافية لعملية إلغاء تجزئة ذاكرة
فلاش [37] 237
ذاكرة غير كافية، لن تتم استعادة بعض المهام
المحجوزة [37] 237
صفحة معقدة، قد لا تتم طباعة بعض البيانات
[39] 234
غطاء وحدة التغذية التلقائية للماسحة الضوئية
مفتوح 243
فحص اتصال الدرج <x> 233
قرص غير مدعوم 245
قسم الفاكس لا يعمل. اتصل بالمسؤول عن
النظام. 235
قم بإزالة القرص المعيب [61] 241
قم بإزالة الورق من حاوية الإخراج
القياسية 241
قم بتحميل وحدة التغذية اليدوية بـ [السلسلة
المخصصة] [اتجاه الورق] 238
قم بتحميل وحدة التغذية اليدوية بـ [اسم النوع
المخصص] [اتجاه الورق] 238
قم بتحميل وحدة التغذية اليدوية بـ [حجم
الورق] [اتجاه الورق] 238
لزم للطباعة إعادة تشغيلها. قد تكون مهمة
الطباعة الأخيرة غير مكتملة. 241
لم تتم استعادة بعض المهام المحجوزة 244
لم يتم إعداد خادم ارتباط الويب. اتصل
بالمسؤول عن النظام. 245
لم يتم إعداد ملف الفاكس "To Format"
(للتنسيق) "اتصل بالمسؤول عن
النظام. 235
لم يتم إعداد ملقم SMTP. اتصل بالمسؤول
عن النظام. 243
لم يتم توصيل خط هاتف تناظري، الفاكس
معطل. 240
مجموعة الصيانة منخفضة [xy.80] 239
مجموعة الصيانة منخفضة جداً، [x] عدد
الصفحات المتبقية المتوقع [80.xy] 239
مساحة فارغة غير كافية في ذاكرة فلاش
للموارد [52] 240
مستلزمات طباعة لازمة لاستكمال
المهمة 244
مستوى الحبر بالخرطوشة منخفض جداً، [x]
عدد الصفحات المتبقية المتوقع
[88.xy] 232
منفذ USB [x] معطل [56] 245
منفذ USB القياسي معطل [56] 244
موزع USB غير مدعوم، يُرجى
إزالته 235
هل تريد استعادة المهام المحجوزة؟ 243
- الماسحة الضوئية معطلة. اتصل بالمسؤول
النظام إذا استمرت المشكلة.
[840.02] 243
المنفذ التسلسلي [x] معطل [56] 243
المنفذ المتوازي [x] معطل [56] 241
انحشار الورق في الماسحة الضوئية، قم
بإزالة المستندات الأصلية المحشورة من
الماسحة الضوئية [2yy.xx] 243
انحشار الورق في الماسحة الضوئية، قم
بإزالة كافة المستندات الأصلية من الماسحة
الضوئية [2yy.xx] 243
انخفاض مستوى الحبر بالخرطوشة
[xy.88] 232
تحميل [مصدر الورق] بـ [اسم النوع
المخصص] [اتجاه الورق] 237
تحميل [مصدر الورق] بـ [حجم الورق] [اتجاه
الورق] 238
تحميل [مصدر الورق] بـ [سلسلة النوع
المخصص] [اتجاه الورق] 237
تحميل [مصدر الورق] بـ [نوع الورق] [حجم
الورق] [اتجاه الورق] 238
تحميل وحدة التغذية اليدوية بـ [نوع الورق]
[حجم الورق] [اتجاه الورق] 239
تغيير [مصدر الورق] إلى [اتجاه] تحميل [اسم
نوع مخصص] 232
تغيير [مصدر الورق] إلى [اتجاه] تحميل
[حجم الورق] 232
تغيير [مصدر الورق] إلى [اتجاه] تحميل
[حجم الورق] [نوع الورق] 233
تغيير [مصدر الورق] إلى [اتجاه] تحميل
[سلسلة مخصصة] 232
تم اكتشاف ذاكرة فلاش غير مهيأة
[53] 245
تم اكتشاف ذاكرة فلاش معيبة [51] 234
تم تثبيت خيارات كثيرة لذاكرة فلاش للغاية
[58] 244
تم تركيب عدد كبير جداً من الأدراج
[58] 244
تم تعطيل الماسحة الضوئية من قبل المسؤول
[840.01] 243
حجم ورق غير صحيح، افتح [مصدر الورق]
[34] 236
حدث خطأ في قراءة محرك USB. قم بإزالة
USB. 235
خطأ في برنامج [54] لشبكة الاتصال
[x] 240
خطأ في برنامج شبكة الاتصال القياسية
[54] 244
خطأ في قراءة محور USB. أزل
المحور. 235
خيار غير مدعوم في الفتحة [x] [55] 245
درج غير متوافق [x] [59] 236

ص

- صفحة إعداد الشبكة
- طباعة 49
- صفحة إعدادات القائمة
- طباعة 49
- صفحة معقدة، قد لا تتم طباعة بعض البيانات
- [39] 234
- صور فوتوغرافية
- "النسخ" 81

ض

- ضبط الإضاءة
- لوحة التحكم بالطابعة 199
- ملقم الويب المضمن 199
- ضبط جودة النسخ 85
- ضبط سطوع الشاشة 199
- ضبط قمامة مسحوق الحبر 73
- ضبط وضع "السكون" 197

ط

- طباعة
- إلغاء، من لوحة تحكم الطابعة 79
- صفحة إعداد الشبكة 49
- صفحة إعدادات القائمة 49
- قائمة الأدلة 78
- قائمة نماذج الخطوط 78
- من Macintosh 73
- من Windows 73
- من جهاز محمول باستخدام AirPrint 75
- من جهاز محمول باستخدام Dell Mobile Print 76
- من وحدة التخزين المحمولة 74
- نماذج 73
- طباعة المهام السرية والمحجوزة
- من Windows 77
- من كمبيوتر يعمل بنظام Macintosh 77
- طباعة صفحة إعداد شبكة الاتصال 49
- طباعة صفحة إعدادات القائمة 49
- طباعة قائمة الأدلة 78
- طباعة قائمة نماذج الخطوط 78
- طباعة مستند 73
- طريقة رقم التعريف الشخصي
- استخدام 47
- طلب شراء
- مجموعة الصيانة 205
- وحدة التصوير 205
- طلب مستلزمات الطباعة
- استخدام الصفحة الرئيسية للطابعة 205
- خرائط الحبر 205

ظ

- ظهور خطوط 272
- ظهور خطوط أفقية على المطبوعات 270
- ظهور خطوط رأسية على المطبوعات 271
- ظهور عيوب متكررة على المطبوعات 265
- ظهور فراغات 272
- ظهور فراغات رأسية 272

ع

- عدد الصفحات المتبقية
- التقدير 204
- عرض
- التقارير 214
- عرض الرموز على الشاشة الرئيسية 20
- عرض سجل فاكس 117
- عناوين FTP
- إنشاء اختصارات باستخدام لوحة تحكم الطابعة 123
- عنوان FTP، المسح الضوئي إلى
- باستخدام رقم اختصار 123
- باستخدام لوحة تحكم الطابعة 123
- عنوان IP الخاص بالطابعة
- العثور على 19
- عنوان IP الخاص بالكمبيوتر
- العثور على 19
- عنوان IP، الطابعة
- العثور على 19

غ

- غطاء وحدة التغذية التلقائية للماسحة الضوئية
- مفتوح 243
- غمقان
- خيارات البريد الإلكتروني 97
- خيارات الفاكس 120
- خيارات المسح الضوئي 126
- خيارات النسخ 90

ف

- قائمة "إعداد SMTP" 146
- قائمة "إعدادات الأمان المتنوعة" 148
- قائمة "الإعدادات" 183
- قائمة "الجودة" 186
- قائمة "الصور" 193
- قائمة "المصدر الافتراضي" 130
- قائمة "الورق" 136
- قائمة "تحرير عمليات إعداد الأمان" 147
- قائمة "تعليمات" 194
- قائمة "تعيين التاريخ/الوقت" 151
- قائمة "تقارير شبكة الاتصال" 141
- قائمة "تهيئة وحدة التغذية متعددة الأغراض" 133
- قائمة "مركز أقراص فلاش" 179
- قائمة Active NIC (بطاقة واجهة شبكة الاتصال النشطة) 140
- قائمة AppleTalk 145
- قائمة Confidential Print (الطباعة السرية) 149
- قائمة Copy Settings (إعدادات النسخ) 159
- قائمة Custom Names (الأسماء المخصصة) 138
- قائمة Custom Scan Sizes (أحجام المسح الضوئي المخصصة) 138
- قائمة Custom Types (أنواع مخصصة) 138
- قائمة E-mail Settings (إعدادات البريد الإلكتروني) 171
- قائمة Fax Mode (Analog Fax Setup) (وضع الفاكس (إعداد الفاكس التناظري)) 163
- قائمة Finishing (الإنهاء) 184
- قائمة FTP Settings (إعدادات FTP) 175
- قائمة HTML 192
- قائمة IPv6 143
- قائمة Network Card (بطاقة الشبكة) 142
- قائمة Paper Size/Type (حجم/نوع الورق) 130
- قائمة Paper Texture (مادة الورق) 133
- قائمة PCL Emul 190
- قائمة PDF 189
- قائمة PostScript 189
- قائمة Reports (التقارير) 139
- قائمة Standard Network (شبكة قياسية) 140
- قائمة TCP/IP 142

- قائمة Universal Setup (الإعداد العالمي) 139
- قائمة USB القياسي 145
- قائمة Utilities (الأدوات المساعدة) 188
- قائمة Wireless (لاسلكي) 144
- قائمة XPS 189
- قائمة أوزان الورق 135
- قائمة استبدال الحجم 133
- قائمة الأدلة
- طباعة 78
- قائمة حساب المهمة 187
- قائمة سجل مراقبة الأمان 150
- قائمة شبكة الاتصال [x] 140
- قائمة نماذج الخطوط
- طباعة 78
- قابس المهابي 108
- قتامة مسحوق الحبر
- ضبط 73
- قرص الطباعة الصلب
- إزالة 40
- التخلص من 200
- تركيب 38
- تشفير 202
- مسح 201
- قسم الفاكس لا يعمل. اتصل بالمسؤول عن النظام. 235
- قم بإزالة القرص المعيب [61] 241
- قم بإزالة الورق من حاوية الإخراج القياسية 241
- قم بتحميل وحدة التغذية اليدوية بـ [السلسلة المخصصة] [اتجاه الورق] 238
- قم بتحميل وحدة التغذية اليدوية بـ [اسم النوع المخصص] [اتجاه الورق] 238
- قم بتحميل وحدة التغذية اليدوية بـ [حجم الورق] [اتجاه الورق] 238
- ك**
- كبلات
- USB 44
- إيثرنت 44
- كثافة طباعة متفاوتة 275
- ل**
- لزم للطباعة إعادة تشغيلها. قد تكون مهمة الطباعة الأخيرة غير مكتملة. 241
- لم تتم استعادة بعض المهام المحجوزة 244
- لم يتم إعداد خادم ارتباط الويب. اتصل بالمسؤول عن النظام. 245
- لم يتم إعداد ملف الفاكس "To Format (للتنسيق)" اتصل بالمسؤول عن النظام. 235
- لم يتم إعداد ملقم SMTP. اتصل بالمسؤول عن النظام. 243
- لم يتم إعداد وظائف الفاكس والبريد الإلكتروني 278
- لم يتم توصيل خط هاتف تناظري، الفاكس معطل. 240
- لوحة التحكم بالطابعة 15
- إعدادات المصنع الافتراضية، استعادة 215
- ضوء المؤشر 15
- ضوء زر "السكون" 15
- لوحة التحكم، الطباعة 15
- ضوء المؤشر 15
- ضوء زر "السكون" 15
- لوحة المشغل البعيد
- إعداد 24
- لوحة تحكم الطباعة، شاشة عرض ظاهرية
- استخدام ملقم ويب المضمن الأمان 213
- لوحة وحدة التحكم
- الوصول إلى 26
- م**
- مجموعة الصيانة
- طلب شراء 205
- مجموعة الصيانة منخفضة [xy.80] 239
- مجموعة الصيانة منخفضة جداً، [x] عدد الصفحات المتبقية المتوقع [80.xy] 239
- محركات أقراص فلاش 76
- أنواع الملفات المدعومة 76
- مرشح الخط 105
- مرشح خط المشترك الرقمي (DSL) 105
- مركز مراقبة الحالة
- الوصول إلى 213
- مساحة فارغة غير كافية في ذاكرة فلاش للموارد [52] 240
- مستلزمات الطباعة، طلب شراء
- بكرة فاصل وحدة التغذية التلقائية بالمستندات 205
- خرطيش الحبر 205
- مجموعة الصيانة 205
- وحدة التصوير 205
- مستلزمات طباعة لازمة لاستكمال المهمة 244
- مستندات، طباعة
- من Macintosh 73
- من Windows 73
- مستوى الحبر بالخرطوشة منخفض جداً، [x] عدد الصفحات المتبقية المتوقع [88.xy] 232
- مسح الذاكرة الدائمة 200
- مسح الذاكرة غير الدائمة 200
- مسح القرص 201
- مسح القرص الصلب للطباعة 201
- مسح ذاكرة قرص صلب 201
- مسح ضوئي إلى الكمبيوتر
- إعداد 125
- مسح ضوئي إلى شبكة الاتصال
- إعداد 23
- استخدام 122
- مسح قائمة ملفات البيانات الموقته 150
- مشترك الهاتف 106
- مشكلات الطباعة، حل المشكلات الرئيسية 246
- مصدر المحتوى
- إعدادات البريد الإلكتروني 97
- خيارات الفاكس 119
- مطبوعات
- مكان التواجد 9
- معالج الإعداد اللاسلكي
- استخدام 46
- معاينة المسح الضوئي
- خيارات الفاكس 120
- خيارات المسح الضوئي 128
- معلومات التهيئة
- شبكة لاسلكية 45
- معلومات السلامة 7, 8
- معلومات عن الطباعة
- مكان التواجد 9
- معلومات عن الموضوع والرسالة
- إضافة إلى البريد الإلكتروني 95
- ملصقات، ورق
- تلميحات 65
- ملقم الويب المضمن
- إعداد الفاكس الأولي 100
- إعداد تنبيهات البريد الإلكتروني 214
- إنشاء اختصار عنوان FTP 122
- إنشاء اختصار وجهة الفاكس 116
- إنشاء اختصارات البريد الإلكتروني 93
- استخدام 13
- المسح الضوئي إلى كمبيوتر باستخدام 124
- الوصول إلى 13, 19
- الوظائف 13
- تعديل إعدادات الطباعة السرية 78
- فحص حالة أجزاء الطباعة 204
- فحص حالة مستلزمات الطباعة 204
- مشكلة في الوصول 288
- ملقم الويب المضمن—الأمان: دليل المسؤول
- مكان التواجد 202
- منافذ الفاكس 44
- منع استلام الفاكسات غير المرغوب فيها 117
- منفذ Ethernet 44
- منفذ USB 44
- منفذ USB [x] معطل [56] 245
- منفذ USB القياسي معطل [56] 244

- منفذ الحلول الداخلية
استكشاف الأخطاء وإصلاحها 249
تركيب 31
تغيير إعدادات المنافذ 48
مهام الطباعة المحجوزة 77
طباعة من كمبيوتر يعمل بنظام
77 Macintosh
طباعة من نظام 77 Windows
مهام طباعة سرية 77
طباعة من كمبيوتر يعمل بنظام
77 Macintosh
طباعة من نظام 77 Windows
مهايئ 108 RJ-11
مهايئ نقل الصوت عبر بروتوكول الإنترنت
106 (VoIP)
مهمة طباعة
إلغاء، من الكمبيوتر 79
مهمة نسخ، إلغاء
استخدام زجاج الماسحة الضوئية 89
استخدام وحدة تغذية المستندات التلقائية 89
مواصفات الطابعة 11
موزع USB غير مدعوم، يُرجى إزالته 235
ميزات وحدة الإنهاء 71
- ن**
نسخ أحجام مختلفة من الورق 83
نسخ بطاقة الهوية
إعداد 21
نسخ عدة صفحات في ورقة واحدة 87
نقل الصوت عبر بروتوكول الإنترنت
(VoIP)
106 Fax Setup (إعداد الفاكس)
تكبير نسخة 85
نماذج الطباعة 73
نوع المحتوى
إعدادات البريد الإلكتروني 97
خيارات الفاكس 119
نوع الورق
إعداد 50
نوع ملف الإخراج
تغيير 95
- هـ**
هل تريد استعادة المهام المحجوزة؟ 243
- و**
وحدة التخزين المحمولة
الطباعة من 74
وحدة التشطيب
أحجام الورق المدعومة 71
- بإضفاء اللمسات النهائية على النسخ
المطبوعة 71
وحدة التصوير
استبدال 207
طلب شراء 205
وحدة التصوير أوشكت على الانخفاض
236 [xy.84]
وحدة التصوير منخفضة [xy.84] 236
وحدة التغذية متعددة الأغراض
تحميل 55
وحدة الصور منخفضة جدًا، [x] عدد
الصفحات المتبقية المتوقع [84.xy] 236
وحدة تغذية المستندات التلقائية
نسخ باستخدامها 80
ورق
أحجام مختلفة، نسخ 83
إعداد الحجم العام 50
السمات 66
النماذج المطبوعة مسبقًا 67
تحديد 67
تحميل وحدة التغذية متعددة الأغراض 55
تخزين 68
حفظ 87
غير المقبول 67
معاد تدويره 67
ورق ذو رأسية 67
ورق ذو رأسية
النسخ على 82
تحميل وحدة التغذية متعددة الأغراض 55
نصائح حول الاستخدام 64
ورق معاد تدويره
استخدام 67
وضع أوراق فصل ما بين النسخ 86
وضع السكون 196
ضبط 197
وظائف الفاكس والبريد الإلكتروني
إعداد 278
وظيفة البريد الإلكتروني
إعداد 92
- ي**
يجب تهيئة القرص لاستخدامه على هذا
الجهاز 235
يلزم إجراء تغييرات للورق 240
يوجد تغيير في التهيئة، لم تتم استعادة بعض
المهام المحجوزة [57] 234